



## CONMUTACIONES Y TRANSFERENCIAS AUTOMÁTICAS

### CONMUTADORES MOTORIZADOS **Y** SERIES



Conmutadores motorizados de 40 a 63A AC22  
Pág. 105



Conmutadores motorizados Y5 de 63 - 125A  
Pág. 105



Conmutadores motorizados Y5 de 160 a 250A  
Pág. 105

### INTERRUPTORES MOTORIZADOS **Y** SERIES



Interruptores motorizados de 40 a 63A AC22  
Pág. 107



Interruptores motorizados de 63 hasta 125A  
Pág. 107



Interruptores motorizados de 160 a 250A  
Pág. 107

### APLICACIONES ESPECIALES **Y** SERIES



Conmutador motorizado para múltiples fuentes  
Pág. 108



Selector de fases motorizado  
Pág. 109

### CONTROLADORES



Central de transferencia de conmutaciones motorizadas  
Pág. 110

**CONMUTADORES MOTORIZADOS**

**TRANSFERENCIAS AUTOMÁTICAS**



Conmutadores motorizados 56MAC. Desde 250A hasta 1600A  
*Pág. 112*



Conmutadores motorizados 56MAC. Desde 2000A hasta 3200A  
*Pág. 112*



DPS Modulo de gestión de doble alimentación para conmutadores motorizados  
*Pág. 115*

**CONTROLADOR MODULAR**



CM30 Central de transferencia modular  
*Pág. 115*



Transferencias automáticas con central de transferencia  
*Pág. 120*



Transferencias automáticas con medición  
*Pág. 123*



Transferencias automáticas con señalización de 25 a 250A  
*Pág. 124*



Transferencias automáticas con señalización de 400 a 3200A  
*Pág. 125*



Transferencias automáticas con función de emergencia de 25 a 3200A  
*Pág. 119*



Soluciones únicas integrando el control y la potencia  
*Pág. 119*

Precios actualizados Septiembre 2021

CONMUTADORES MOTORIZADOS Y5 DE 25 A 250A

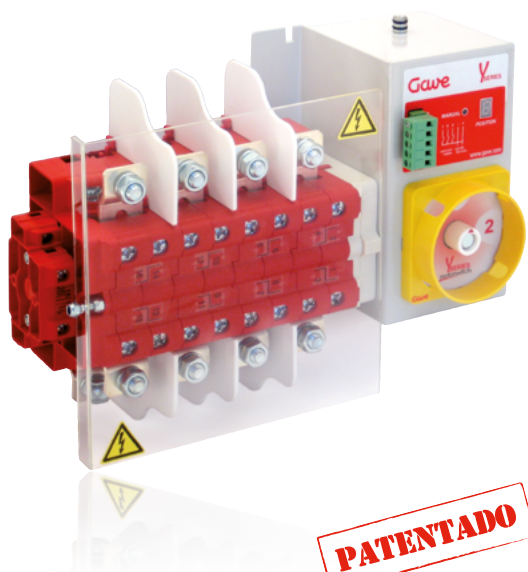

**PATENTADO**

DESCARGAR  
CATÁLOGO

«Innovadora integración de la conmutación de fuentes en tecnología corte en carga»

Los conmutadores motorizados de la serie Y5 Gawe han sido diseñados para efectuar maniobras automáticas de conmutación.

Garantizan la máxima fiabilidad electromecánica en todo tipo de aplicaciones: conmutación red-grupo con o sin interrupción, inversión de cargas, By-pass de cargas, toma de tierra...

La tecnología Gawe destaca por su elevada flexibilidad en la parte electromecánica (conmutadores con solapamiento, by-pass, inversión motor...) y electrónica (firmware). El resultado es una solución integrada de muy fácil instalación.



Posición digital



Cableado fácil



Bloque motor compacto



Operación manual

Descripción de la referencia y esquemas de conexión

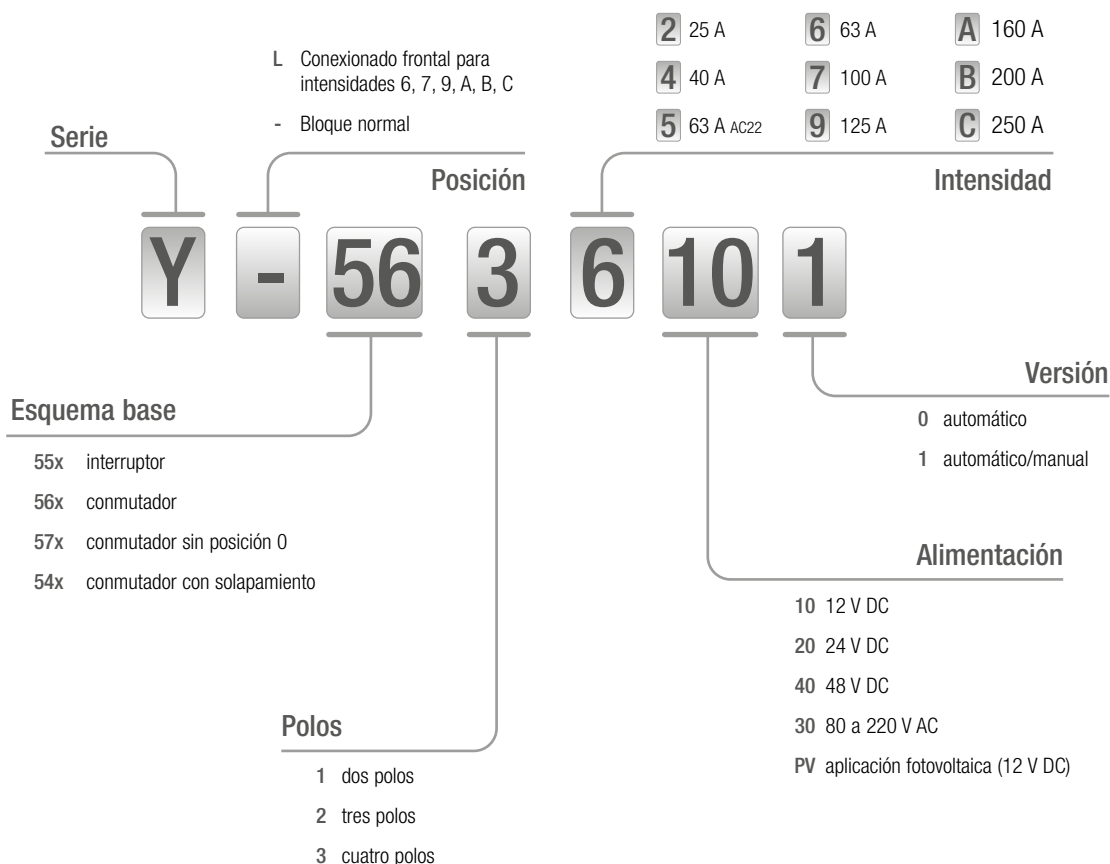

CONMUTADORES MOTORIZADOS Y5

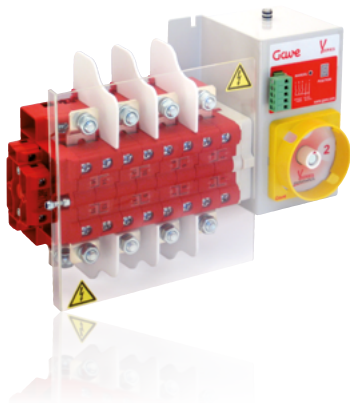

Características

- Interbloqueo mecánico y eléctrico integrados
- Operación local manual de emergencia
- Display de posición del conmutador
- Control de número de operaciones
- Bajo consumo
- Modelos conexionado frontal y compacto vertical
- Contactos auxiliares integrados

In (A)	bipolares		tripolares		tetrapolares	
	12 V DC	230 V AC	12 V DC	230 V AC	12 V DC	230 V AC
Modelo manual - automático						
40	Y-5614101	Y-5614301	Y-5624101	Y-5624301	Y-5634101	Y-5634301
	520,16	623,77	540,28	643,86	557,49	661,06
63 AC22	Y-5615101	Y-5615301	Y-5625101	Y-5625301	Y-5635101	Y-5635301
	569,38	672,95	614,92	718,46	660,05	763,65
63	YL5616101	YL5616301	YL5626101	YL5626301	YL5636101	YL5636301
	770,88	881,63	820,79	931,62	870,74	981,74
100	YL5617101	YL5617301	YL5627101	YL5627301	YL5637101	YL5637301
	898,21	1.008,99	977,57	1.088,38	1.056,97	1.167,75
125	YL5619101	YL5619301	YL5629101	YL5629301	YL5639101	YL5639301
	943,43	1.054,21	1.057,56	1.168,32	1.171,47	1.282,22
160	YL561A101	YL561A301	YL562A101	YL562A301	YL563A101	YL563A301
	1.002,91	1.115,76	1.158,77	1.271,64	1.314,89	1.427,71
200	YL561B101	YL561B301	YL562B101	YL562B301	YL563B101	YL563B301
	1.055,64	1.168,46	1.245,87	1.358,91	1.436,34	1.549,19
250	YL561C101	YL561C301	YL562C101	YL562C301	YL563C101	YL563C301
	1.134,85	1.247,67	1.376,61	1.489,46	1.618,39	1.732,27

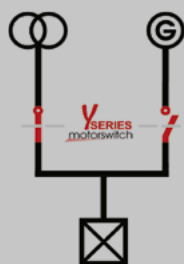
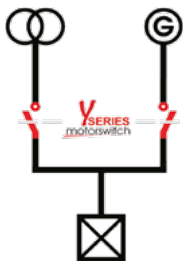

Conmutadores motorizados con solapamiento de contactos

En aplicaciones donde debemos garantizar la continuidad de la fuente de alimentación mantenemos tres posiciones estables pero debemos utilizar conmutadores motorizados con solapamiento de contactos I – I+II – II. Normalmente estos conmutadores van acoplados a un SAI y garantizan la conmutación sin interrupción. Podemos definir la referencia del producto substituyendo los dígitos 56 por 54.



## DIMENSIONES

### 40 A - 63 A AC22

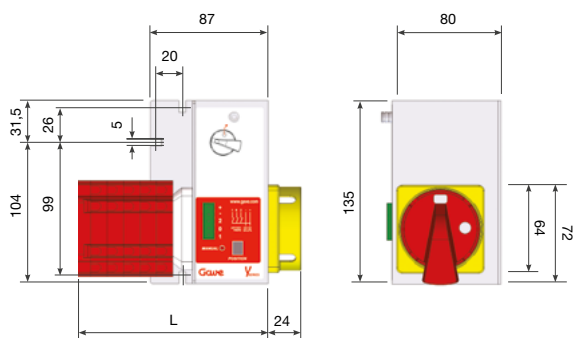

### 63 A - 100 A - 125A

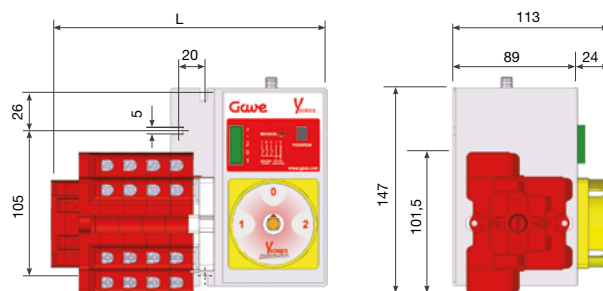

### 160 A - 200 A - 250 A

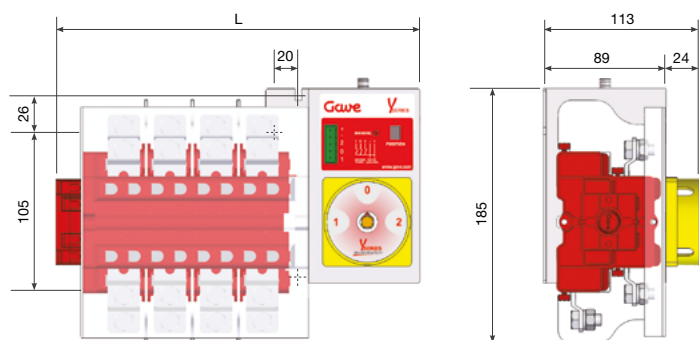

Esquema	Valor de L		
	40-63 A AC22	63-125 A	160-250 A
551	-	145	161,5
552	-	161,5	194,5
553	-	161,5	194,5
561	116	161,5	194,5
562	128	178	227,5
563	140	194,5	260,5

## Especificaciones técnicas

	V/Hz	40 A	63 A AC22	63 A	100 A	125 A	160 A	200 A	250 A	
		690 V a 50 Hz			690 V a 50 Hz			690 V a 50 Hz		
Tensión de aislamiento / frecuencia		690 V a 50 Hz			690 V a 50 Hz			690 V a 50 Hz		
Intensidad térmica I <sub>th</sub>	A	40	63	70	100	125	160	200	250	
Intensidad de empleo I <sub>e</sub>	A	40	63	63	100	125	160	200	250	
AC-21 400V AC	kW	22	44	55	69	87	111	139	173	
AC-22 400V AC	kW	22	37	-	-	-	-	-	-	
AC-23 400V AC	kW	18,5	-	37	45	55	60	75	90	
Sección del conductor	mm <sup>2</sup>	6-16		16-50			70	95	120	
Consumo punta	A	2		2,5			2,5			
Consumo nominal	mA	40		40			40			
Peso	gr	1.200		2.250			2.850			
Conexión		Terminales de jaula abiertos M5		Terminales de jaula abiertos M8			Tubular M8			
Tensión de alimentación	V DC	12 V +15%		12 V +15%			12 V +15%			

Precios actualizados Septiembre 2021

INTERRUPTORES MOTORIZADOS

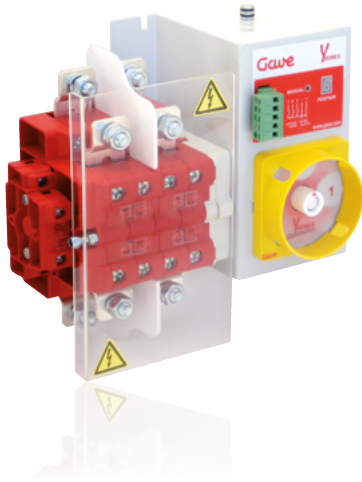









Función

- Los interruptores motorizados permiten el control a distancia de la maniobra a partir de una orden mantenida asegurando la función de seccionamiento del circuito.

Características

- Operación local manual de emergencia
- Display de posición y control de número de operaciones
- Bajo consumo
- Indicador de modo manual/automático
- Contactos auxiliares integrados.

		PRECIOS					
		bipolares		tripolares		tetrapolares	
		12 V DC	230 V AC	12 V DC	230 V AC	12 V DC	230 V AC
In (A)	Modelo manual - automático						
40		Y-5514101	Y-5514301	Y-5524101	Y-5524301	Y-5534101	Y-5534301
		497,35	600,93	506,25	609,8	514,44	618,00
63 AC22		Y-5515101	Y-5515301	Y-5525101	Y-5525301	Y-5535101	Y-5535301
		544,43	648,00	563,05	666,64	581,74	685,28
63		YL5516101	YL5516301	YL5526101	YL5526301	YL5536101	YL5536301
		723,29	834,03	742,46	853,38	761,80	872,54
100		YL5517101	YL5517301	YL5527101	YL5527301	YL5537101	YL5537301
		815,48	926,25	849,44	960,22	883,40	994,16
125		YL5519101	YL5519301	YL5529101	YL5529301	YL5539101	YL5539301
		854,20	964,97	901,58	1.012,34	948,78	1.059,53
160		YL551A101	YL551A301	YL552A101	YL552A301	YL553A101	YL553A301
		901,58	1.012,34	959,25	1.070,02	1.016,67	1.127,47
200		YL551B101	YL551B301	YL552B101	YL552B301	YL553B101	YL553B301
		941,44	1.052,22	1.013,12	1.123,90	1.084,62	1.195,37
250		YL551C101	YL551C301	YL552C101	YL552C301	YL553C101	YL553C301
		1.001,31	1.112,24	1.093,9	1.204,67	1.186,47	1.297,27

Y SERIES  
motorswitch

Dimensiones y características técnicas (ver página anterior)

Precios actualizados Septiembre 2021

CONMUTADOR MOTORIZADO PARA MULTIPLES FUENTES



Funciones

Los conmutadores motorizados para múltiples fuentes realizan operaciones de conmutación en carga entre tres fuentes de alimentación independientes. Todos los circuitos se integran en un mando único operado remotamente por control eléctrico y pudiéndose operar localmente en modo manual.

Características

- Enclavamiento mecánico y eléctrico integrado.
- Bajo consumo.
- Contador de operaciones.
- Tamaño compacto (ahorro de espacio de hasta el 60%).
- Contactos auxiliares integrados.

Híbrido

Podemos utilizar conmutadores estándar de múltiples fuentes en aquellas instalaciones donde la fuente de energía renovable se ha convertido en corriente alterna. En instalaciones donde se conmuta directamente en corriente continua se requieren soluciones de producto adaptadas.

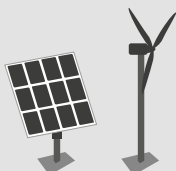

Destacados



Enclavamiento fiable

Enclavamiento mecánico y eléctrico integrado.



Puentes integrados

Puentes internos y externos integrados en origen.



Conmutador con cuatro posiciones

Todas las líneas entrada/salida operadas con un solo accionador.

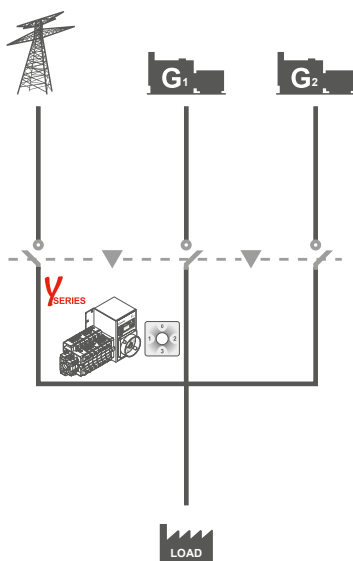

In (A)	PRECIOS			
	tripolares		tetrapolares	
	12 V DC	230 V AC	12 V DC	230 V AC
63	YL3926101	YL3926301	YL3936101	YL3936301
	Consultar	Consultar	Consultar	Consultar
100	YL3927101	YL3927301	YL3937101	YL3937301
	Consultar	Consultar	Consultar	Consultar
125	YL3929101	YL3929301	YL3939101	YL3939301
	Consultar	Consultar	Consultar	Consultar
160	YL392A101	YL392A301	YL393A101	YL393A301
	Consultar	Consultar	Consultar	Consultar
200	YL392B101	YL392B301	YL393B101	YL393B301
	Consultar	Consultar	Consultar	Consultar
250	YL392C101	YL392C301	YL393C101	YL393C301
	Consultar	Consultar	Consultar	Consultar

SELECTOR DE FASES MOTORIZADO



Funciones

Los conmutadores motorizados de selección de fase efectúan conmutaciones automáticas de fase para poder garantizar la continuidad de la alimentación en cargas monofásicas. La selección local de la fase en modo manual también resulta posible. El conmutador también permite efectuar la función de desconexión del circuito y aislamiento de la carga.

Características

- Enclavamiento mecánico y eléctrico integrado.
- Posición de desconexión.
- Contactos auxiliares integrados.
- Tamaño compacto (ahorro de espacio de hasta el 60%).
- Contactos auxiliares integrados.

Destacados

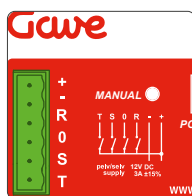

**Enclavamiento fiable**

Enclavamiento mecánico y eléctrico integrado.

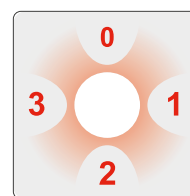

**Indicación mecánica de fase de salida**  
Selección de la línea de salida automática o manual.

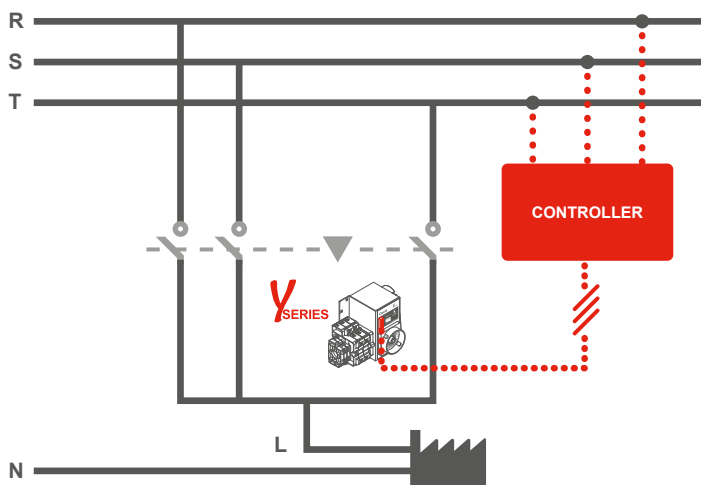

In (A)	PRECIOS	
	bipolares	
	12 V DC	230 V AC
40	Y-5804101	Y-5804301
	Consultar	Consultar
63 AC22	Y-5805101	Y-5805301
	Consultar	Consultar
63	YL6116101	YL6116301
	Consultar	Consultar
100	YL6117101	YL6117301
	Consultar	Consultar
125	YL6119101	YL6119301
	Consultar	Consultar
160	YL611A101	YL611A301
	Consultar	Consultar
200	YL611B101	YL611B301
	Consultar	Consultar
250	YL611C101	YL611C301
	consultar	consultar



Precios actualizados Septiembre 2021

CENTRAL DE TRANSFERENCIA DE CONMUTACIONES MOTORIZADAS



La central de control CT10 permite la transferencia automática entre una fuente de línea y un generador. En caso de fallo de red, la central da orden de arranque al generador y cuando la tensión y frecuencia se estabilizan dentro de los parámetros programados, la central controla automáticamente la conmutación de carga al lado del generador. Cuando se restaura la alimentación de la línea principal, se produce la conmutación automática a red y el generador se para.

Características eléctricas

Tensión alimentación (aislada eléctricamente)	8 - 30 V DC
Tipos de redes seleccionables	230 (1 Ph)
	230 (3 Ph)
	400 (3 Ph)
	440 (3 Ph)
Frecuencia nominal	45-65 Hz
Rango de tensión medida en el lado del generador	0 - 500 V AC
Rango de tensión medida en el lado de la red	0 - 500 V AC
Precisión de las medidas	+/- 2%
Led LG Blanco	0 - 440 V AC
Led LR Blanco	0 - 440 V AC
Led LM verde Motor Arrancado	10 - 30 V DC
Led LA rojo Alarma Motor	10 - 30 V DC
SG1 SG2 contacto Arranque Generador	5 A 10-30 V DC
TR1 - TR2 contacto control remoto de la red	5 A 230 V AC
TG1 - TG2 contacto control remoto del Generador	5 A 230 V AC



Operación manual con llave



Cableado fácil



Pantalla de visualización

Panel de control

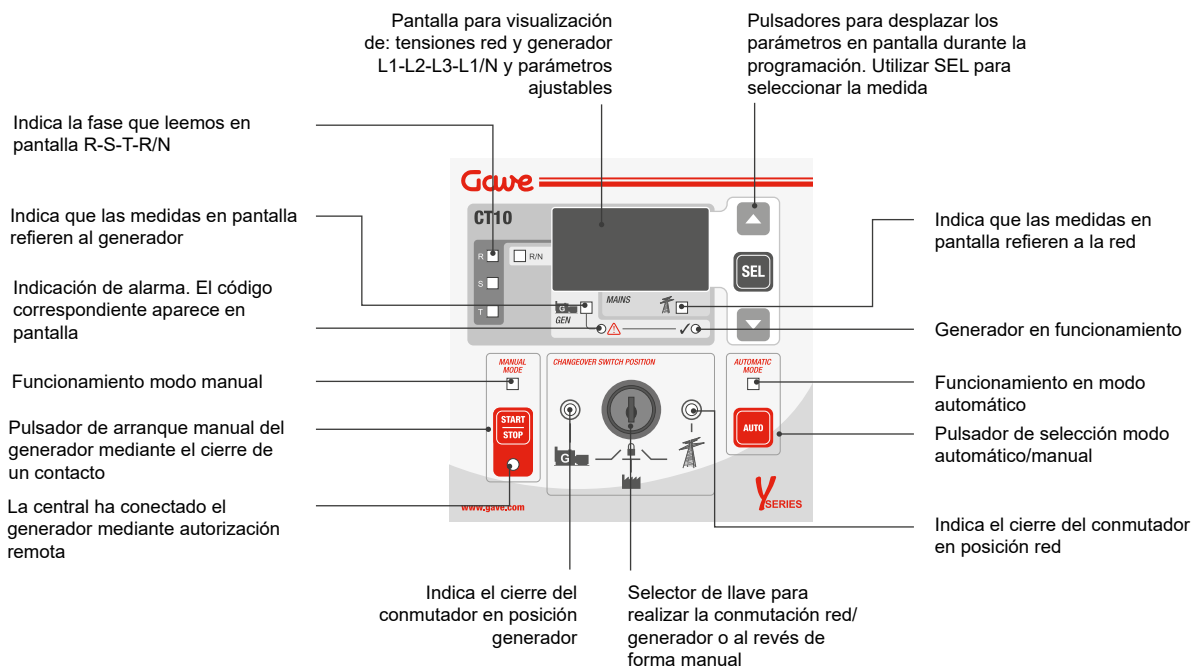

Precios actualizados Septiembre 2021

### Dimensiones

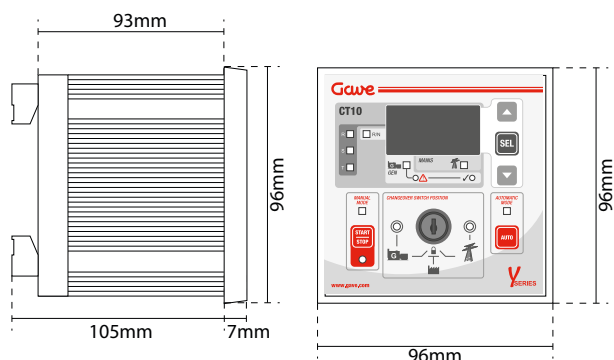

### Conexiones

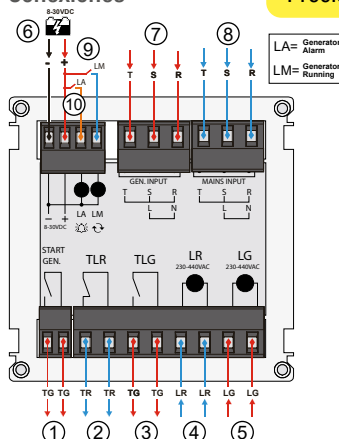

1. Arranque/parada del Grupo 0
2. Contractor Línea
3. Salida Contractor Grupo
4. Indicador Línea On
5. Indicador Grupo On
6. Alimentación batería
7. Entrada Grupo
8. Entrada Principal
9. Grupo On
10. Alarma Grupo

### Parámetros de la programación

Parámetro	Sel. Función	Rango	Por defecto	Descripción
P01	Tipología de red (Vn)	Ref. CT10 230 (1Ph) 230 (3Ph) 400 (3Ph) 440 (3Ph)	400	Comprobación del tipo de red.
		Ref. CT10-220 120 (1Ph) 240 (1Ph) 127 (1Ph) 220 (3Ph)	220 (3Ph)	
P02	Frecuencia	50-60	50	Frecuencia nominal de la red: 50 o 60Hz.
P03	Tensión mínima de línea	Vn...-20%	340	Tensión mínima de línea. El límite superior se sitúa a Vnom - 4V para evitar falsas conmutaciones.
P04	Tensión máxima de línea	Vn... +20%	440	Tensión máxima de línea. El límite inferior se sitúa a Vnom + 4V para evitar falsas conmutaciones. Para el rango 440Vac = +10%
P05	Tensión mínima de generador	Vn...-20%	340	Tensión mínima de generador. El límite superior se sitúa a Vnom - 4V para evitar falsas conmutaciones.
P06	Tensión máxima de generador	Vn... +20%	440	Tensión máxima de generador. El límite inferior se sitúa a Vnom + 4V para evitar falsas conmutaciones. Para el rango 440Vac = +10%
P07	Retardo contacto arranque generador	1...600 s	5	Retardo T1 desde la detección del mal funcionamiento de línea hasta el arranque del generador.
P08	Validación retardo para OK generador	0...600 s	120	Retardo T2 desde el arranque del generador para comprobar que está OK.
P09	Retardo conmutación generador/línea	1...240 s	5	Retardo T3 desde el generador en estado estable hasta la conmutación de carga a línea.
P10	Retardo conmutación línea/generador	1...240 s	10	Retardo T4 de la conmutación a línea desde el restablecimiento de ésta.
P11	Retardo apagado generador	1...240 s	30	Retardo T5 desde la conmutación de carga de generador a línea, hasta el apagado del generador.
P12	Tolerancia límite de frecuencia	1...5 Hz	5	Tolerancia permisible de la frecuencia del generador.
P13	Modo manual o automático	0>manual 1=automático	0	Modo de funcionamiento del controlador que está activo.
P14	Modalidad "Lock"	1=desbloqu. 0=bloqueado	1	Modalidad de bloqueo conmutación automática/manual.
P15	Ocultación de alarma	0...10seg	3	Tiempo de ocultación de la alarma después de la conmutación red-generador.
P16	Función de reconexión	0=desactiva 1=activa	0	Activa/Desactiva función de reconexión.
P17	Temporización de reconexión	60...900 s	120 s	Temporización entre el mensaje de error y el intento de reconexión.
P18	Intentos de reconexión	1...5	3	Número máximo de intentos de reconexión antes de requerir un restablecimiento manual.

### Referencias y precios



descripción	referencia	precio
Central de transferencia de conmutaciones automáticas	CT10	762,38
Central de transferencia de conmutaciones automáticas 220 V	CT10-220	762,38

Precios actualizados Septiembre 2021

## CONMUTADORES MOTORIZADOS



## Ventajas

- **Operación segura**
  - Relés "Watchdog"(Vigilancia) de disponibilidad del producto.
  - Contactos auxiliares integrados.
  - Umbral de alimentación ampliado.
  - Corte plenamente aparente.
  - Interbloqueo mecánico de las posiciones.
  - Bloqueo con candados para asegurar operaciones de mantenimiento.
- **Soluciones robustas**
  - Solución integrada y ensayada: Componentes ensamblados y cableados en fábrica.
  - Mayor fiabilidad: Conmutación basada en posiciones estables garantizando una presión constante en los contactos.
- **Uso intuitivo**
  - Maniobra manual de emergencia: El producto puede operarse de manera rápida y segura utilizando un mando de emergencia (montaje/desmontaje motor).
  - Selección sencilla del modo de operación (Auto/Manual) mediante un selector.
- **Fácil mantenimiento**
  - Auto-limpieza de los contactos deslizantes.
  - Fácil sustitución del motor y la unidad electrónica, incluso bajo carga.

## CONEXIONADO

## Conexiones y bornes conmutadores 56MAC

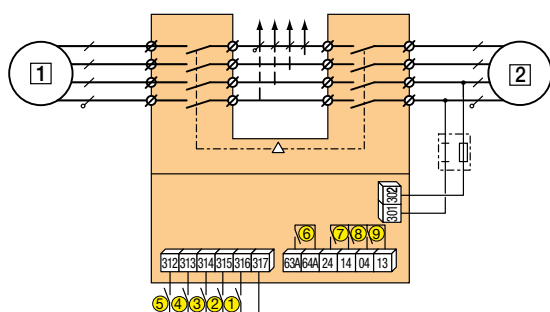

- 1 Fuente prioritaria
- 2 Fuente de emergencia

1. Mando posición 0
2. Mando posición I
3. Mando posición II
4. Mando prioritario posición 0
5. El cierre de este contacto permite el mando de las órdenes de posición.
6. Relés de disponibilidad del producto
7. CA Cerrado cuando el conmutador está en posición II
8. CA Cerrado cuando el conmutador está en posición I
9. CA Cerrado cuando el conmutador está en posición 0

Precios actualizados Septiembre 2021

### SISTEMA DE REFERENCIAS

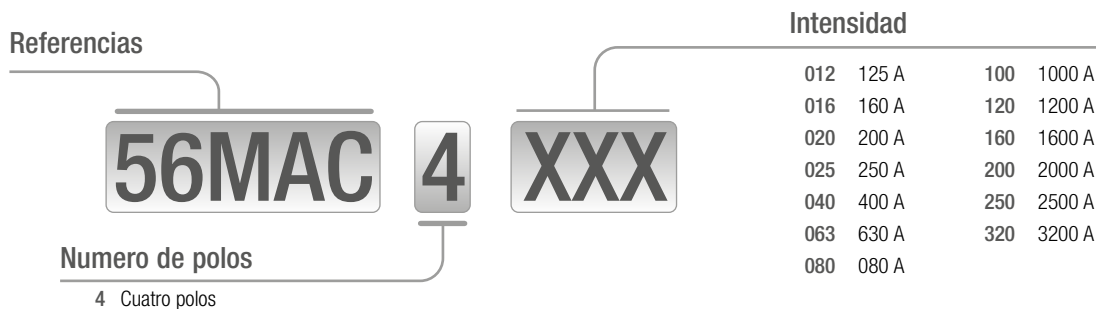

Intensidad	
012	125 A
016	160 A
020	200 A
025	250 A
040	400 A
063	630 A
080	080 A

### Conmutadores serie 56MAC



		4 polos	
intensidad	referencia	precio	
250 A	<b>56MAC4025</b>	<b>2.251,10</b>	
400 A	<b>56MAC4040</b>	<b>3.068,65</b>	
630 A	<b>56MAC4063</b>	<b>3.751,82</b>	
800 A	<b>56MAC4080</b>	<b>4.804,56</b>	
1000 A	<b>56MAC4100</b>	<b>5.795,71</b>	
1250 A	<b>56MAC4120</b>	<b>5.907,70</b>	
1600 A	<b>56MAC4160</b>	<b>7.906,78</b>	
2000 A	<b>56MAC4200</b>	<b>11.429,91</b>	
2500 A	<b>56MAC4250</b>	<b>13.360,99</b>	
3200 A	<b>56MAC4320</b>	<b>19.568,51</b>	

### ESQUEMA DE ACCESORIOS

Clasificación	Serie 56MAC	Pletinas de puentado	Cubrebornes	Pantalla de protección de las pletinas	Contacto auxiliar
250 A / B4	56MAC 4025	1P S04 10025	4P S07 4B4 <sup>(1)</sup>	4P S06 4B4C	1599 0002 <sup>(2)</sup>
400 A / B5	56MAC 4040	1P S04 10040		4P S06 4B5C	
630 A / B5	56MAC 4063	1P S04 10063	4P S06 4B6C	4P S06 4B7C	
800 A / B6	56MAC 4080	1P S04 10080			
1000 A / B6	56MAC 4100	1P S04 10120			
1250 A / B6	56MAC 4120	1P S04 10160			
1600 A / B7	56MAC 4160	(ver pag.110)	de origen	de origen	
1800 A / B7	56MAC 4180				
2000 A / B8	56MAC 4200				
2500 A / B8	56MAC 4250				
3200 A / B8	56MAC 4320				

1. Para proteger parte anterior y posterior pedir 2u. Para proteger superior e inferior, anterior y posterior, pedir 4u.  
 2. Dos contactos incluidos: uno para la posición I y uno para la posición II.



Precios actualizados Septiembre 2021

## ACCESORIOS CONMUTADORES MOTORIZADOS

## Pletinas de puentado

In (A)	polos	referencia	precio
250A	1P	S0410025	29,70
400A	1P	S0410040	43,47
630A	1P	S0410063	55,67
800 a 1000A	1P	S0410080	76,17
1250A	1P	S0410120	101,59
1600A	1P	S0410160	159,05



## Pletinas de puentado

In (A)	descripción	pieza	polos	referencia	precio
2000 a 2500A	Pletina de unión	A	2P	S04A1200	103,72
	Tornillería	B	2P	S04B1200	10,44
3200A	Pletina de unión	A		de origen	
	Tornillería	B	2P	S04B1200	10,44

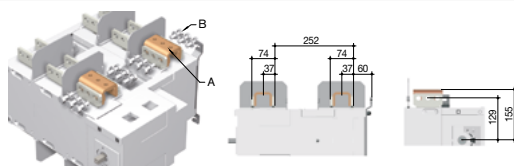

## Pletinas de puentado para un montaje de canto

In (A)	descripción	pieza	cantidad a pedir por polo	referencia	precio
2000 a 2500A	Pletina de unión	A	2	S04A1200	103,72
	Pletina en t	C	2	S04C1200	372,96
	Escuadra	D	2	S04D1200	188,16
3200A	Pletina de unión	A		de origen	
	Pletina en t	C	2	S04C1200	372,96
	Escuadra	D	2	S04D1200	188,16

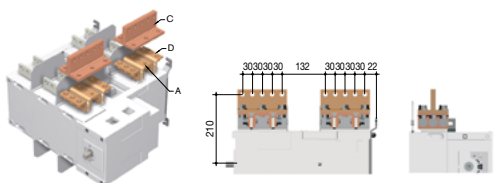

## Cubrebornes

intensidad	posición	referencia	precio
250 a 400A	Superior o inferior	S074B4	47,27
630A	Superior o inferior	S074B5	51,54

## Pantallas de protección

intensidad	posición	referencia	precio
250 a 400A	Superior e inferior	S064B4C	43,35
630A	Superior e inferior	S064B5C	73,15
800 a 1250A	Superior e inferior	S064B6C	75,95
1600A	Superior e inferior	S064B7C	92,19

## Contactos auxiliares

intensidad	función	referencia	precio
125 a 1600A	1er contacto	de origen	
125 a 630A	2º contacto	15990002 *	105,85
800 a 1800A	2º contacto	15990032 *	105,85



15990002

(\*) Montados en origen, a precisar en el momento del pedido.

Precios actualizados Septiembre 2021

DPS

Módulo de gestión de doble alimentación

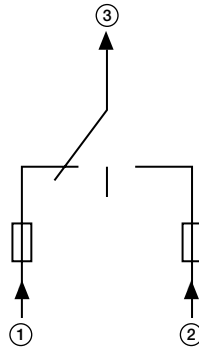

Utilización

Permite suministrar corriente a un conmutador motorizado mediante dos redes de 230 V AC 50/60 Hz.

Características

- Protección interna: fusible en cada una de las entradas (3,15 A).
- Conexión mediante bornes fijos: máximo 6mm<sup>2</sup>
- Aparato modular: 4 módulos de ancho.

Entrada 1	Entrada 2	Salida
230 V AC	0 V AC	230 V AC (entrada 1)
0 V AC	230 V AC	230 V AC (entrada 2)
230 V AC	230 V AC	230 V AC (entrada 1)
0 V AC	0 V AC	0 V AC

Módulo doble alimentación

descripción	referencia	precio
 <p>Módulo doble alimentación</p> <ul style="list-style-type: none"> <li>• La entrada se considerará como "activa" a partir de 200 V AC.</li> <li>• Tensión máxima: 288 V AC.</li> </ul>	<b>DPS</b>	<b>225,12</b>

CM30

Central de transferencia modular CM30

Permite el control automático de los conmutadores de fuentes motorizados u otras tecnologías de conmutación.

Entrada

- Entradas de los contactos auxiliares de posición del aparato de conmutación
- Medida 3U en la fuente 1 y 1U en la fuente 2.
- 2 entradas programables para las funciones test, pérdida de red, arranque/parada a distancia...
- 2 salidas programables para funciones de control de estado de fuentes, disparo automáticos...
- 1 salida relé de arranque/parada del grupo.

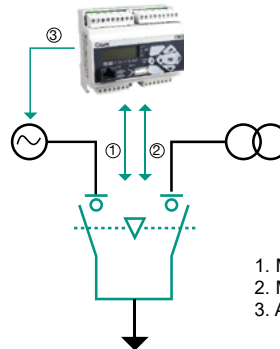

1. Medida y alimentación
2. Mando e información del retorno posición
3. Arranque/parada del grupo electrógeno

Controlador modular

descripción	referencia	precio
 <ul style="list-style-type: none"> <li>• Señalización, control y mando a distancia de los conmutadores motorizados</li> <li>• 2 entradas y 2 salidas configurables</li> <li>• Vigilancia de 3 tensiones de red y una del grupo</li> <li>• Display LCD retroiluminado</li> <li>• Alimentación: 110 a 400 V AC 20%</li> <li>• Rango de medición: 110...400 V AC/±10%</li> </ul>	<b>CM30</b>	<b>862,37</b>

Bornes CM30

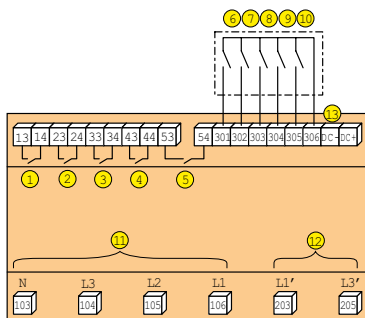

1. Arranque/parada del grupo
2. Pos 1: Mando del dispositivo de potencia
3. Pos 2: Mando del dispositivo de potencia
4. O1: Salida programable
5. O2: Salida programable
6. CA1: Contacto auxiliar posición 1
7. CA0: Contacto auxiliar posición 0
8. CA2: Contacto auxiliar posición 2
9. I1: Entrada programable
10. I2: Entrada programable
11. Medida 3U red 1 + alim
12. Medida 1U red 2 + alim

DIMENSIONES

Serie 56MAC de 125 a 630 A

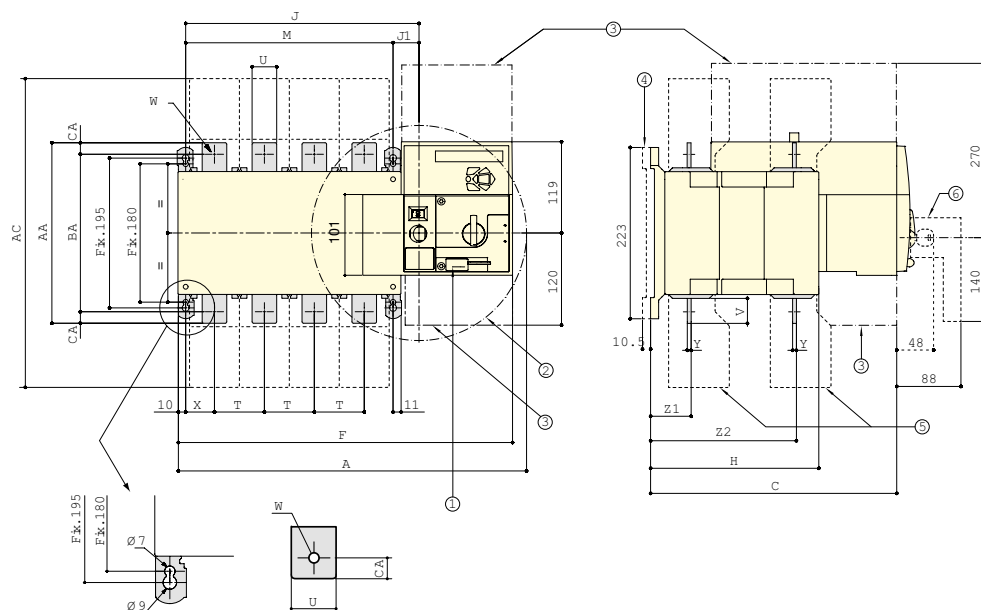

1. Lengüeta de bloqueo hasta 3 candados.
2. Giro máximo del mando, ángulo de maniobra 2x90°
3. Zona útil de conexión y de desconexión de los mandos.
4. Realce.
5. Cubrebornes.
6. Mando.

Calibre (A)	Exteriores			Cubrebornes	Caja						Fijaciones		Conexión											
	A3P	A4P	C		AC	F3P	F4P	A	J3P	J4P	J1	M3P	M4P	T	U	V	W	X 3P	X4P	Y	Z1	Z2	AA	BA
125	304	334	244	233	286,5	317	151	154	184	34	120	150	36	20	25	9	28	22	3,5	38	134	135	115	10
160	304	334	244	233	286,5	317	151	154	184	34	120	150	36	20	25	9	28	22	3,5	38	134	135	115	10
250	345	395	244	288	328	378	152	195	245	35	160	210	50	25	30	11	33	33	3,5	39,5	133,5	160	130	15
400	345	395	244	288	328	378	152	195	245	35	160	210	50	35	35	11	33	33	3,5	39,5	133,5	170	140	15
630	394	454	320,5	402	377	437	221	244	304	34	210	270	65	45	50	13	42,5	37,5	5	53	190	260	220	20

Serie 56MAC de 800 a 1800 A

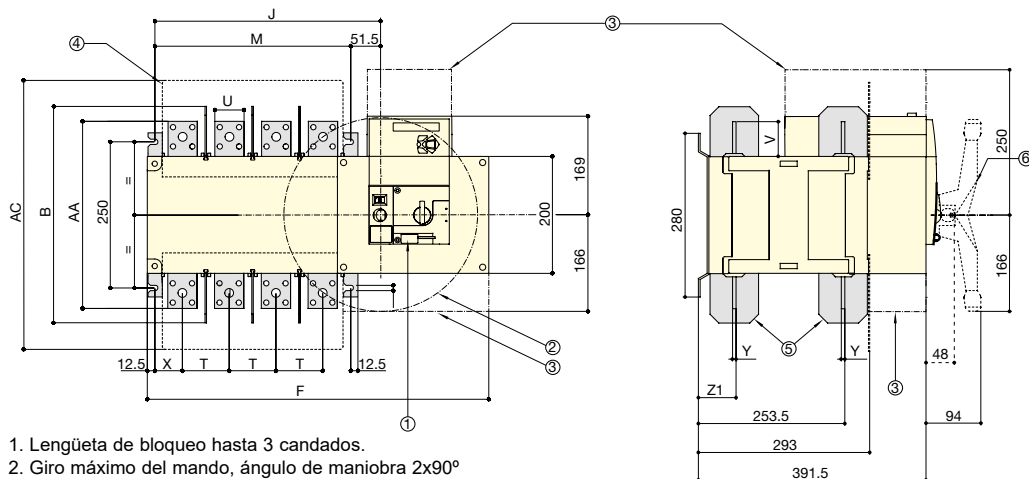

1. Lengüeta de bloqueo hasta 3 candados.
2. Giro máximo del mando, ángulo de maniobra 2x90°
3. Zona útil de conexión y de desconexión de los mandos.
4. Pantalla de protección de las pletinas.
5. Pantalla entre fases.
6. Mando.

Calibre (A)	Exteriores	Cubrebornes	Caja				Fijaciones		Conexión							
	B		AC	F3P	F4P	J3P	J4P	M3P	M4P	T	U	V	X	Y	Z1	AA
800	370	461	504	584	306,5	386,5	255	335	80	50	60,5	47,5	7	66,5	321	
1000	370	461	504	584	306,5	386,5	255	335	80	50	60,5	47,5	7	66,5	321	
1250	370	461	504	584	306,5	386,5	255	335	80	60	65	47,5	7	66,5	330	
1600	380	531	596	716	398,5	518,5	347	467	120	90	44	53	8	67,5	288	
1800	380	531	596	716	398,5	518,5	347	467	120	90	44	53	8	67,5	288	

Precios actualizados Septiembre 2021

Serie 56MAC de 2000 a 3200 A

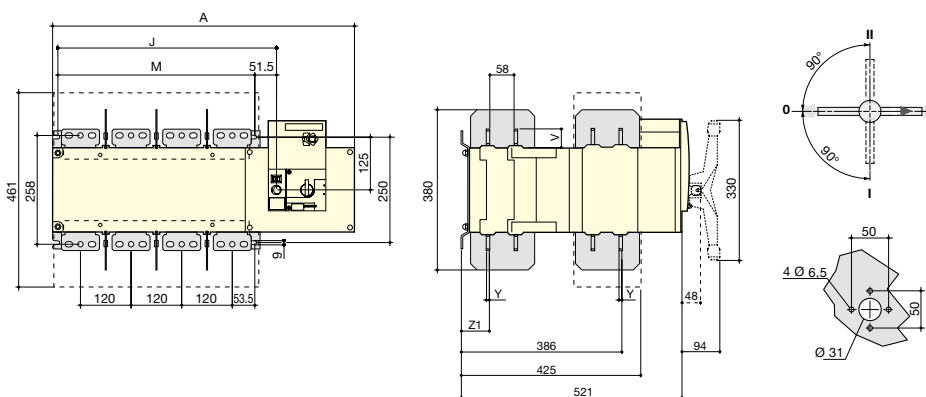

Calibre (A)	Exteriores		Fijaciones	
	A 3P	A 4P	M 3P	M 4P
2000...3200	596	716	347	467

## Especificaciones

		Tamaño B3		Tamaño B4	Tamaño B5		Tamaño B6
		125 A	160 A	250 A	400 A	630 A	800 A
Intensidad térmica	Ith A	125	160	250	400	630	800
Tensión de aislamiento	Ui (V)	800	800	1000	1000	1000	1000
Tensión de impulso	Uimp (kV)	8	8	12	12	12	12
Intensidades de empleo	A						
AC23A/B - 415 VAC		125/125	160/160	250/250	400/400	630/630	800/800
AC23A/B - 500 VAC		125/125	160/160	250/250	400/400	630/630	800/800
AC31B - 415 VAC		125	160	250	400	630	800
DC23A - 440VDC (aparatos 4P - 2 polos en serie por fase)		125/125	160/160	250/250	400/400	630/630	800/800
Intensidad de cortocircuito prevista	(kA rms)	100	100	50	100	70	50
Intensidad admisible 1s	Icw (kA)	10	10	10	13	13	35
Sección mínima cables Cu	mm <sup>2</sup>	35	50	95	185	2x105	2x185
Sección mínima pletinas Cu	mm <sup>2</sup>	-	-	-	-	2x30x5	2x40x5
Sección máxima cables Cu	mm <sup>2</sup>	50	95	150	240	2x300	2x300
Ancho máximo pletina Cu	mm <sup>2</sup>	25	25	32	40	50	63
Par de apriete	Nm	9/-	9/-	20/-	20/-	20/-	40/45
Alimentación de motor		166/332	166/332	166/332	166/332	166/332	166/332

		Tamaño B6		Tamaño B7	Tamaño B8		
		1000 A	1250 A	1600 A	2000 A	2500 A	3200 A
Intensidad térmica	Ith A	1000	1250	1600	2000	2500	3200
Tensión de aislamiento	Ui (V)	1000	1000	1000	1000	1000	1000
Tensión de impulso	Uimp (kV)	12	12	12	12	12	12
Intensidades de empleo	A	1000/1000	1250/1250				
AC23A/B - 415 VAC		1000/1000	1250/1250	1600/1600	2000/2000	2500/2500	3200/3200
AC23A/B - 500 VAC		1000/1000	1250/1250	1600/1600	2000/2000	2500/2500	3200/3200
AC31B - 415 VAC		1000	1250	1600	2000	2500	3200
DC23A - 440VDC (aparatos 4P - 2 polos en serie por fase)		1000	1250	1600	2000	2500	3200
Intensidad de cortocircuito prevista	(kA rms)	100	100				
Calibre del fusible asociado	A	1000	1250				
Intensidad admisible 1s	Icw (kA)	35	35				
Sección mínima cables Cu	mm <sup>2</sup>	2x240	-	-	-	-	-
Sección mínima pletinas Cu	mm <sup>2</sup>	2x50x5	2x60x5	3x100x5	3x100x5	4x100x5	4x100x5
Sección máxima cables Cu	mm <sup>2</sup>	4x185	4x185	6x185	-	-	-
Ancho máximo pletina Cu	mm <sup>2</sup>	63	100	100	100	100	100
Par de apriete	Nm	40/45	40/45	40/45	40/45	40/-	40/-
Alimentación de motor		166/332	166/332	166/332	166/332	166/332	166/332



Precios actualizados Septiembre 2021

TRANSFERENCIAS AUTOMÁTICAS DE 25 A 3200A



Gawe ofrece la integración de sus conmutadores motorizados en equipos de transferencia automática red principal - red auxiliar o generador incluyendo el automatismo de control.

La combinación de la conmutación motorizada y los relés de fallo de fases en un armario IP55, junto a la facilidad y accesibilidad del cableado, dan como resultado un producto fiable y funcional, listo para su instalación y puesta en marcha inmediata.

Características generales

Del conmutador motorizado:

- Conmutador 2 y 4 polos
- Intensidades de 25 A a 3200 A
- Accionamiento de emergencia por mando interior bloqueable
- Posición 0 mecánica y eléctrica de serie
- Enclavamiento mecánico entre posiciones

Del elemento de control:

- Análisis de secuencia y fallo de fase
- Rango del valor de fallo de tensión ajustable
- Filtraje temporal regulable de variaciones de tensión
- Entradas de tensión de control protegidas
- Temporización a la conmutación regulable

Del conjunto:

- Elementos integrados en armario metálico IP55
- Tapa inferior desmontable para entrada y salida de cables
- Conexionado por bornes protegidos para cables de sección 35 mm en versiones hasta 125 A
- Conexionado directo en terminal de cobre de 160 A a 250 A
- Conexionado por pletinas de cobre en versiones a partir de 400 A

SISTEMA DE CODIFICACIÓN

- CA Conmutación automática
- PL Placa conmutación automática
- CT Conmutación automática con central de transferencia

002	25 A	010	100 A	040	400 A	160	1600 A
003	32 A	012	125 A	063	630 A	200	2000 A
004	40 A	016	160 A	080	800 A	250	2500 A
005	63 A AC22	020	200 A	100	1000 A	315	3150 A
006	63 A	025	250 A	125	1250 A		

Serie

Intensidad



Model

- 0 Transferencia de dos fuentes
- L Transferencia con central
- B Transferencia con By-pass (línea individual)
- D Transferencia con By-pass (línea doble)

Tipo

- 1 con automatismo
- 2 automatismo + señalización red/grupo
- 3 automatismo + señalización red/red
- 4 automatismo + medición red/grupo
- 5 automatismo + medición red/red
- E emergencia

versión

- P Protector contra sobretensiones
- G Control GSM (incluye protector contra sobretensiones)
- Sin protección contra sobretensiones



Polos

- 2 bipolar
- 4 tetrapolar

## GUIA DE SELECCIÓN

In	Protección contra sobretensión	Central		Medición		Señalización		Emergencia		Básico		Sin envoltente	
		2P	4P	2P	4P	2P	4P	2P	4P	2P	4P	2P	4P
25 A	Si			●	●	●	●	●	●	●	●	●	●
32 A	No					●	●	●	●	●	●	●	●
40 A						●	●	●	●	●	●	●	●
63 A	Si		●	●	●	●	●	●	●	●	●	●	●
100 A	No					●	●	●	●	●	●	●	●
125 A						●	●	●	●	●	●	●	●
160 A	Si		●		●		●		●		●		●
200 A	No						●				●		●
250 A							●				●		●
400 A	Si				●		●		●				●
630 A	No						●						●
800 A							●						●
1000 A	Si				●		●		●				●
1250 A	No						●						●
1600 A							●						●
2000 A	Si				●		●		●				●
2500 A	No						●						●
3200 A							●						●
Página		Pág. 120		Pág. 123		Pág. 124		consultar		consultar		consultar	

... otras conmutaciones

### ¿Necesita ayuda?

Le asesoramos para definir la mejor solución a su aplicación.

### ¿Tiene una demanda especial?

• **Transferencias monofásico/trifásico**

Conmutación entre dos fuentes una bipolar y otra tri/tetrapolar

• **Transferencias con medición**

Transferencias con medición según diseño específico pudiendo integrar elementos de comunicación

• **Transferencias con alimentaciones específicas**

Conmutaciones con alimentaciones del mando o automatismo particulares en corriente continua

• **Transferencias con controladores electrónicos**

Conmutaciones con controladores electrónicos específicos integrando funciones de arranque, control, vigilancia de grupo...

• **Transferencias By-Pass de onduladores**

Aislamiento y desvío de una alimentación auxiliar de tipo ondulador mediante un conmutador by-pass integrado

• **Transferencias By-Pass ATS**

Seccionamiento anterior y posterior de una función ATS que garantiza a la vez la continuidad de la distribución a través de una rama "By-Pass". Esta operación se realiza mediante un único mando, permite desconectar de forma totalmente segura la función ATS para un mantenimiento. Asociada a una función conmutador, la rama "By-Pass" sigue dejando la posibilidad de elegir las fuentes en caso de fallo de una de ellas.

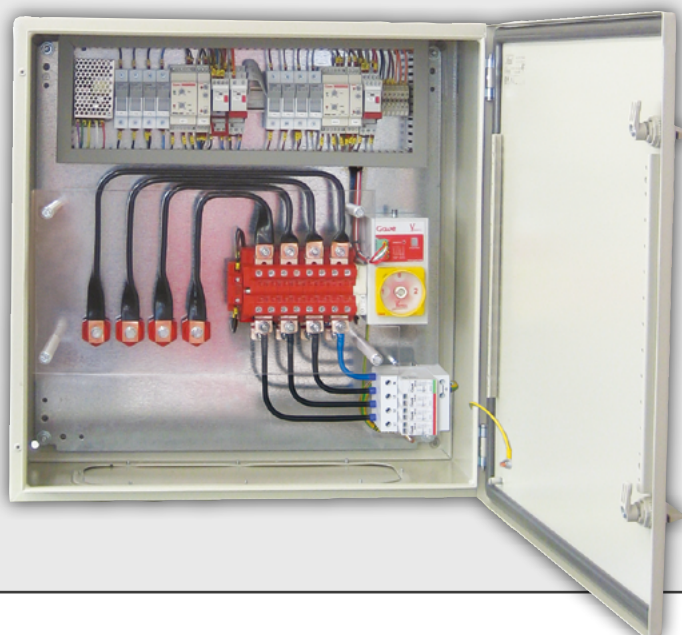

TRANSFERENCIAS AUTOMÁTICAS CON CENTRAL DE TRANSFERENCIA

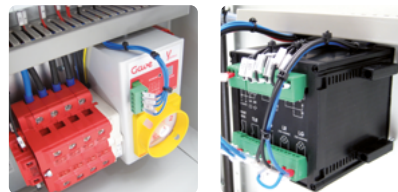

Función

La gama CTL gama de transferencias automáticas resultan especialmente adecuadas en aquellas instalaciones con espacios reducidos en las que necesitamos una solución compacta que no ponga en peligro el cableado y la puesta en marcha.

Características específicas

- Controlador multiparámetros (tensión, frecuencia, temporizaciones y secuencia de la transferencia)
- Selección de tipología de red
- Doble fuente de alimentación
- Display frontal para lectura de los parámetros y programación
- Modo automático y modo manual
- Indicación de estado mediante led
- Funcionamiento manual para operaciones de emergencia o test/mantenimiento

Diagrama de funcionamiento en modo automático

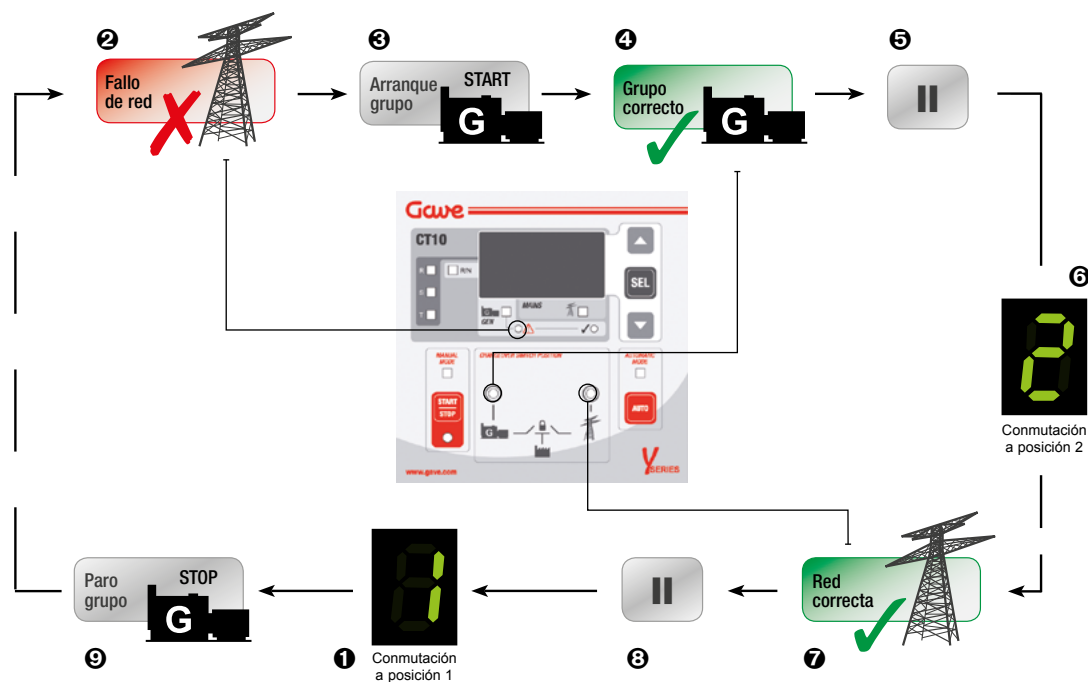

- 1 Estado inicial. Entrada de Red correcta.
- 2 La central CT10 detecta un fallo en la tensión de entrada de Red Principal.
- 3 Tras la temporización T1 el contacto de salida 1-2 cambia de estado, dando orden para el arranque del Grupo.
- 4 Tras la temporización T2 la central CT10 comprueba que la tensión y frecuencia de salida de Grupo es correcta.
- 5 La central CT10 efectúa el conteje del retraso T3 de la conmutación a Grupo.

- 6 Se produce la conmutación a Grupo.
- 7 Desaparece el fallo de la Red Principal.
- 8 La central CT10 efectúa el conteje del retraso T4 a la conmutación a Red.
- 9 Se produce la conmutación a Red y tras el retardo T5 el contacto de salida vuelve a su estado inicial, dando orden de paro al Grupo.

Opciones de montaje

Precios actualizados Septiembre 2021



**Protectores de sobretensión**

Controlador ATS protegido contra las sobretensiones mediante protector modular Clase II de módulos reemplazables con indicación de final de vida. Protección en modo común y diferencial compatible con las redes TT y TN.



**Controlador GSM**

La supervisión a distancia envía mensajes sobre el estado de la transferencia e información sobre eventos de funcionamiento. El controlador GSM viene preprogramado pero dispone de un botón reset que permite reprogramar los mensajes según las necesidades de la aplicación y en especial la lengua del país. Indicación LED informa acerca de la disponibilidad de la red GSM. Supervisión térmica de la unidad con mensajes de alerta. Dispone de la función modo de prueba operable de forma local.

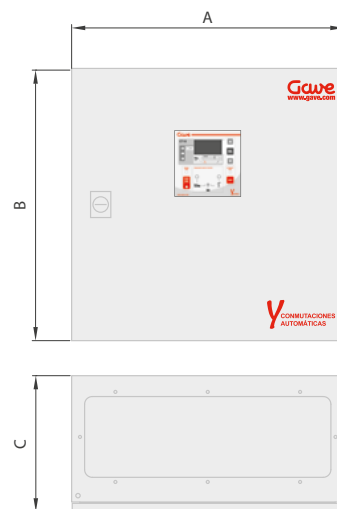

Tipo		Estándar	Con protector	Con GSM
63-125A	A	400	500	500
	B	400	500	500
	C	200	230	230
160-250A	A	500	500	600
	B	500	500	600
	C	230	230	250

	In (A)	Estándar		Con protección contra sobretensiones		Con GSM	
		referencia	precio	referencia	precio	referencia	precio
<b>De 63 a 125 A</b>							
	63	CTL14006	2.935,99	CTL14006P	3.068,20	CTL14006G	consultar
	100	CTL14010	3.108,08	CTL14010P	3.240,28	CTL14010G	consultar
	125	CTL14012	3.334,02				
<b>De 160 a 250 A</b>							
	160	CTL14016	3.947,16	CTL14016P	4.097,92	CTL14016G	consultar
	200	CTL14020	4.627,36	CTL14020P	4.778,11	CTL14020G	consultar
	250	CTL14025	5.613,20	CTL14025P	5.763,94	CTL14025G	consultar



TRANSFERENCIAS AUTOMÁTICAS

Precios actualizados Septiembre 2021



- 1 Estado inicial. Entrada de Red correcta.
- 2 El primer relé de fallo de fases detecta un fallo en la tensión de entrada de Red Principal.
- 3 El contacto de salida libre de tensión cambia de estado, dando orden para el arranque del Grupo.
- 4 El segundo relé de fallo de fases detecta que la tensión de salida de Grupo es correcta.
- 5 El primer temporizador efectúa el conteaje del retraso a la conmutación a Grupo.
- 6 Se produce la conmutación a Grupo.
- 7 Desaparece el fallo de la Red Principal.
- 8 El segundo temporizador efectúa el conteaje del retraso a la conmutación a Red.
- 9 Se produce la conmutación a Red y el contacto de salida vuelve a su estado inicial, dando orden de paro al Grupo.

Diagrama de funcionamiento

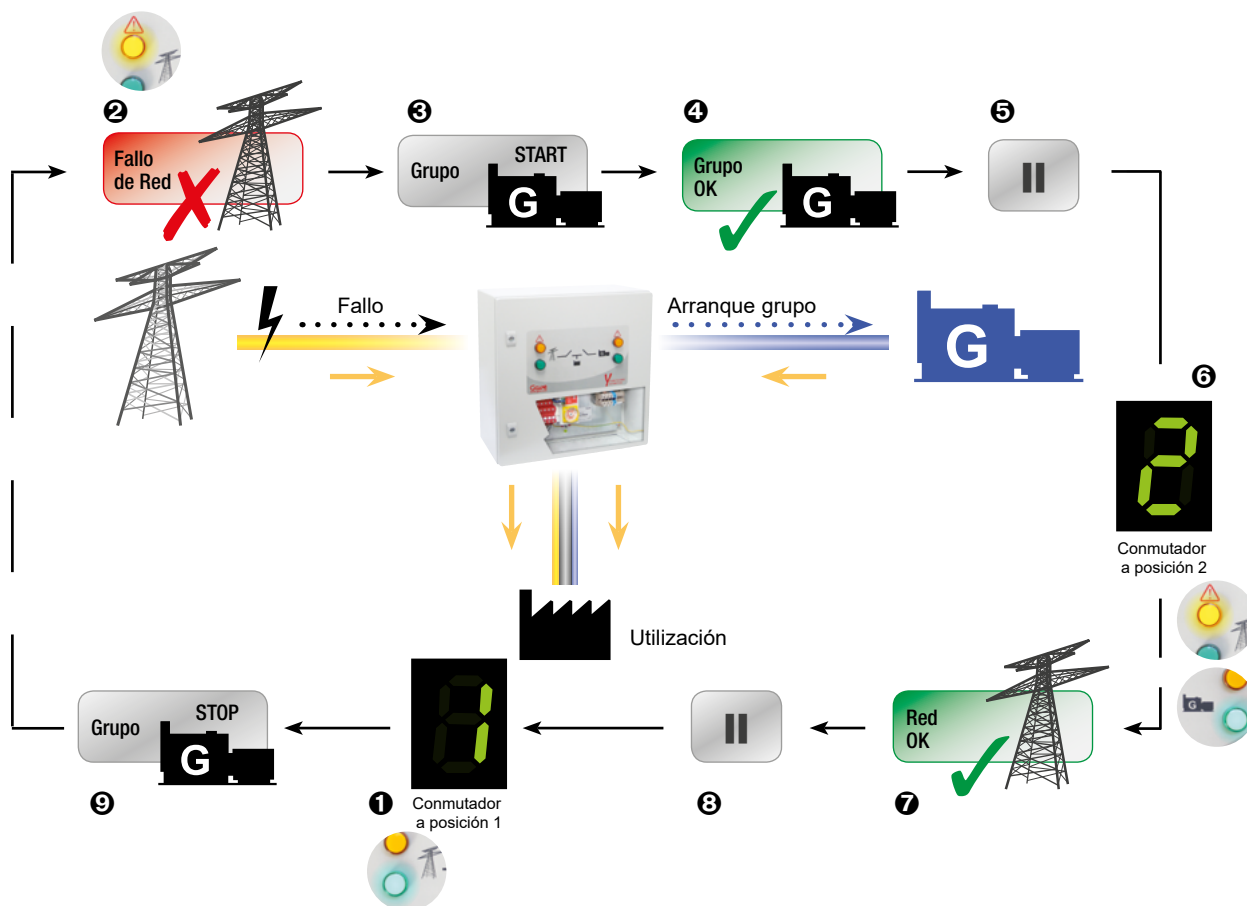

Función de medición

- ✓ Multimediación en la salida de la conmutación
- ✓ Medida TRMS precisión 0,2%
- ✓ Visualización por defecto de intensidad
- ✓ Pantalla retroiluminada de alta intensidad y fácil lectura





1. Display LCD retroiluminado
2. Pulsador de las corrientes (instantáneas y máximas), de las corrientes THD y de la función de corrección del cableado
3. Pulsador de las tensiones y de la frecuencia
4. Pulsador de las potencias (instantáneas y máximas) activa, reactiva, aparente y del factor de potencia
5. Pulsador de contador horario y de las energías.

Precios actualizados Septiembre 2021

**TRANSFERENCIAS AUTOMÁTICAS CON MEDICIÓN**

Las transferencias automáticas con medición resultan especialmente adecuadas para las aplicaciones donde se quiere supervisar la distribución eléctrica y garantizar una buena gestión energética independientemente de la fuente de suministro.

- Medición de alta precisión en la salida
- Señalización externa del estado de la transferencia mediante sinóptico con pilotos multicolor de alta luminosidad.
- Protección de automatismo y medición contra sobretensiones.
- Máxima integración y facilidad de instalación "conectar y usar"
- Operación local manual de emergencia



In (A)	2 POLOS		4 POLOS		
	referencia	precio	referencia	precio	
<b>De 25 a 40 A</b>					
	<b>Con automatismo protegido contra sobretensiones</b>				
	25	CA042002	4.373,59	CA044002	4.461,63
	32	CA042003	4.441,68	CA044003	4.542,78
	40	CA042004	4.541,32	CA044004	4.648,20
<b>De 63 a 125 A</b>					
	<b>Con automatismo protegido contra sobretensiones</b>				
	63	CA042006	4.651,89	CA044006	4.763,60
	100	CA042010	4.773,75	CA044010	4.896,05
	125	CA042012	4.962,93	CA044012	5.086,02
<b>De 160 a 250 A</b>					
	<b>Con automatismo protegido contra sobretensiones</b>				
	160			CA044016	5.656,03
	200			CA044020	6.406,12
	250			CA044025	7.482,37

Precios actualizados Septiembre 2021

**TRANSFERENCIAS AUTOMÁTICAS CON SEÑALIZACIÓN**



Las transferencias automáticas con señalización permiten un control visual del estado de la transferencia.

- Señalización externa del estado de la transferencia mediante sinóptico con pilotos multiled de alta luminosidad.
- Operación local manual de emergencia
- Máxima integración y facilidad de instalación "conectar y usar"
- Protección de automatismo contra sobretensiones opcional

In (A)	2 POLOS		4 POLOS		
	referencia	precio	referencia	precio	
<b>De 25 a 40 A</b>					
	<b>Con automatismo protegido contra sobretensiones</b>				
	25	CA022002P	3.435,99	CA024002P	3.524,04
	32	CA022003P	3.504,08	CA024003P	3.605,18
	40	CA022004P	3.603,72	CA024004P	3.710,60
	<b>Con automatismo</b>				
	25	CA022002	3.086,06	CA024002	3.174,13
32	CA022003	3.154,16	CA024003	3.255,24	
40	CA022004	3.253,78	CA024004	3.360,65	
<b>De 63 a 125 A</b>					
	<b>Con automatismo protegido contra sobretensiones</b>				
	63	CA022006P	3.714,33	CA024006P	3.826,01
	100	CA022010P	3.836,17	CA024010P	3.958,50
	125	CA022012P	4.025,30	CA024012P	4.148,45
	<b>Con automatismo</b>				
	63	CA022006	3.364,38	CA024006	3.476,09
100	CA022010	3.486,24	CA024010	3.608,56	
125	CA022012	3.675,36	CA024012	3.798,50	
<b>De 160 a 250 A</b>					
	<b>Con automatismo protegido contra sobretensiones</b>				
	160			CA024016P	4.651,46
	200			CA024020P	5.401,58
	250			CA024025P	6.477,78
	<b>Con automatismo</b>				
	160			CA024016	4.301,54
200			CA024020	5.051,63	
250			CA024025	6.127,88	

Precios actualizados Septiembre 2021

TRANSFERENCIAS AUTOMÁTICAS CON SEÑALIZACIÓN

In (A)	2 POLOS		4 POLOS	
	referencia	precio	referencia	precio
De 400 a 630 A				
 <p>Con automatismo protegido contra sobretensiones</p>	400		CA024040P	8.645,55
	630		CA024063P	10.623,84
De 800 a 1600 A				
 <p>Con automatismo protegido contra sobretensiones</p>	800		CA024080P	14.952,59
	1000		CA024100P	16.462,94
	1250		CA024125P	16.923,77
	1600		CA024160P	20.266,62
De 2000 a 3200 A				
 <p>Con automatismo protegido contra sobretensiones</p>	2000		CA024215P	26.390,97
	2500		CA024250P	32.154,55
	3200		CA024320P	44.399,86

Precios actualizados Septiembre 2021

DIMENSIONES CON SEÑALIZACIÓN O CON FUNCIÓN DE EMERGENCIA

de 25 a 40A

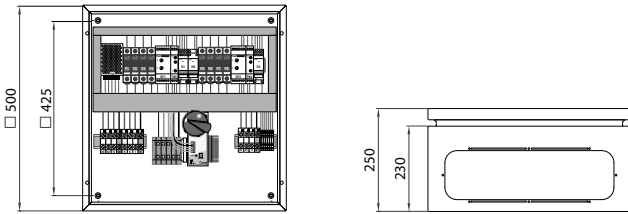

de 63 a 125 A

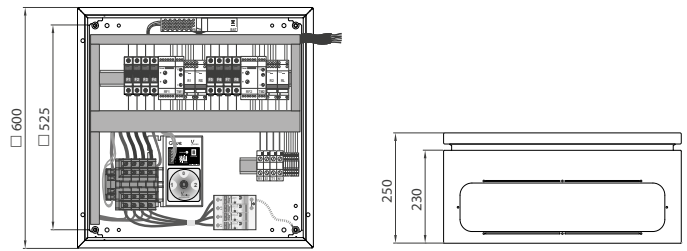

de 160 a 250 A

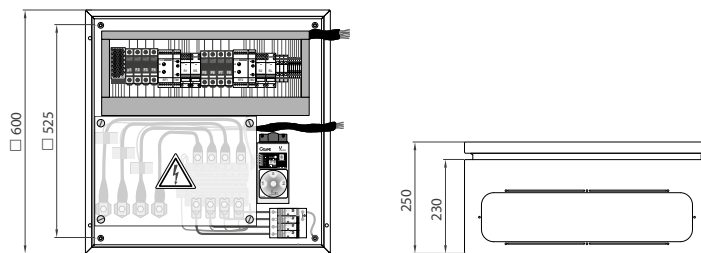

de 400 a 630 A

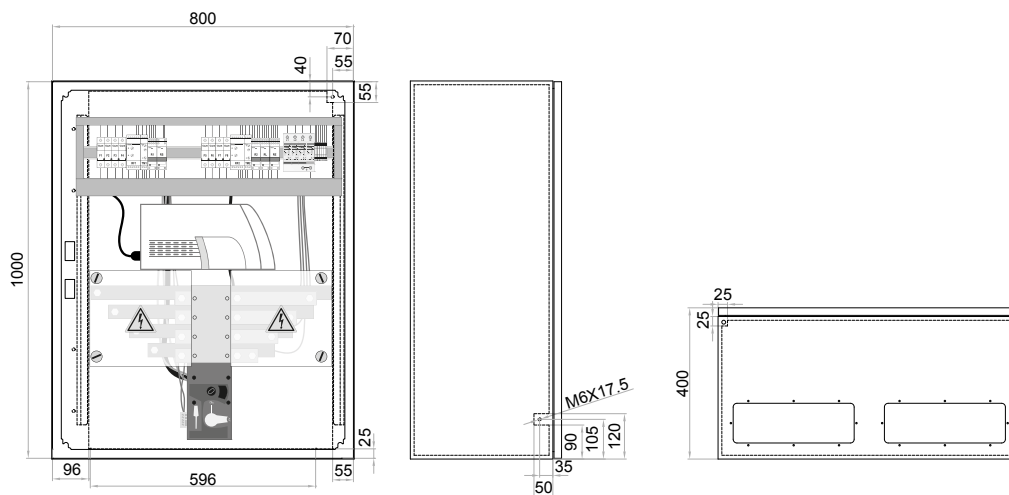

de 800 a 3200 A

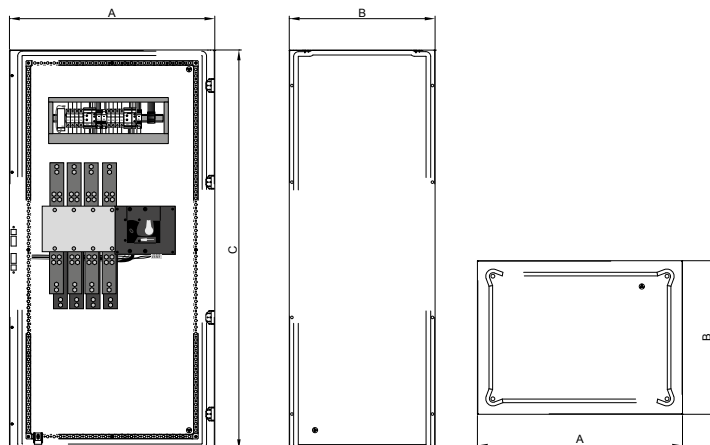

In (A)	A	B	C
de 800 a 1250 A	800	800	2000
de 1600 a 1800 A	1000	800	2000
de 2000 a 3200 A	1000	1000	2000

Precios actualizados Septiembre 2021

**DIMENSIONES CON MEDICIÓN**

de 25 a 40A

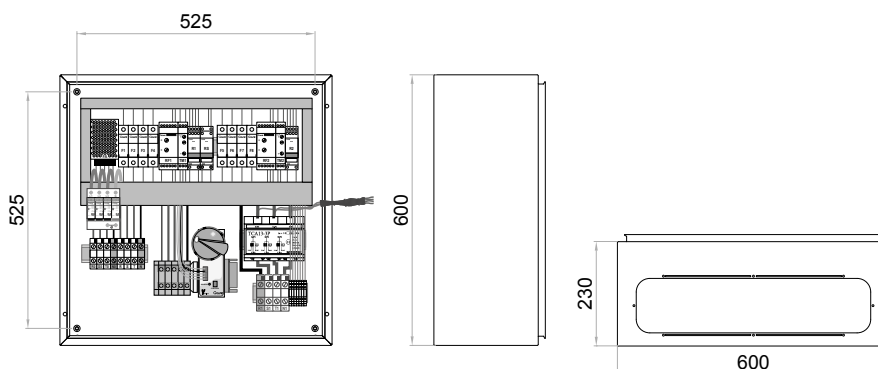

de 63 a 125 A

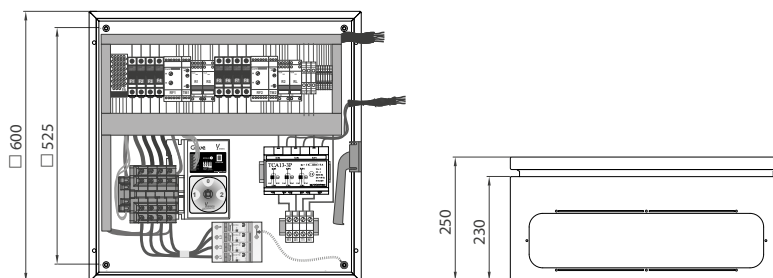

de 160 a 250 A

