

**ZEMPER**  
ILUMINACIÓN DE EMERGENCIA

# TARIFA TÉCNICA



**ZEMPER**

EL ESPECIALISTA EN ILUMINACIÓN DE EMERGENCIA



# ZEMPER



## Planta de Producción

La Fábrica ocupa 10.000 m2, de los cuales 6.000 m2 están destinados a la Planta de Producción.

Producción automatizada con capacidad de fabricación de 2.500.000 luminarias/año.

Ciclo completo productivo interno.

## Departamento i+D

10 ingenieros (10% de la plantilla)

Desarrollo mecánico (diseños 3D y gestión de moldes)

Electrónica

Sistemas (software y comunicaciones)

Organización

Proyectos de iluminación de emergencia

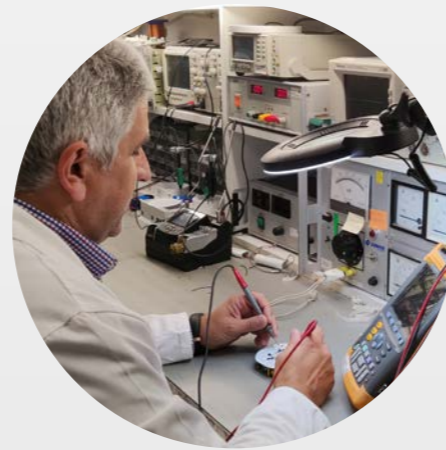

## Laboratorios propios

Tener nuestros propios laboratorios nos permite investigar y probar internamente sin límites. Productos garantizados con total calidad y fiabilidad.

Cámara de estanqueidad al polvo y al agua, martillo de impacto para prueba IK, cámara climática, prueba de hilo incandescente, test de compatibilidad electromagnética y seguridad eléctrica, test de autonomía de baterías, esferas Ulbrich, pruebas de durancia, analizador de espectros, etc.



## Luminarias 100% fabricadas en España

Especialistas en iluminación de emergencia. Diseñamos, fabricamos e innovamos en Iluminación de Emergencia desde 1967.

La experiencia es nuestro mayor valor, por ello, ponemos en el mercado productos de calidad, eficientes, versátiles, con altos rendimientos y siempre utilizando la última tecnología.



## Zemper en el mundo

Exportamos nuestros productos a más de 30 países en todos los continentes.

### España

Ciudad Real: Sede central.

Madrid: Showroom e instalaciones.

Barcelona: Showroom e instalaciones

**Zemper Francia**

**Zemper BeLux**

**Oficinas comerciales:**

Marruecos y Colombia

# ESPECIALISTAS EN PROYECTOS

ZEMPER

Nuestro mayor objetivo es la colaboración en los proyectos de iluminación de emergencia desde el inicio. Aportamos nuestro conocimiento y experiencia como especialistas en el sector.

## Centros Comerciales



El Corte Inglés



Centro Comercial Alcalá Magna



Centro Comercial Madrid Río

## Instalaciones Aeroportuarias



Aeropuerto Adolfo Suarez (Madrid)



Aeropuerto de Málaga

## Hospitales



Hospital General de Toledo



Hospital Ramón y Cajal

## Hoteles

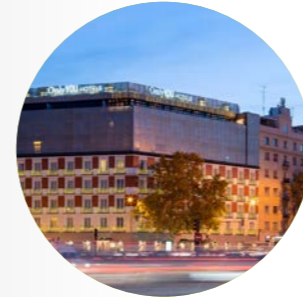

Only You Hotel Atocha



Hotel Hard Rock Tenerife



Hotel Barcelo Conil (Cádiz)



Magna Hotels & Resorts Marbella

## Estadios de Fútbol



Santiago Bernabeu



Estadio de Anoeta



Estadio Johan Cruyff

## Edificios Públicos



Tribunal de Cuentas



Centro Nacional de Microbiología de Majadahonda



Barcelona Supercomputing Center UPC

## Otros



Complejo Airbus



Palacio de Congresos de León



Adaptación Pabellones Ifema Madrid



Edificio de Oficinas Suero de Quijones, 42



Puy Du Fou



Túnel Bonanova Barcelona

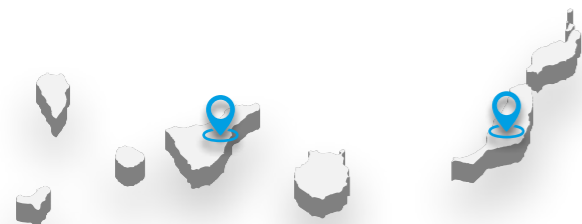

# ESPECIALISTAS EN PROYECTOS

ZEMPER

Nuestros más de 50 años de experiencia nos permite ofrecer soluciones competitivas que aportamos a cada proyecto que emprendemos. Nuestros clientes confían en nuestro saber hacer y esta confianza es una de nuestras mayores fortalezas.

## Noruega



Olje Museum

## Portugal

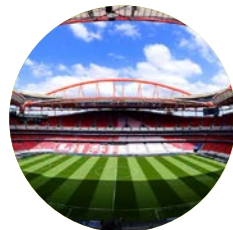

Estádio da Luz

## Francia



Sanofi



Sanofi

## Luxemburgo



Galileo ILS Center

## Republica Dominicana



Hotel Resort Lopesan

## Colombia



La Serrezuela Mall



Marriot Hotel

## Argelia



Argel Airport

## Marruecos



Arribat Center



Hilton Tanger City



Mail Central Kourigba



Université Mohamed VI

## Bélgica



Diamantgebouw



Etterbeek-Ixelles Hospital



Manhattan Center



The One Atenor



Stadhuis Hasselt



Gebouw BNP



Tour & Taxi Gare Maritime



AZ Zeno Knokke



Hoofdkantoor AXA

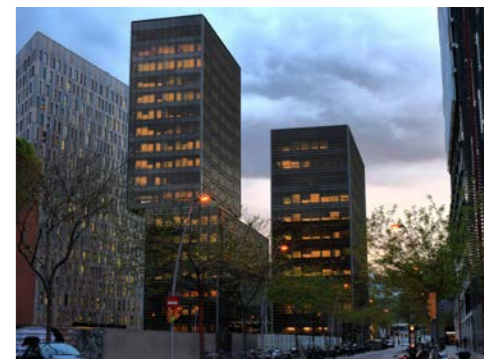
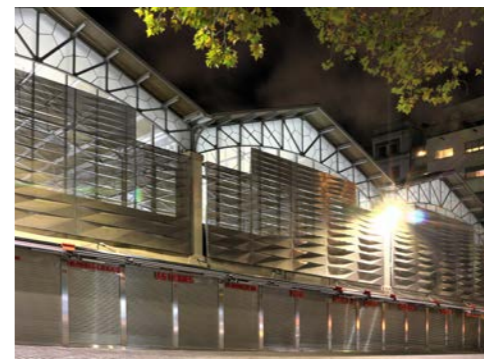



<b>IPXX</b> Índice de Protección IP	<b>LED 4000°K</b> Lámpara LED	<b>X-Xh.</b> Rango de Duración de Batería
<b>IKXX</b> Índice de Protección IK	<b>Lm XX XXX</b> Rango Lumínico	<b>🔧</b> Fácil Instalación
<b>🔌</b> Estándar	<b>🔍</b> Autotest	<b>📶</b> Conexión Inalámbrica
<b>Ni-Cd</b> Batería de Níquel Cadmio	<b>Ni-Mh</b> Batería de Níquel Metalhidruro	<b>LiFePO<sub>4</sub></b> Batería de Litio Hierro Fósforo
<b>High Efficiency</b> Alta Eficiencia Energética	<b>XXm.</b> Distancia de Visión	<b>-30°</b> Resistencia a Bajas Temperaturas
<b>850°</b> Resistente a Hilo Incandescente	<b>INOX</b> Construcción en Acero Inoxidable	<b>🌱</b> Respetuosa con el Medio Ambiente
<b>📦</b> Unidades por Caja	<b>OEM</b> OEM	<b>♻️</b> Depositar en Punto Limpio

## CERTIFICACIONES

 Certificación IQNet	 Certificaciones AENOR	 Certificación ENEC	 Certificación ATEX	 Certificación IECEX	 Certificación IECEE
 Certificación DALI	 Certificaciones NF	 Certificación ClassNK	 Producto de la CE	 Certificación Civil Defense	 Certificación Kitemark

## Índice de luminarias, sistemas y tecnología

<b>NOVEDAD</b> Alya.....	22
<b>NOVEDAD</b> Walya.....	26
<b>NOVEDAD</b> Exitalya.....	28
Spazio Q/R.....	36
Spazio Plus.....	40
Spazio Luz.....	44
Spazio T-LED.....	48
T-LED.....	54
Diana Flat.....	58
Xena Flat.....	62
Venus.....	66
Classic.....	68
Harena.....	72
Kons.....	73
Arian.....	76
Neptuno.....	80
Maxilum.....	84
PFL.....	86
Saturno.....	88
Vulcano.....	100
Vigia.....	101
Orion.....	102
Minimior.....	103
Traze.....	103
Alimentación LPE / LPD.....	104
Lámpara BAPI.....	106
Marcos Universales.....	107
Telemandos y Alimentación.....	109
Central Gestión ZD.....	112
Accesorios Wireless.....	117
Sistema de Control ZDW.....	118
Central DALI.....	126
Archivos BIM / LDT.....	130
Pictogramas.....	132



# PREMIUM

ZEMPER



ALYA  
Página 22



WALYA  
Página 26



EXITALYA  
Página 28

Diseñada por Ángel Díaz Cambrero



SPAZIO  
Página 36



SPAZIO PLUS  
Página 40



SPAZIO LUZ  
Página 44



SPAZIO T-LED  
Página 48



T-LED  
Página 54

# ESPECIALES Y BALIZADOS

ZEMPER



ARIAN  
Página 76



NEPTUNO  
Página 80



MAXILUM  
Página 84



PFL  
Página 86

# DISEÑO



DIANA FLAT  
Página 58



XENA FLAT  
Página 62



VENUS  
Página 66



CLASSIC  
Página 68

# EXIT SIGN



HARENA  
Página 72



KONS  
Página 73



SATURNO  
Página 88



VULCANO  
Página 100



VIGIA  
Página 101



ORION  
Página 102



MINIMINOR  
Página 103



TRAZE  
Página 103





PREMIUM  
*ZEMPER*

# Blanco



## La pureza del blanco

El blanco es el símbolo de la pureza y ligereza: color del minimalismo. Es un color delicado y suave, sin excesos.

Blanco como máximo representante de la premisa de reducir a lo esencial, sin adornos o elementos decorativos sobrantes.

El blanco es un color capaz de resaltar la geometría con sencillez y pureza.



# Negro



## La elegancia del negro

El negro es la suma de todo, es profundidad, es la ausencia de luz. Es fuerza, es poder, es elegancia.

Negro para crear ambientes donde se trata de obtener un rol de elegancia y modernidad.

Negro para ofrecer la objetividad y exclusividad que requieren determinados proyectos.



La familia Alya representa el nuevo concepto de iluminación de emergencia.

Alya tiene un diseño sorprendentemente pequeño. Es compacta y muy plana, pero extraordinariamente eficiente y con una gran potencia.

Hemos conseguido este diseño gracias al trabajo de nuestro Departamento de I+D en el ámbito de la óptica, diseñando internamente una lente específica para luminarias de emergencia.

La distribución de luz de Alya es exactamente lo que necesita una luminaria de emergencia.



La familia Alya está compuesta por tres tipos de luminarias:

- **Alya:** Luminaria para iluminación de emergencia
- **Walya:** Luminaria específica para pared y pasillo, pues consigue una increíble interdistancia
- **Exitalya:** Luminaria especialmente diseñada como luz de emergencia de señalización que se puede adaptar a cualquier posición o techo



- 
- Este bloque contiene seis iconos que describen las ventajas de las luminarias Alya:
- fácil almacenamiento:** Representado por un icono de cajas apiladas.
  - lentes 2 en 1:** Representado por un icono de una lente con un símbolo de ojo.
  - exit sign:** Representado por un icono de una persona corriendo.
  - fácil instalación:** Representado por un icono de una llave inglesa.
  - diseño:** Representado por un icono de un lápiz.
  - sostenibilidad:** Representado por un icono de una planta.



Tamaño real



- IP40
- IK04
- Lm 100 / 400
- LED 4000°K
- 1-3h.
- LiFePO<sub>4</sub>
- 
- 
- 
- 
- 850°

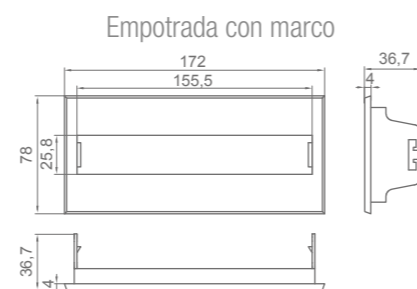
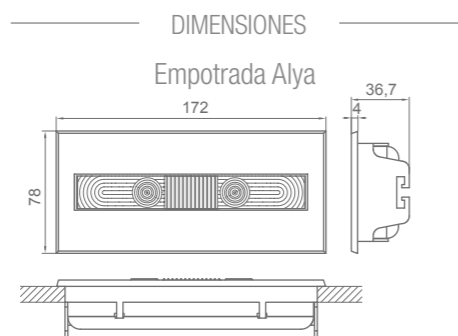
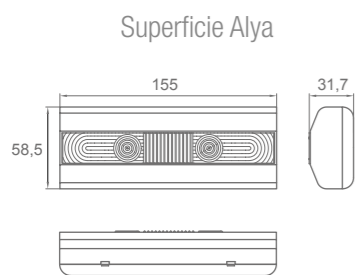

Diseñado por Ángel Díaz Cambronero



INTERDISTANCIAS

Posición	Altura			
	2,5	3,0	3,5	4,0
	3,72	4,47	4,53	4,59
	9,48	11,37	12,30	12,66
	12,11	14,53	15,19	15,56
	14,84	17,81	19,06	19,32
	5,54	6,65	6,68	6,60

Interdistancias calculadas con 400 lm y E<sub>min</sub> = 1 lx

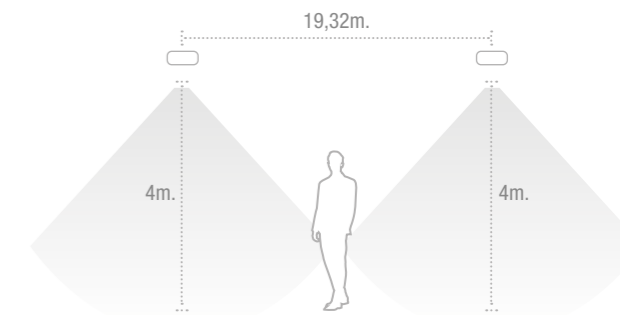

CURVAS ISOLUX

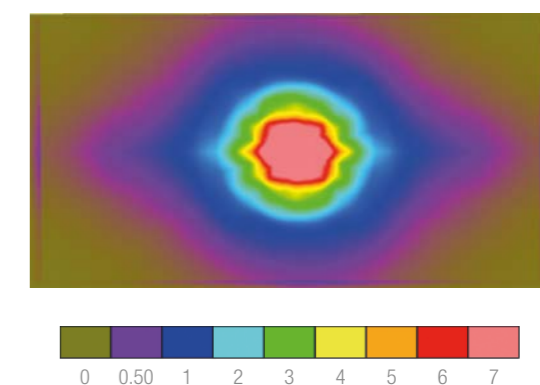
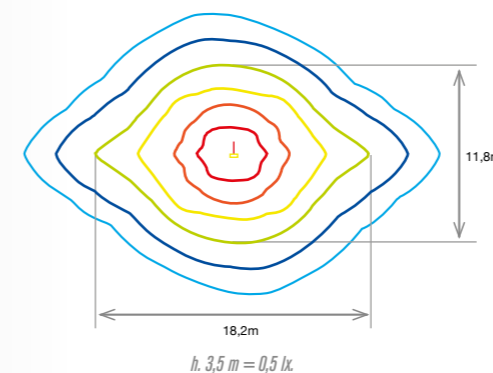

CURVAS FOTOMÉTRICAS

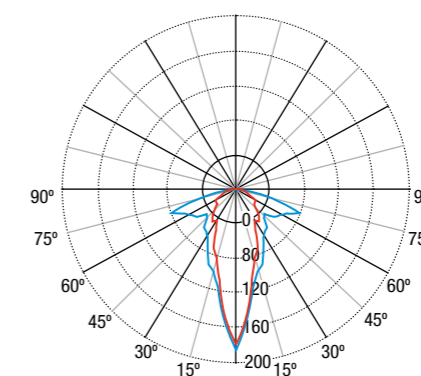



REFERENCIAS

lm	Tipo*	Aut. (h)	Batería	Autotest	PVR (€)	Wireless	PVR (€)
100	P/NP	1	3,2V / 0,5Ah LFP	LYA3100LXP	78,75	LYA3100LDPW	125,44
200	P/NP	1	3,2V / 1,0Ah LFP	LYA3200LXP	84,00	LYA3200LDPW	134,40
400	P/NP	1	3,2V / 1,5Ah LFP	LYA3400LXP	91,88		
350	P/NP	1	3,2V / 1,5Ah LFP			LYA3400LDPW	142,16
300	P/NP	3	3,2V / 3,0Ah LFP	LYA3300LXP3	94,50		
260	P/NP	3	3,2V / 3,0Ah LFP			LYA3300LDP3W	145,04

\*P/NP: Posibilidad de funcionamiento permanente o no permanente mediante jumper.  27

Versión negra bajo pedido.

El marco empotrado debe pedirse como accesorio con referencia AMY0011N (negro) o AMY0011 (blanco)

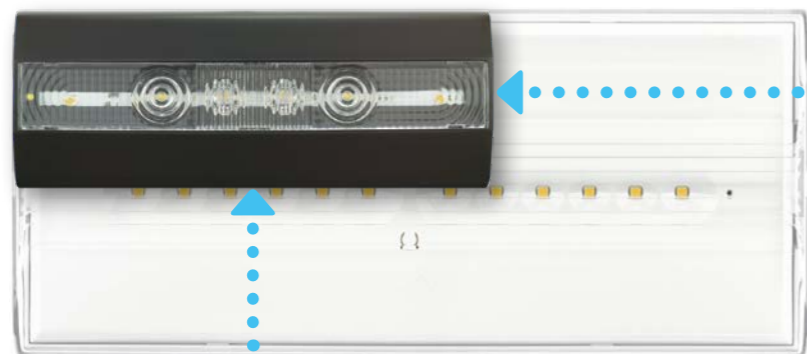

Imagina las ventajas de una luminaria un **60%** más pequeña

▲  
tamaño real



NOVEDAD

# WALYA



Tamaño real



IP40

IK04

Lm  
150  
250

LED  
4000°K

1-3h.

LiFePO<sub>4</sub>



850°

### DIMENSIONES

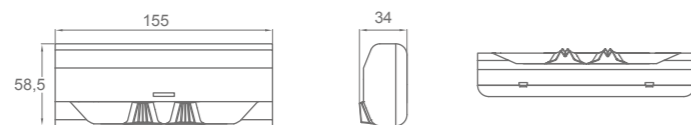

Diseñado por Ángel Díaz Cambronero



# WALYA

ZEMPER

### INTERDISTANCIAS

Posición	Altura				
	2,0	2,5	3,0	3,5	4,0
↔	12,27	12,80	12,85	12,70	12,19
↔	4,57	4,24	4,00	3,61	3,24

Interdistancias calculadas con 250 lm y E<sub>min</sub> = 1 lx

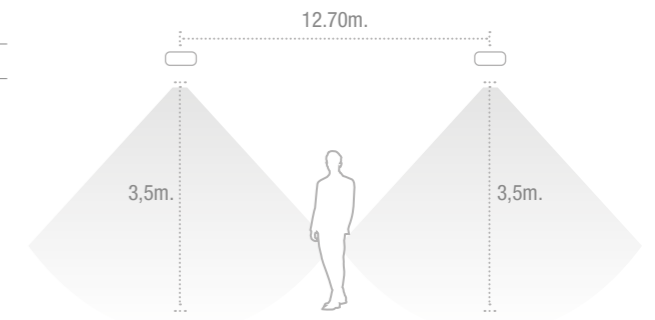

### CURVAS ISOLUX

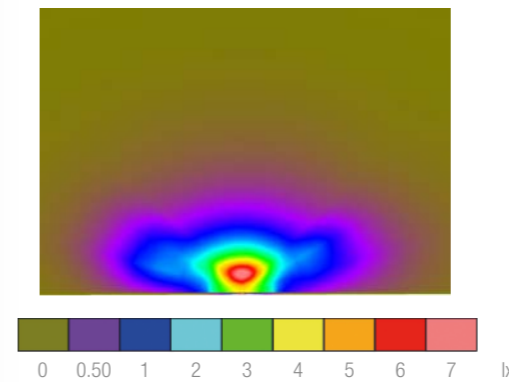

### CURVAS FOTOMÉTRICAS

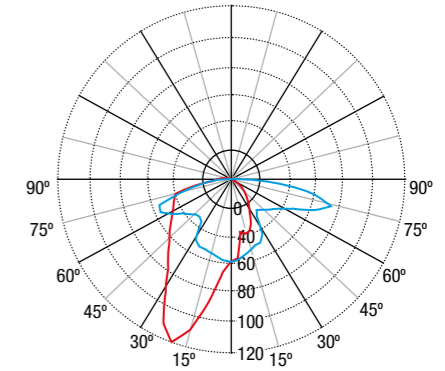

### REFERENCIAS

lm	Tipo*	Aut. (h)	Batería	Autotest	PVR (€)	Wireless	PVR (€)
250	NP	1	3,2V / 1,5Ah LFP	LYW3250LX	81,38	LYW3250LDW	131,60
150	NP	3	3,2V / 1,5Ah LFP	LYW3150LX3	81,38	LYW3150LDW3	131,60

\*NP: funciona solo en caso de ausencia de red.  
Versión negra bajo pedido.



NOVEDAD

# EXITALYA Superficie

EXITALYA  
ZEMPER



- IP40
- IK04
- 30m.
- LED 4000°K
- 1-3h.
- LiFePO<sub>4</sub>
- Leaf icon
- Wi-Fi icon
- Gear icon
- Prohibited sign icon
- 850°

## DIMENSIONES

Superficie techo

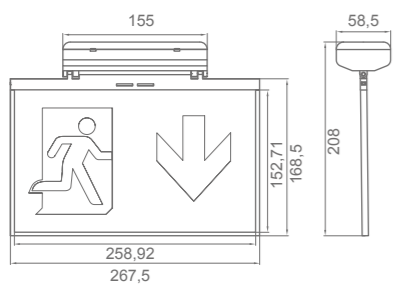

Superficie pared

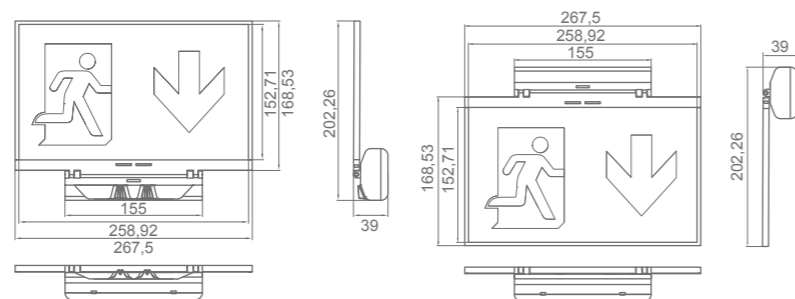

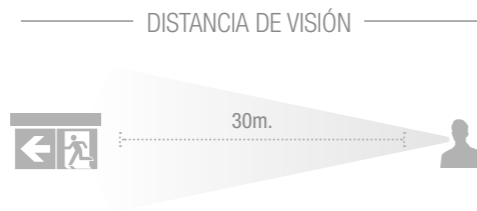

REFERENCIAS

Dist. Visión	Tipo*	Aut. (h)	Batería	Autotest	PVR (€)	Wireless	PVR (€)
30	P	1	3,2V / 1,0Ah LFP	LYE3070LXP	78,75	LYE3070LDPW	128,80
30	P	3	3,2V / 1,5Ah LFP	LYE3070LXP3	92,93	LYE3070LDP3W	142,80

\*P: funcionamiento permanente.  
Versión negra bajo pedido. 6

Se suministra con un juego completo de pictogramas.

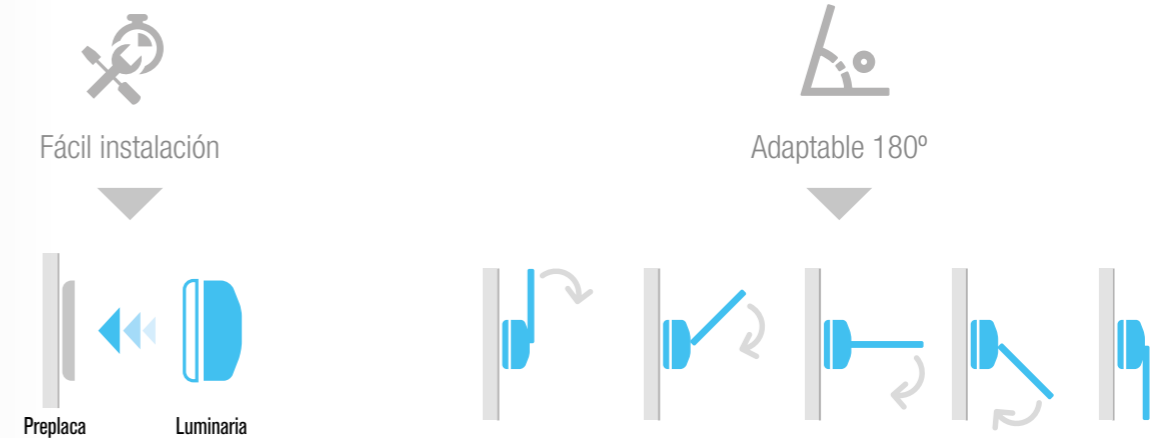

Diseñado por Ángel Díaz Cambronero.



# EXITALYA Pared



- IP40
- IK04
- Lm 120
- 30m.
- LED 4000°K
- 1-3h.
- LiFePO<sub>4</sub>
- Wi-Fi
- 850°

## DIMENSIONES

Superficie pared

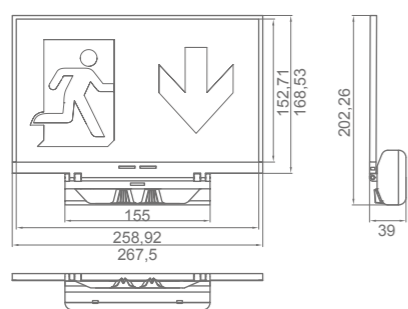

Superficie techo

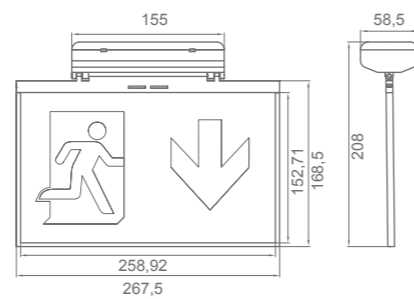

## REFERENCIAS

Im	Dist. Visión	Tipo*	Aut. (h)	Batería	Autotest	PVR (€)	Wireless	PVR (€)
120	30	P/NP	1	3,2V / 1,5Ah LFP	LYE3120LXP	94,50	LYE3120LDPW	145,60

Se suministra con un juego completo de pictogramas.



\*P/NP: Posibilidad de funcionamiento permanente o no permanente mediante jumper. Versión negra bajo pedido.



Diseñado por Ángel Díaz Cambronero

# EXITALYA Empotrada

ZEMPER



- IP40
- IK04
- 30m.
- LED 4000°K
- 1-3h.
- LiFePO<sub>4</sub>
- Wi-Fi
- 850°

## DIMENSIONES

Empotrada pared

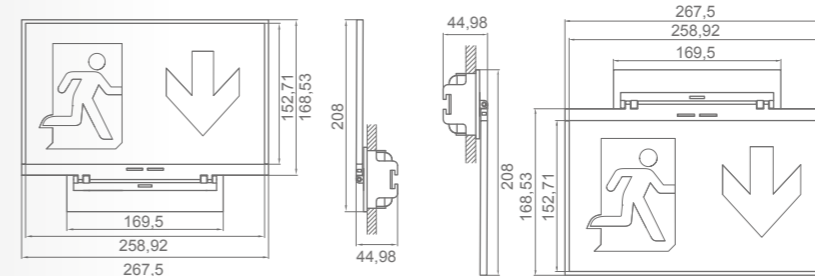

Empotrada techo

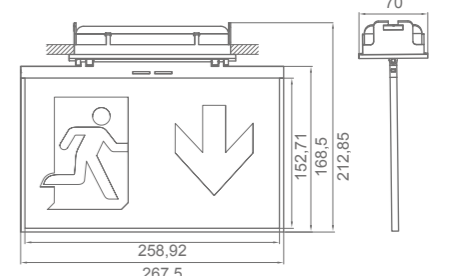

## REFERENCIAS

Dist. Visión	Tipo*	Aut. (h)	Batería	Autotest	PVR (€)	Wireless	PVR (€)
30	P	1	3,2V / 1,0Ah LFP	LYR3070LXP	84,00	LYR3070LDPW	134,18
30	P	3	3,2V / 1,5Ah LFP	LYR3070LXP3	97,13	LYR3070LDP3W	151,20

Se suministra con un juego completo de pictogramas.



\*P: funcionamiento permanente. Versión negra bajo pedido.



Diseñado por Ángel Díaz Cambronero



# SPAZIO R



IP40 IK04 Lm 200 250 LED 4000°K 1-2h. LiFePO<sub>4</sub> 850°

DIMENSIONES  
Spazio LSR

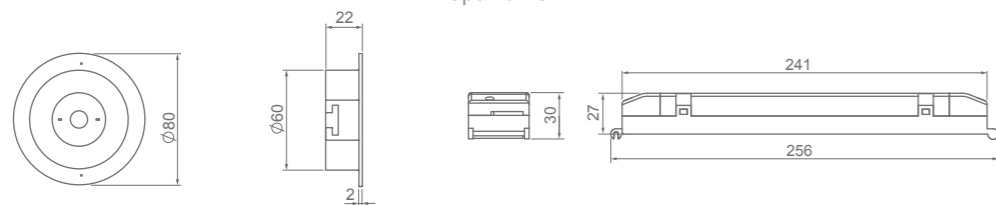

# SPAZIO Q



IP40 IK04 Lm 200 250 LED 4000°K 1-2h. LiFePO<sub>4</sub> 850°

DIMENSIONES  
Spazio LSQ

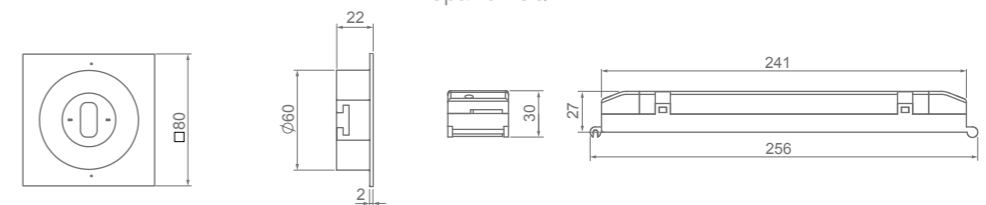

22

## INTERDISTANCIAS



Evacuación

Posición	Altura			
	2,5	3,0	3,5	4,0
↔	2,73	2,75	2,74	2,70
↔	7,39	7,61	7,74	7,79
↔	14,78	15,47	15,86	16,07
↔	23,07	24,15	24,95	25,41
↔	9,00	9,23	9,34	9,30

Interdistancias calculadas con 250 lm y  $E_{min} = 1 lx$

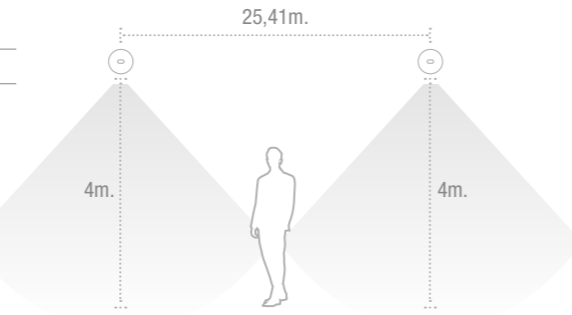

Antipánico

Posición	Altura			
	2,5	3,0	3,5	4,0
↔	4,27	4,50	4,66	4,76
↔	10,46	11,33	12,06	12,53

Interdistancias calculadas con 250 lm y  $E_{min} = 1 lx$

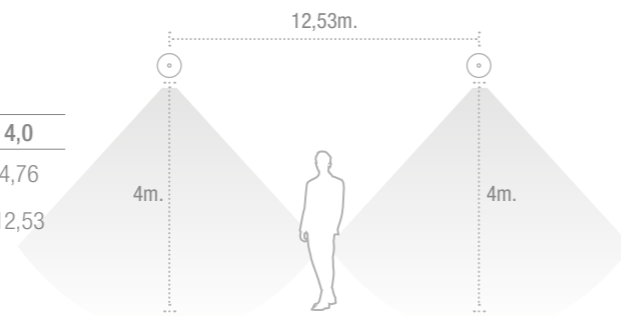

## CURVAS FOTOMÉTRICAS

### Lentes Antipánico

Max= 270,3 cd/klm

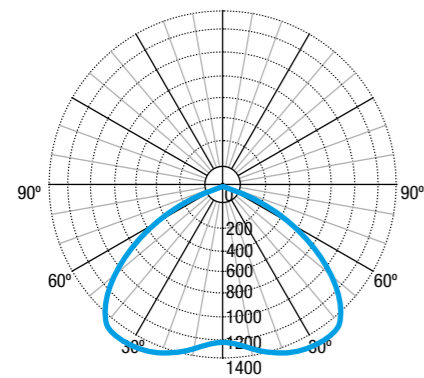

### Lentes Evacuación

Max= 1 410,9 cd/klm

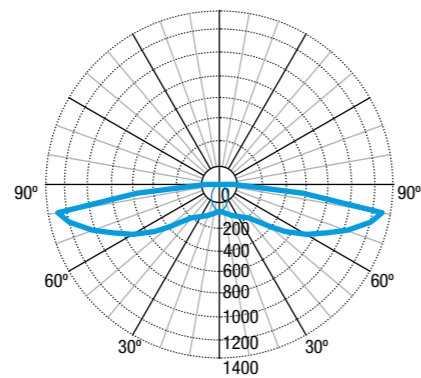

## REFERENCIAS

### SPAZIO Q - Cuadrada

lm	Tipo*	Aut. (h)	Batería	Dali	PVR (€)	Autotest	PVR (€)	Wireless	PVR (€)
250	P/NP	1	3,2V / 1,5Ah LFP			LSQ3250LXP	100,27	LSQ9250LDPW	140,55
250	P/NP	1	3,2V / 1,5Ah LFP			LSQ3251LXP	100,27	LSQ9251LDPW	140,55
200	P/NP	2	3,2V / 1,5Ah LFP			LSQ3200LXP2	105,52	LSQ9200LDP2W	146,15
200	P/NP	2	3,2V / 1,5Ah LFP			LSQ3201LXP2	105,52	LSQ9201LDP2W	146,15
250	NP	1	3,2V / 1,5Ah LFP	LSQ9250LA	131,77				
250	NP	1	3,2V / 1,5Ah LFP	LSQ9251LA	131,77				

### SPAZIO R - Redonda

lm	Tipo*	Aut. (h)	Batería	Dali	PVR (€)	Autotest	PVR (€)	Wireless	PVR (€)
250	P/NP	1	3,2V / 1,5Ah LFP			LSR3250LXP	100,27	LSR9250LDPW	140,55
250	P/NP	1	3,2V / 1,5Ah LFP			LSR3251LXP	100,27	LSR9251LDPW	140,55
200	P/NP	2	3,2V / 1,5Ah LFP			LSR3200LXP2	105,52	LSR9200LDP2W	146,15
200	P/NP	2	3,2V / 1,5Ah LFP			LSR3201LXP2	105,52	LSR9201LDP2W	146,15
250	NP	1	3,2V / 1,5Ah LFP	LSR9250LA	131,77				
250	NP	1	3,2V / 1,5Ah LFP	LSR9251LA	131,77				

\*P/NP: Posibilidad de funcionamiento permanente o no permanente mediante tercera borna de selección.

\*NP: funciona solo en caso de ausencia de red.



Referencias LSQ\*\*\*0L\*\*\* y LSR\*\*\*0L\*\*\* disponen de lente ambiente.

Referencias LSQ\*\*\*1L\*\*\* y LSR\*\*\*1L\*\*\* disponen de lente pasillo.

Para la versión en color negro, agregue una "N" al final de la referencia.

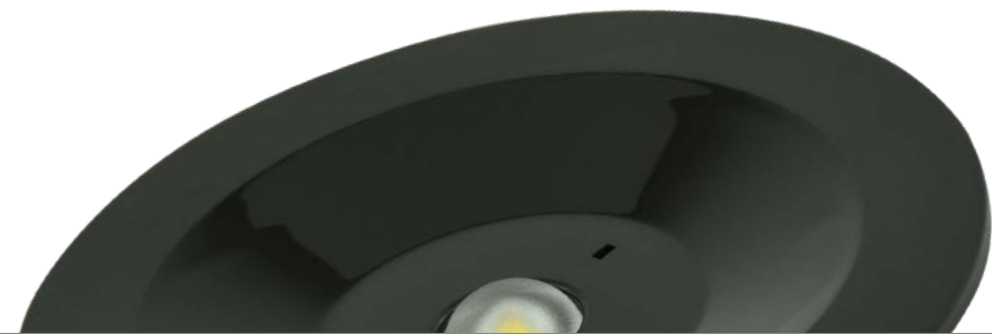

## ACCESORIOS



ABX(XX)41  
Banderola serigrafada + accesorios fijación  
28,30€



# SPAZIO PLUS



IP42 IP65 IK04 IK10 Lm 100 250 LED 4000°K 1-2h. LiFePO<sub>4</sub> 850°

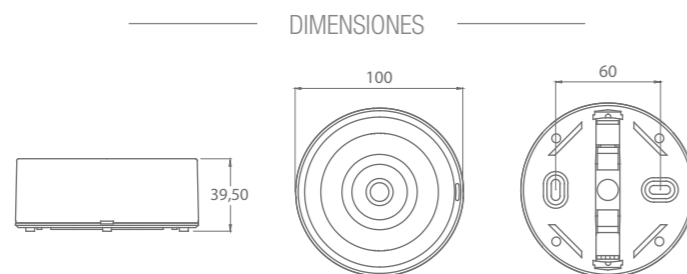

# SPAZIO PLUS LENTES INTERCAMBIABLES

ZEMPER



Accesorio ref. APL0012

## INTERDISTANCIAS

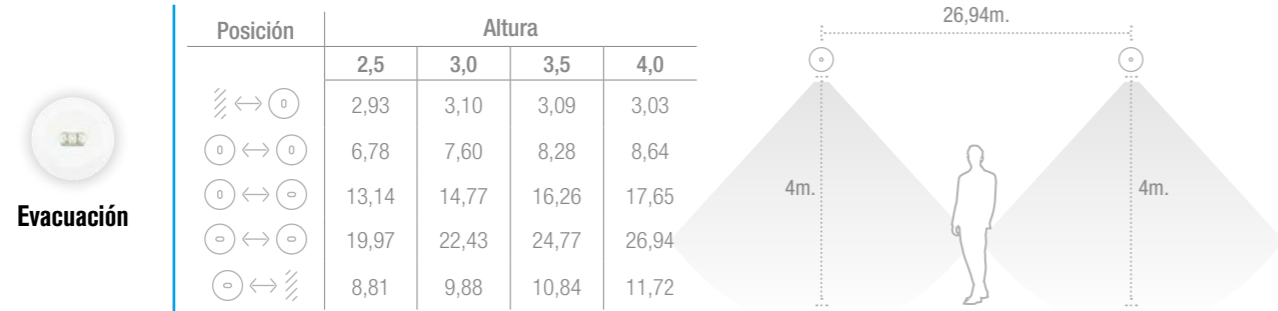

Interdistancias calculadas con 250 lm y  $E_{min} = 1 lx$

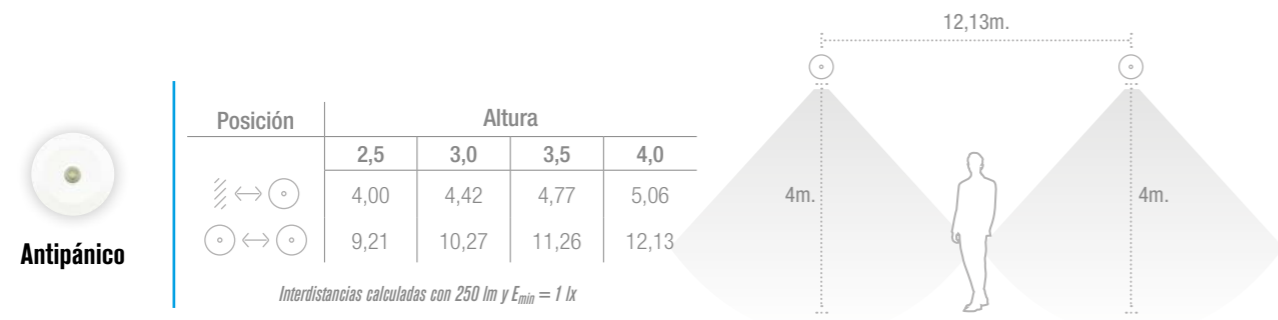

Interdistancias calculadas con 250 lm y  $E_{min} = 1 lx$

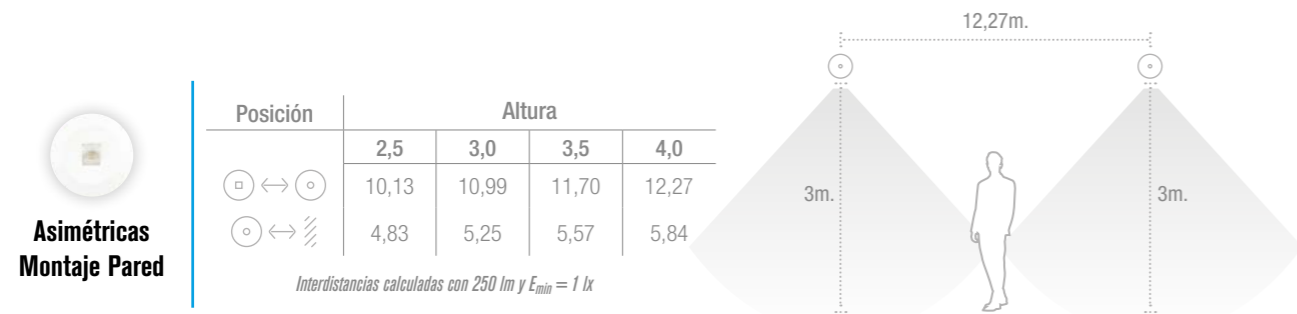

Interdistancias calculadas con 250 lm y  $E_{min} = 1 lx$

## REFERENCIAS

Lm	Tipo*	Aut. (h)	Batería	Estándar	PVR (€)	Autotest	PVR (€)	Wireless	PVR (€)
100	NP	1	3,6V / 0,8Ah Ni-Cd	LSP3105C	51,75	LSP3105X	66,00		
200	NP	1	3,6V / 1,1Ah Ni-Cd	LSP3205C	57,50	LSP3205X	78,00		
100	NP	2	3,6V / 0,8Ah Ni-Cd	LSP3105C2	63,25	LSP3105X2	84,00		
150	NP	2	3,6V / 1,1Ah Ni-Cd	LSP3155C2	69,00	LSP3155X2	90,00		
100	P / NP	1	3,2V / 0,5Ah LFP			LSP3105LXP	96,00	LSP3105LDPW	156,25
250	P / NP	1	3,2V / 1,5Ah LFP			LSP3255LXP	102,00	LSP3255LDPW	168,75
100	P / NP	2	3,2V / 1,0Ah LFP			LSP3105LXP2	108,00	LSP3105LDP2W	175,00
200	P / NP	2	3,2V / 1,5Ah LFP			LSP3205LXP2	114,00	LSP3205LDP2W	187,50

\*NP: funciona solo en caso de ausencia de red.

\*P/NP: Posibilidad de funcionamiento permanente o no permanente mediante tercera borna de selección.

Todas las referencias se suministran con lentes de evacuación y antipánico.

Para la versión en color negro, agregue una "N" al final de la referencia.



## CURVAS FOTOMÉTRICAS

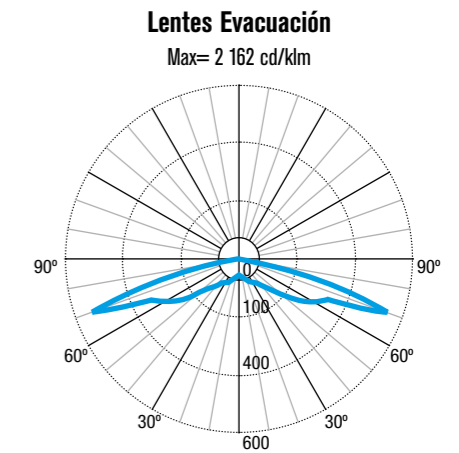
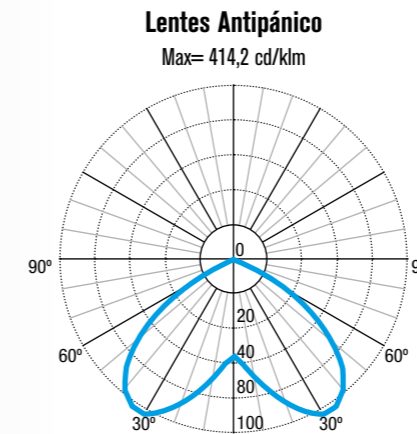

**Asimétricas - Montaje Pared**  
Max= 542,5 cd/klm

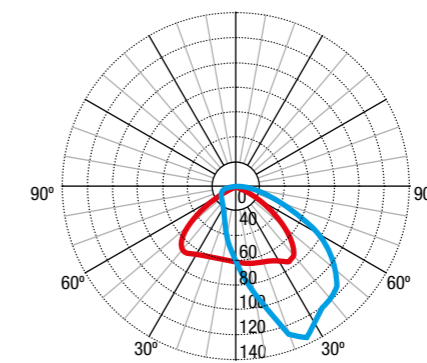

# SPAZIO LUZ



IP42 IP65 IK04 IK10 Lm 50 550 LED 4000°K 1-2h. Ni-Cd LiFePO<sub>4</sub> 850°

## DIMENSIONES

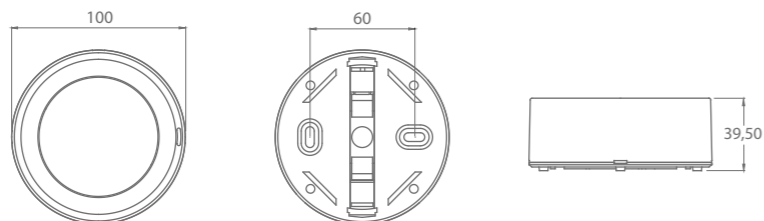

# SPAZIO LUZ

ZEMPER

## INTERDISTANCIAS

Posición	Altura			
	2,5	3,0	3,5	4,0
↔	4,10	4,39	4,62	4,80
↔	9,97	10,78	11,48	12,08
↔	10,02	10,83	11,53	12,13
↔	9,98	10,79	11,49	12,08
↔	4,07	4,36	4,59	4,76

Interdistancias calculadas con 300 lm y E<sub>min</sub> = 1 lx

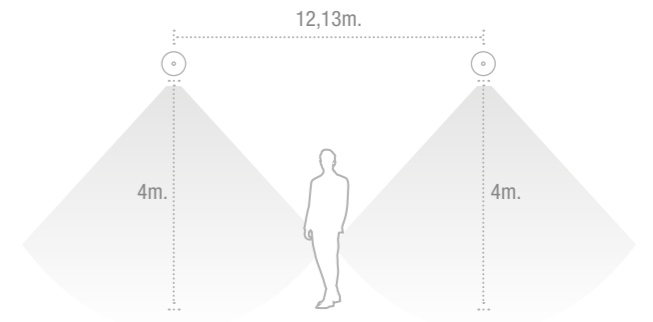

## CURVAS FOTOMÉTRICAS

Lentes Antipánico  
Max= 391,8 cd/klm

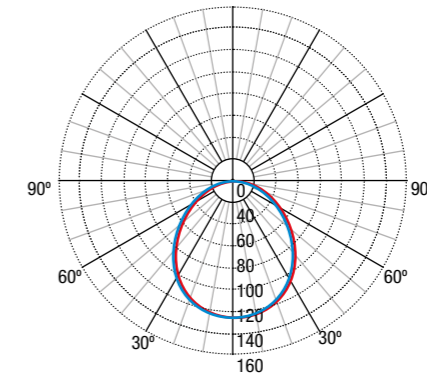

## REFERENCIAS

Lm	Tipo*	Aut. (h)	Batería	Estándar	PVR (€)	Autotest	PVR (€)	Wireless	PVR (€)
50	NP	1	3,6V / 0,3Ah Ni-Cd	LUZ3050C	23,53	LUZ3050X	31,50		
100	NP	1	3,6V / 0,8Ah Ni-Cd	LUZ3100C	29,93	LUZ3100X	37,80		
150	NP	1	3,6V / 0,8Ah Ni-Cd	LUZ3150C	35,09	LUZ3150X	42,00		
220	NP	1	3,6V / 0,8Ah Ni-Cd	LUZ3200C	39,22	LUZ3200X	47,25		
300	NP	1	3,6V / 1,1Ah Ni-Cd	LUZ3300C	47,16	LUZ3300X	54,60		
550	NP	1	2 x 3,2V / 1,5Ah LFP	LUZ3500LC	67,60	LUZ3500LX	74,55		
150	NP	2	3,6V / 1,1Ah Ni-Cd	LUZ3150C2	47,99	LUZ3150X2	54,60		
350	NP	2	2 x 3,2V / 1,5Ah LFP	LUZ3300LC2	68,63	LUZ3300LX2	76,13		
100	P/NP	1	3,2V / 0,5Ah LFP	LUZ3100LCP	47,47	LUZ3100LXP	63,00	LUZ3100LDPW	117,60
150	P/NP	1	3,2V / 1,0Ah LFP	LUZ3150LCP	49,54	LUZ3150LXP	68,25	LUZ3150LDPW	123,20
285	P/NP	1	3,2V / 1,0Ah LFP	LUZ3300LCP	67,08	LUZ3300LXP	78,75	LUZ3300LDPW	128,80
400	P/NP	1	3,2V / 1,5Ah LFP	LUZ3400LCP	72,90	LUZ3400LXP	85,00	LUZ3400LDPW	132,50
150	P/NP	2	3,2V / 1,0Ah LFP			LUZ3150LXP2	73,50	LUZ3150LDP2W	117,60
250	P/NP	2	3,2V / 1,5Ah LFP			LUZ3250LXP2	89,25	LUZ3250LDP2W	128,80

\*NP: funciona solo en caso de ausencia de red.

\*P/NP: Posibilidad de funcionamiento permanente o no permanente mediante tercera borna de selección. Para la versión en color negro, agregue una "N" al final de la referencia.





## ACCESORIOS SPAZIO PLUS/LUZ



ALP0012  
Kit Multilente  
(lente asimétrica)  
5,25€



ALQ0011  
Marco de empotrar cuadrado  
6,83€



ALC0011  
Marco de empotrar redondo  
6,83€



ALE0065  
Kit envoltivo IP65  
16,28€



ALB0011  
Conjunto empotrar redondo  
+ banderola techo blanco  
26,25€



ALX0011  
Conjunto empotrar cuadrado  
+ banderola techo blanco  
26,25€



ALT0011  
Conjunto accesorios entrada  
flexible para Tubo Superficie  
5,25€



ALS0011  
Conjunto accesorios banderola  
superficie techo  
26,25€



ALP0011  
Conjunto accesorios banderola  
superficie pared/frontal  
31,50€





# SPAZIO T·LED·



Lente ambiente

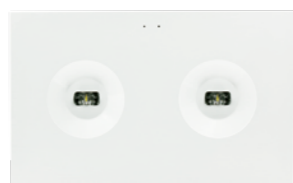

Lente pasillo



Lente pasillo (cruce techo)



Lente pared

IP40

IK04

Lm  
490  
520

LED  
4000°K

1-2h.  
LiFePO<sub>4</sub>

LiFePO<sub>4</sub>



850°

DIMENSIONES

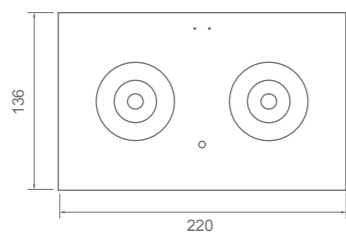

# SPAZIO T·LED·

ZEMPER



## INTERDISTANCIAS



Antipánico

Posición	Altura			
	2,5	3,0	3,5	4,0
	4,66	5,19	5,67	6,09
	10,56	11,91	13,12	14,20
	10,61	12,01	13,25	14,37
	10,66	12,09	13,36	14,52
	4,75	5,31	5,82	6,27

Interdistancias calculadas con 500 lm y  $E_{min} = 1 lx$

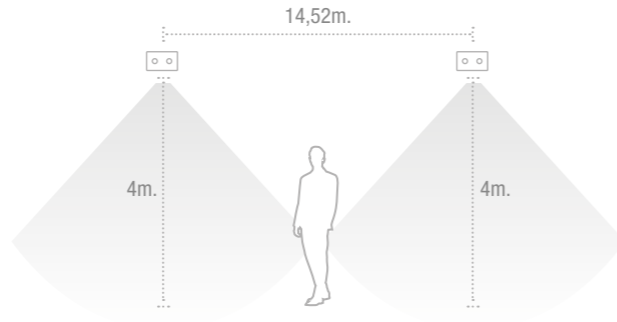

Evacuación

Posición	Altura			
	2,5	3,0	3,5	4,0
	3,43	3,75	3,91	3,93
	7,75	8,80	9,64	10,28
	15,27	17,28	19,25	21,02
	22,98	26,23	29,23	32,01
	10,36	11,71	12,94	14,01

Interdistancias calculadas con 500 lm y  $E_{min} = 1 lx$

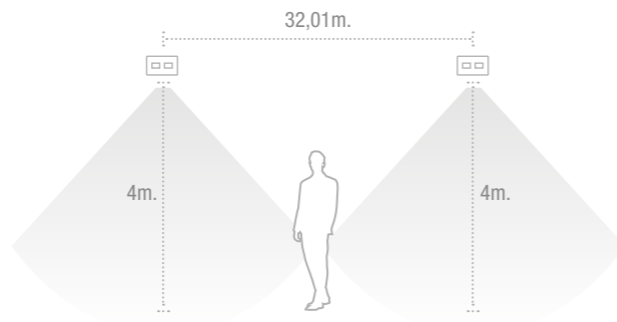

Asimétricas  
Montaje Pared

Posición	Altura			
	2,5	3,0	3,5	4,0
	9,26	10,29	11,37	12,34
	4,07	4,54	4,94	5,26

Interdistancias calculadas con 500 lm y  $E_{min} = 1 lx$

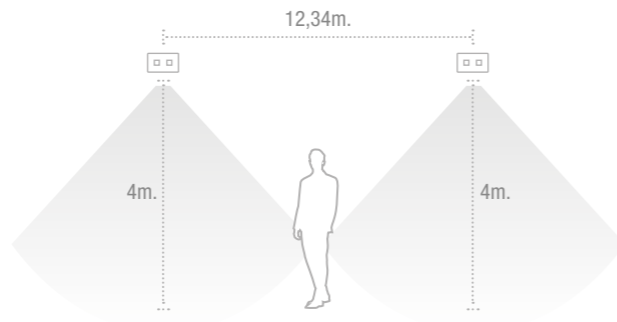

## REFERENCIAS

lm	Tipo*	Aut. (h)	Batería	Autotest	PVR (€)	Wireless	PVR (€)
500	P/NP	1	3,2V / 3,0Ah LFP	LST3500LXP	99,29	LST3500LDPW	163,03
500	P/NP	1	3,2V / 3,0Ah LFP	LST3501LXP	99,29	LST3501LDPW	163,03
500	P/NP	1	3,2V / 3,0Ah LFP	LST3502LXP	99,29	LST3502LDPW	163,03
400	P/NP	2	3,2V / 3,0Ah LFP	LST3400LXP2	99,29	LST3400LDP2W	163,03
400	P/NP	2	3,2V / 3,0Ah LFP	LST3401LXP2	99,29	LST3401LDP2W	163,03
400	P/NP	2	3,2V / 3,0Ah LFP	LST3402LXP2	99,29	LST3402LDP2W	163,03

\*P/NP: Posibilidad de funcionamiento permanente o no permanente mediante tercera borna de selección.



Referencias LST\*\*\*0L\*\*\* disponen de lente ambiente. Referencias LST\*\*\*1L\*\*\* disponen de lente pasillo. Referencias LST\*\*\*2L\*\*\* disponen de lente pared.  
Para solicitar luminaria con "lente pasillo cruce techo" consulte con nuestro Dpto. Comercial.

## CURVAS FOTOMÉTRICAS

Lentes Antipánico  
Max= 270,3 cd/klm

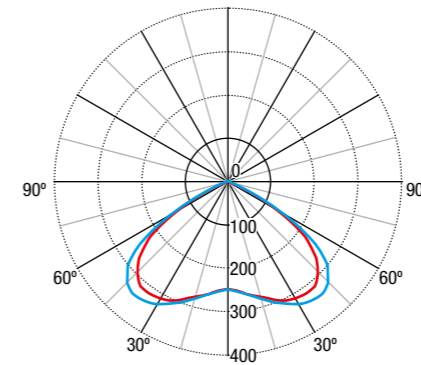

Asimétricas Montaje Pared  
Max= 587,4 cd/klm

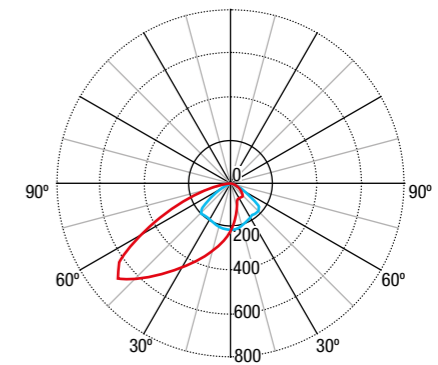

Lentes Evacuación  
Max= 1 410,9 cd/klm

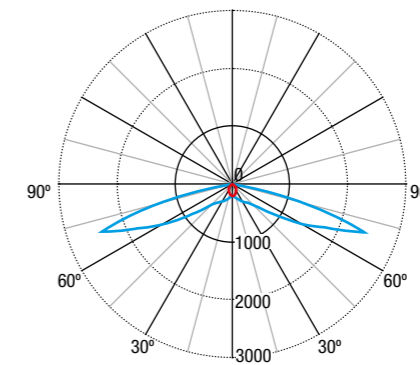

## ACCESORIOS



ABX(XX)61  
Accesorio empotrar techo blanco  
+ banderola serigráfica  
31,45€



AMT0061  
Accesorio empotrar  
techo blanco  
5,67€





DISEÑO  
ZEMPER



IP42 IP65 IK04 IK07 Lm 120 520 LED 4000°K 1-3h. LiFePO<sub>4</sub> 850°

DIMENSIONES

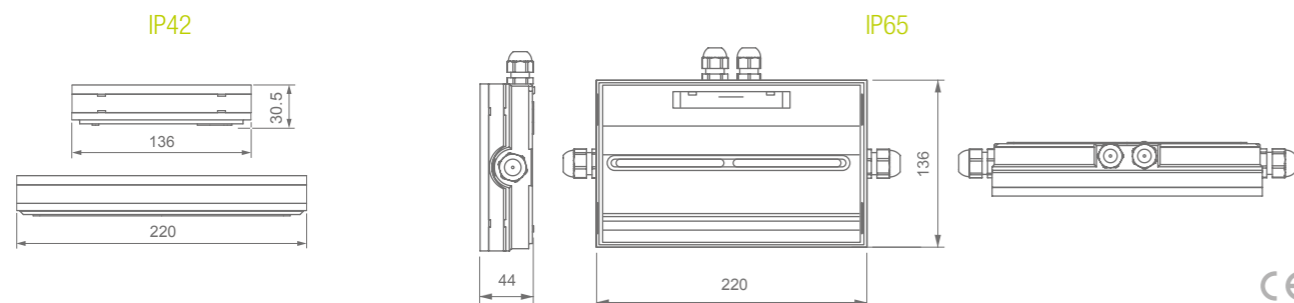

— CURVAS FOTOMÉTRICAS —

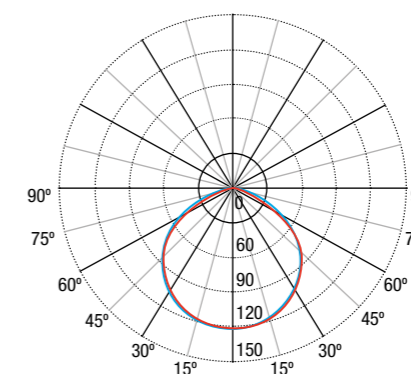

REFERENCIAS IP 42

Lm	Tipo*	Aut. (h)	Batería	Autotest	PVR (€)	Wireless	PVR (€)
50	NP	1	3,6V / 0,3Ah Ni-Cd	LTS3050X	33,60		
125	NP	1	3,6V / 0,8Ah Ni-Cd	LTS3150X	44,63		
225	NP	1	3,6V / 1,6Ah Ni-Cd	LTS3200X	50,30		
350	NP	1	3,6V / 1,6Ah Ni-Cd	LTS3300X	62,16		
500	NP	1	4,8V / 1,6Ah Ni-Cd	LTS3500X	75,60		
125	NP	2	3,6V / 0,8Ah Ni-Cd	LTS3150X2	63,00		
250	NP	2	3,6V / 1,6Ah Ni-Cd	LTS3300X2	66,68		
100	P/NP	1	3,2V / 0,5Ah LFP	LTS3100LXP	57,50	LTS3100LDPW	110,00
200	P/NP	1	3,2V / 1,0Ah LFP	LTS3250LXP	70,00	LTS3250LDPW	120,00
350	P/NP	1	3,2V / 1,5Ah LFP	LTS3400LXP	76,50	LTS3400LDPW	126,50
650	P/NP	1	6,4V / 1,5Ah LFP	LTS3600LXP	84,50	LTS3600LDPW	135,00
175	P/NP	2	3,2V / 1,5Ah LFP	LTS3150LXP2	67,50	LTS3150LDP2W	120,00
350	P/NP	2	3,2V / 3,0Ah LFP	LTS3300LXP2	79,50	LTS3300DP2W	130,00

REFERENCIAS IP 65

Lm	Tipo*	Aut. (h)	Batería	Autotest	PVR (€)	Wireless	PVR (€)
50	NP	1	3,6V / 0,3Ah Ni-Cd	LTE3050X	36,23		
125	NP	1	3,6V / 0,8Ah Ni-Cd	LTE3150X	47,36		
225	NP	1	3,6V / 0,8Ah Ni-Cd	LTE3200X	52,50		
350	NP	1	3,6V / 1,6Ah Ni-Cd	LTE3300X	65,63		
500	NP	1	4,8V / 1,6Ah Ni-Cd	LTE3500X	78,75		
125	NP	2	3,6V / 0,8Ah Ni-Cd	LTE3150X2	68,25		
250	NP	2	3,6V / 1,6Ah Ni-Cd	LTE3300X2	71,30		
100	P/NP	1	3,2V / 0,5Ah LFP	LTE3100LXP	60,00	LTE3100LDPW	113,20
200	P/NP	1	3,2V / 1,0Ah LFP	LTE3250LXP	72,50	LTE3250LDPW	122,90
350	P/NP	1	3,2V / 1,5Ah LFP	LTE3400LXP	80,00	LTE3400LDPW	130,00
650	P/NP	1	6,4V / 1,5Ah LFP	LTE3600LXP	88,50	LTE3600LDPW	138,20
175	P/NP	2	3,2V / 1,5Ah LFP	LTE3150LXP2	70,00	LTE3150LDP2W	122,90
350	P/NP	2	3,2V / 3,0Ah LFP	LTE3300LXP2	82,50	LTE3300LDP2W	133,10

\*NP: Entra en emergencia en caso de ausencia de red.

\*P/NP: Posibilidad de funcionamiento permanente o no permanente mediante tercera borna de selección.



INTERDISTANCIAS

Posición	Altura			
	2,5	3,0	3,5	4,0
	4,43	4,75	5,01	5,21
	10,78	11,71	12,50	13,18
	10,84	11,74	12,53	13,19
	10,85	11,74	12,51	13,16
	4,42	4,73	4,98	5,16

Interdistancias calculadas con 350 lm y  $E_{min} = 1 \text{ lx}$

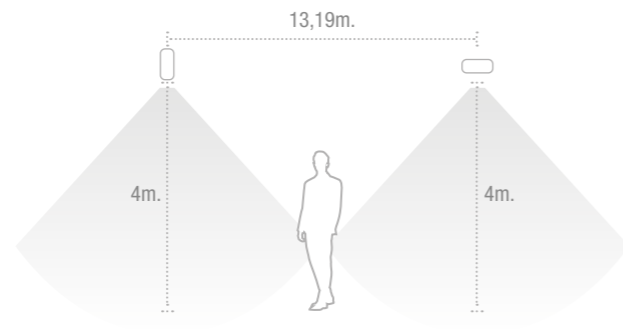

ACCESORIOS



IP65: ABT(XX)91  
Soporte superficie con banderola serigrafiada  
33,81€



IP42: ABX(XX)81 / IP65: ABX(XX)91  
Marco empotrar techo con banderola serigrafiada  
31,45€



IP42: AET0081  
Caja metálica empotrar\* muro/pared  
28,25€



IP42: AMT0081 / IP65: AMT0091  
Accesorio empotrar techo blanco  
5,67€

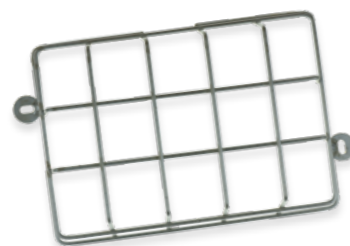

Ref IP65: AGT000  
Rejilla de protección  
24,94€



CTLD005  
Difusor transparente alto rendimiento (+25% flujo lum.)  
2,21€

\*Para opción de empotrar en pared es necesario pedir AET0081 + AMT00(X)1



# DIANA FLAT



- IP42  
IP65
- IK04  
IK10
- Lm  
50  
850
- LED  
4000°K
- 1-2h.
- Ni-Cd
- LiFePO<sub>4</sub>
- 
- 
- 
- 
- 850°

## DIMENSIONES

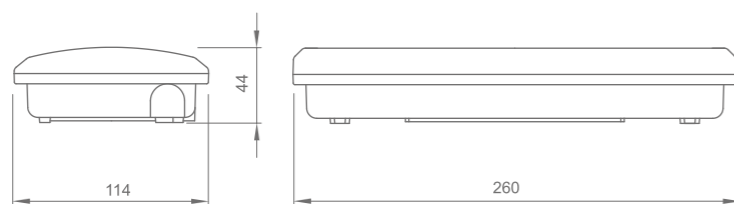

## REFERENCIAS

Im	Tipo*	Aut. (h)	Batería	Estándar	PVR (€)	Autotest	PVR (€)
50	NP	1	3,6V / 0,3Ah Ni-Cd	LDF3050C	29,25	LDF9050X	38,16
70	NP	1	3,6V / 0,3Ah Ni-Cd	LDF3070C	32,76	LDF9070X	40,26
95	NP	1	3,6V / 0,3Ah Ni-Cd	LDF3100C	37,11	LDF9100X	45,63
150	NP	1	3,6V / 0,8Ah Ni-Cd	LDF3150C	43,20	LDF9150X	50,88
225	NP	1	3,6V / 0,8Ah Ni-Cd	LDF3200C	47,33	LDF9200X	57,18
350	NP	1	3,6V / 1,6Ah Ni-Cd	LDF3300C	57,75	LDF9300X	65,58
450	NP	1	3,6V / 1,6Ah Ni-Cd	LDF3500C	82,59	LDF9500X	88,24
600	NP	1	4,8V / 1,6Ah Ni-Cd	LDF3600C	92,88	LDF9600X	103,85
850	NP	1	6V / 1,6Ah Ni-Cd	LDF3800C	103,20	LDF9800X	115,50
95	P/NP	1	3,6V / 0,3Ah Ni-Cd	LDF9100CP	62,50		
150	P/NP	1	3,6V / 0,8Ah Ni-Cd	LDF9150CP	63,43		
225	P/NP	1	3,6V / 0,8Ah Ni-Cd	LDF9200CP	69,10		
350	P/NP	1	3,6V / 1,6Ah Ni-Cd	LDF9300CP	85,61		
450	P/NP	1	3,6V / 1,6Ah Ni-Cd	LDF9500CP	108,36		
600	P/NP	1	4,8V / 1,6Ah Ni-Cd	LDF9600CP	118,68		
125	P/NP	2	3,6V / 0,8Ah Ni-Cd	LDF9150CP2	71,17		
250	P/NP	2	3,6V / 1,6Ah Ni-Cd	LDF9300CP2	103,20		
100	P/NP	1	3,2V / 0,5Ah LFP			LDF9100LXP	74,02
150	P/NP	1	3,2V / 1,0Ah LFP			LDF9150LXP	75,49
250	P/NP	1	3,2V / 1,0Ah LFP			LDF9200LXP	81,21
350	P/NP	1	3,2V / 1,5Ah LFP			LDF9300LXP	95,39
450	P/NP	1	3,2V / 1,8Ah LFP			LDF9500LXP	126,00
800	P/NP	1	6,4V / 1,5Ah LFP			LDF9800LXP	141,75
150	P/NP	2	3,2V / 1,0Ah LFP			LDF9150LXP2	79,70
250	P/NP	2	3,2V / 1,5Ah LFP			LDF9300LXP2	100,70

\*NP: funciona solo en caso de ausencia de red.

\*P/NP: Posibilidad de funcionamiento permanente o no permanente mediante jumper.



## INTERDISTANCIAS

Posición	Altura			
	2,5	3,0	3,5	4,0
	5,64	5,99	6,26	6,32
	13,95	15,01	15,90	16,65
	11,72	12,75	13,64	14,48
	9,75	10,74	11,71	12,63
	4,16	4,61	4,99	5,31

Interdistancias calculadas con 450 lm y  $E_{min} = 1 lx$

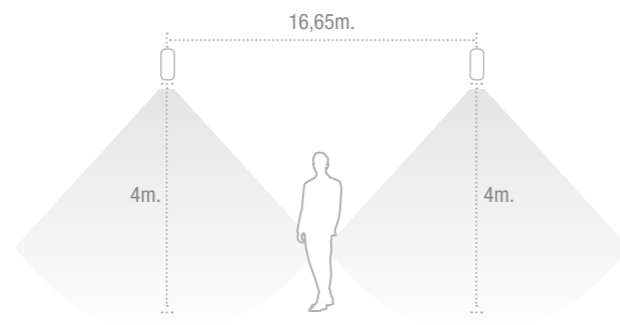

## CURVAS FOTOMÉTRICAS

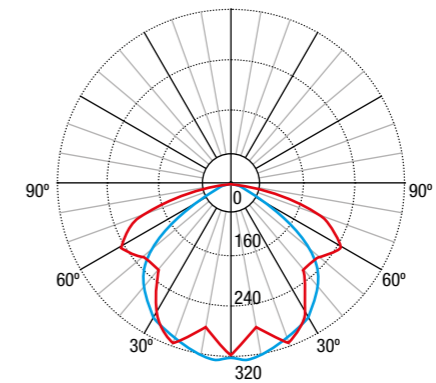

## ACCESORIOS



CDD070  
Difusor opal  
(-20% Flujo Lm)  
1,10€



AED0071  
Conjunto accesorios  
semiempotrar pared blanco  
7,03€



AIF001  
Accesorio inclinación  
47° Flat  
5,50€



AMD0051  
Conjunto accesorios  
empotrar techo blanco  
7,03€



AKF001  
Accesorio IK 10  
Diana Flat  
4,73€



90091NMF  
Conjunto marco empotrar  
blanco + banderola D6  
42,78€



APE0065  
Kit envolvente IP65  
21,66€

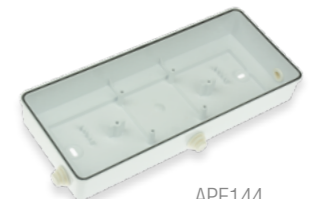

APE144  
Caja IP44 especial  
parking/garajes  
7,73€

# XENA FLAT

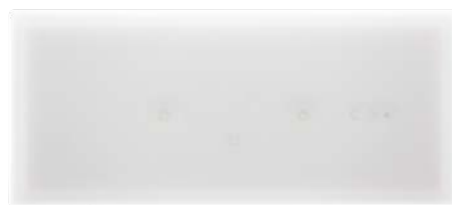

IP42 IP65 IK04 IK10 Lm 75 680 LED 4000°K 1-2h. Ni-Cd LiFePO<sub>4</sub> 850°

## DIMENSIONES



# XENA FLAT

ZEMPER

## REFERENCIAS

Im	Tipo*	Aut. (h)	Batería	Estándar	PVR (€)	Autotest	PVR	Wireless	PVR (€)
75	NP	1	3,6V / 0,3Ah Ni-Cd	LXF9070C	23,73				
100	NP	1	3,6V / 0,8Ah Ni-Cd	LXF9100C	27,92				
150	NP	1	3,6V / 0,8Ah Ni-Cd	LXF9150C	33,08				
200	NP	1	3,6V / 0,8Ah Ni-Cd	LXF9200C	39,28				
350	NP	1	3,6V / 1,6Ah Ni-Cd	LXF9300C	50,11				
500	NP	1	4,8V / 1,6Ah Ni-Cd	LXF9500C	66,56				
680	NP	1	6,0V / 1,6Ah Ni-Cd	LXF9700C	72,00				
75	P/NP	1	3,6V / 0,8Ah Ni-Cd	LXF9100CP	43,40				
150	P/NP	1	3,6V / 0,8Ah Ni-Cd	LXF9150CP	45,47				
200	P/NP	1	3,6V / 0,8Ah Ni-Cd	LXF9200CP	49,08				
350	P/NP	1	3,6V / 1,6Ah Ni-Cd	LXF9300CP	60,95				
485	P/NP	1	4,8V / 1,6Ah Ni-Cd	LXF9500CP	79,98				
110	P/NP	2	3,6V / 0,8Ah Ni-Cd	LXF9150CP2	49,60				
250	P/NP	2	3,6V / 1,6Ah Ni-Cd	LXF9300CP2	77,40				
90	P/NP	1	3,2V / 0,5Ah LFP			LXF9100LXP	54,69	LXF9100LDPW	101,45
150	P/NP	1	3,2V / 1,0Ah LFP			LXF9150LXP	57,84	LXF9150LDPW	103,69
200	P/NP	1	3,2V / 1,0Ah LFP			LXF9200LXP	60,37	LXF9200LDPW	109,19
325	P/NP	1	3,2V / 1,5Ah LFP			LXF9300LXP	75,59	LXF9300LDPW	118,71
650	P/NP	1	6,4V / 1,5Ah LFP			LXF9600LXP	94,50	LXF9600LDPW	136,64
150	P/NP	2	3,2V / 1,5Ah LFP			LXF9150LXP2	62,99	LXF9150LDP2W	103,59
350	P/NP	2	6,4V / 1,5Ah LFP			LXF9300LXP2	89,25	LXF9300LDP2W	128,80

## DALI

Im	Tipo*	Aut. (h)	Batería	DALI	PVR (€)
300	P/NP	1	3,2V / 1,5Ah/h LFP	LXF9300LA	111,29

\*NP: funciona solo en caso de ausencia de red.

\*P/NP: Posibilidad de funcionamiento permanente o no permanente mediante jumper.





## CURVAS FOTOMÉTRICAS

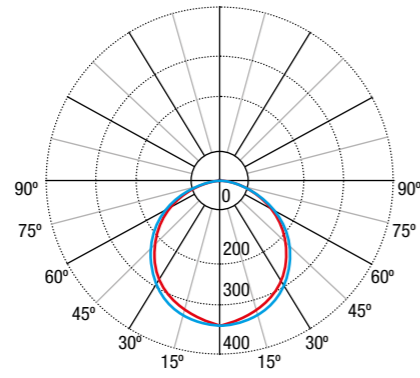

## INTERDISTANCIAS

Posición	Altura			
	2,5	3,0	3,5	4,0
	4,27	4,55	4,76	4,92
	10,53	11,35	12,05	12,63
	10,63	11,48	12,21	12,80
	10,74	11,61	12,36	12,97
	4,38	4,67	4,89	5,05

Interdistancias calculadas con 325 lm y  $E_{min} = 1 \text{ lx}$

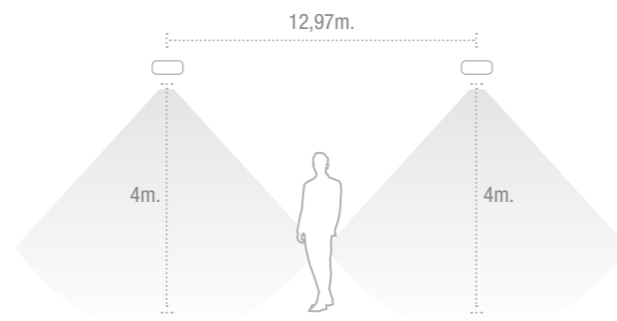

## ACCESORIOS



ABX4071  
Conjunto marco empotrar  
+ banderola X6  
26,25€  1

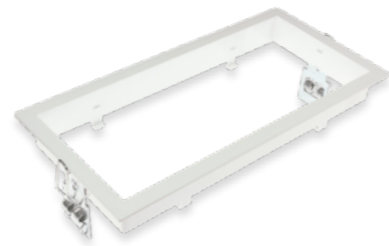

AMD0041  
Conjunto accesorios  
empotrar techo blanco  
5,67€  1





IP44 IK07 LED 4000°K 1-2h. Lm 95 450 Ni-Cd LiFePO<sub>4</sub> Alta Eficiencia 850°

### DIMENSIONES

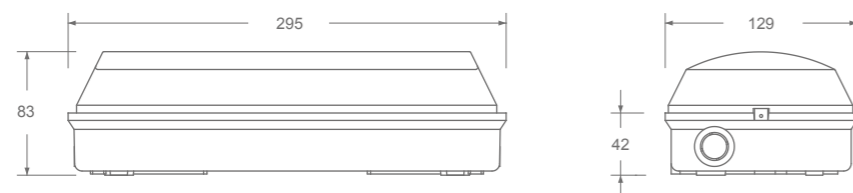

### REFERENCIAS

lm	Tipo*	Aut. (h)	Batería	Estándar	PVR (€)	Autotest	PVR (€)	Wireless	PVR (€)
95	P/NP	1	3,6V / 0,3Ah Ni-Cd	LVE9100CP	42,37				
150	P/NP	1	3,6V / 0,8Ah Ni-Cd	LVE9150CP	43,40				
350	P/NP	1	3,6V / 1,6Ah Ni-Cd	LVE9300CP	57,34				
125	P/NP	2	3,6V / 0,8Ah Ni-Cd	LVE9150CP2	49,08				
300	P/NP	2	3,6V / 1,6Ah Ni-Cd	LVE9300CP2	77,98				
100	P/NP	1	3,2V / 0,5Ah LFP			LVE9100LXP	53,64	LVE9100LDPW	103,00
150	P/NP	1	3,2V / 1,0Ah LFP			LVE9150LXP	55,21	LVE9150LDPW	109,18
300	P/NP	1	3,2V / 1,5Ah LFP			LVE9300LXP	68,24	LVE9300LDPW	118,15
450	P/NP	1	3,2V / 1,8Ah LFP			LVE9500LXP	79,34	LVE9500LDPW	132,79
150	P/NP	2	3,2V / 1,0Ah LFP			LVE9150LXP2	59,21	LVE9150LDP2W	106,95
280	P/NP	2	3,2V / 1,5Ah LFP			LVE9300LXP2	89,25	LVE9300LDP2W	140,00

\*P/NP: Posibilidad de funcionamiento permanente o no permanente mediante tercera borna de selección.



### INTERDISTANCIAS

Posición	Altura			
	2,5	3,0	3,5	4,0
	4,80	5,10	5,37	5,59
	11,75	12,64	13,41	14,07
	11,68	12,57	13,34	13,99
	11,44	12,36	13,15	13,84
	4,66	5,00	5,30	5,54

Interdistancias calculadas con 450 lm y E<sub>min</sub> = 1 lx

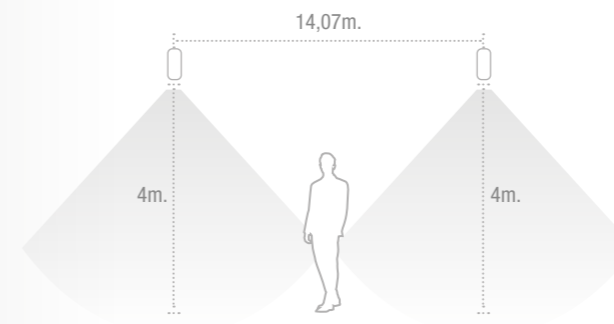

### CURVAS FOTOMÉTRICAS

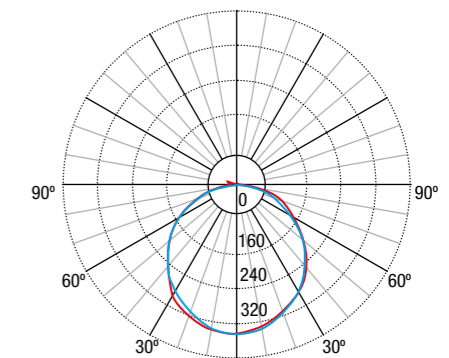

### ACCESORIOS



AGV120  
Rejilla protección  
18,18€



ATE87101  
Conjunto accesorios  
empotrar techo blanco  
5,67€



# CLASSIC



IP42 IK05 LED 4000°K 3h. Lm 110 1200 Ni-Mh 850°

## DIMENSIONES

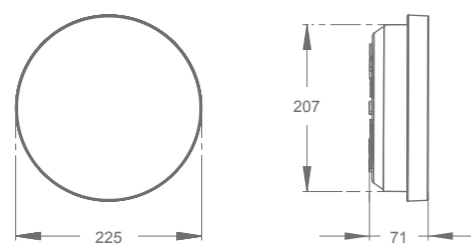

# CLASSIC

ZEMPER

## INTERDISTANCIAS

Posición	Altura			
	2,5	3,0	3,5	4,0
↔	2,52	2,48	2,32	2,04
↔	6,81	7,06	7,15	7,10

Interdistancias calculadas con 110 lm y  $E_{min} = 1 \text{ lx}$

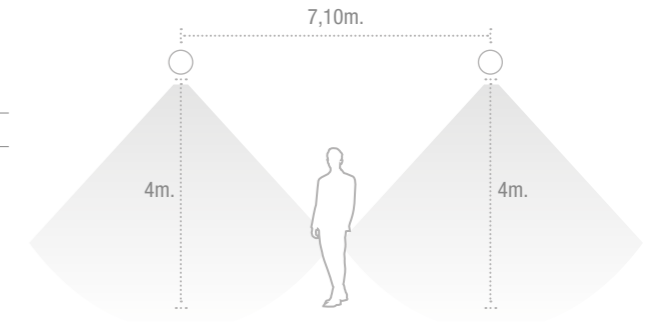

## CURVAS FOTOMÉTRICAS

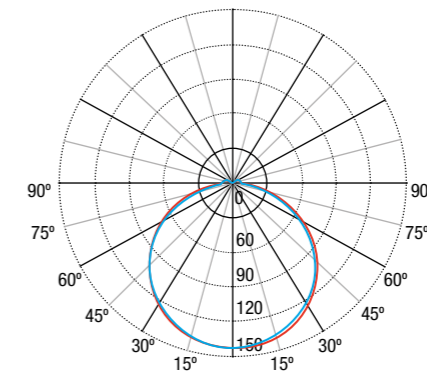

## REFERENCIAS

lm	Tipo*	Aut. (h)	Batería	Estándar	PVR (€)
110	P/NP	3	3,6V / 1,6Ah NiMH	LCS3110ECC3	119,26

\*P/NP: Posibilidad de funcionamiento permanente o no permanente mediante tercera borna de selección.

lm	Tipo	Lamp (W)	Luminaria	PVR (€)
1200	230Vac	LED	LCS312223	94,97

## ACCESORIOS



APE22201  
Conjunto  
accesorios  
enrasar pared  
blanco  
9,24€



ATE22201  
Conjunto  
accesorios  
enrasar techo  
blanco  
7,61€





# EXIT SIGN

ZEMPER

# HARENA

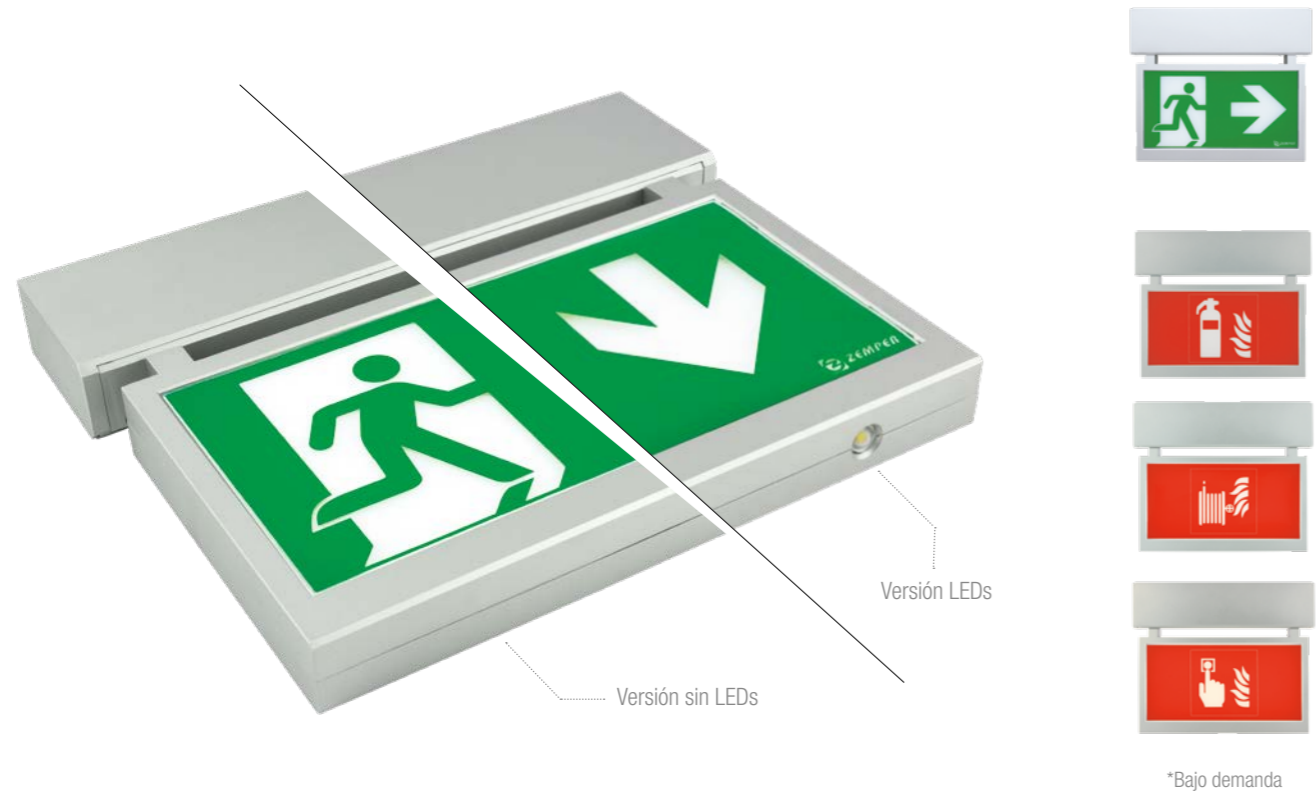

IP42 IK04 Lm 120 LED 4000°K 1h. 26m. LiFePO<sub>4</sub> 850°

## REFERENCIAS

Im	Dist. Visión	Tipo*	Aut. (h)	Batería	Autotest	PVR (€)
-	26m.	P	1	3,2V / 1,0A/h LFP	LHS3070LXP	105,00
120	26m.	P	1	3,2V / 1,5A/h LFP	LHS3120LXP	195,00

\*P: funcionamiento permanente.

Se suministra con un juego completo de pictogramas



## DISTANCIA DE VISIÓN

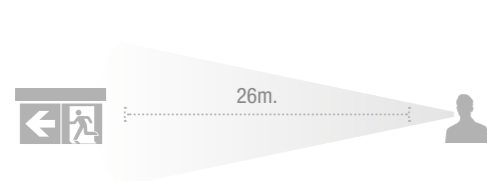

## DIMENSIONES

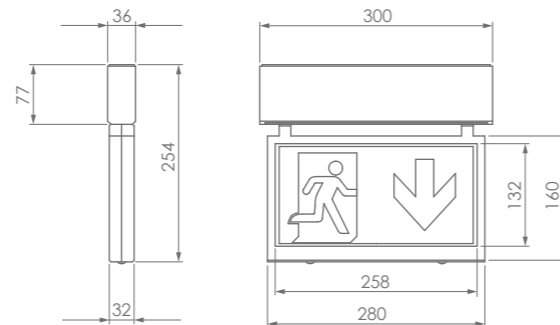

# KONS



IP42 IK04 LED 4000°K 1h. 29m. LiFePO<sub>4</sub> 850°

## REFERENCIAS

Dist. Visión	Tipo*	Aut. (h)	Batería	Autotest	PVR (€)	DALI	PVR (€)
29m.	P	1	3,2V / 1,0A/h LFP	LKS3070LXP	90,00		
29m.	P	1	3,2V / 1,5A/h LFP			LKS9070LAP	175,00

\*P: funcionamiento permanente.

Se suministra con un juego completo de pictogramas



## RAIL



\*Bajo pedido

## DISTANCIA DE VISIÓN

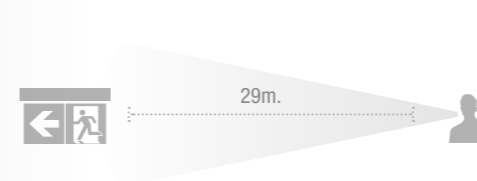

## DIMENSIONES

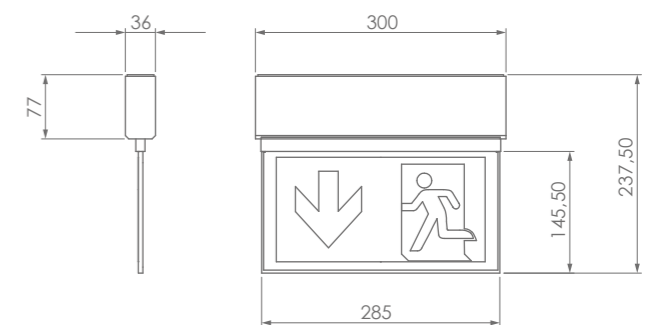



# APLICACIONES ESPECIALES

ZEMPER

# ARIAN

IP65

IK10



IP65 IK10 Lm 95 1000 LED 4000°K 1-2h. Ni-Cd LiFePO<sub>4</sub> -30° 850°

### DIMENSIONES

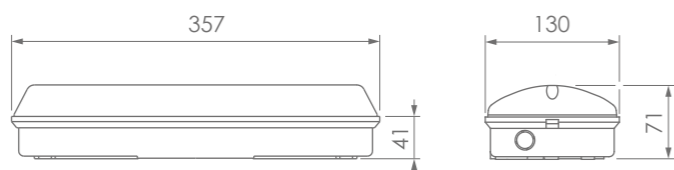

CE

# ARIAN

ZEMPER

### INTERDISTANCIAS

Posición	Altura			
	2,5	3,0	3,5	4,0
	4,70	5,04	5,31	5,54
	11,49	12,43	13,24	13,95
	11,49	12,43	13,24	13,95
	11,49	12,43	13,24	13,95
	4,70	5,04	5,31	5,54

Interdistancias calculadas con 450 lm y E<sub>min</sub> = 1 lx

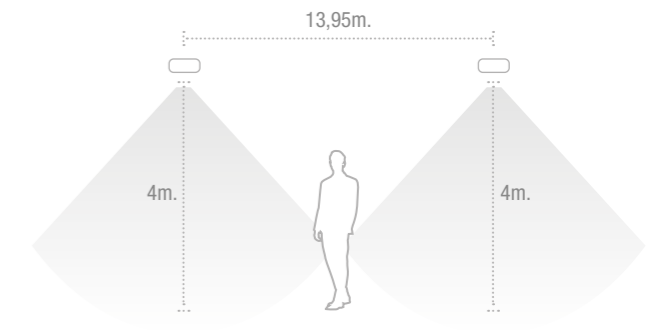

### CURVAS FOTOMÉTRICAS

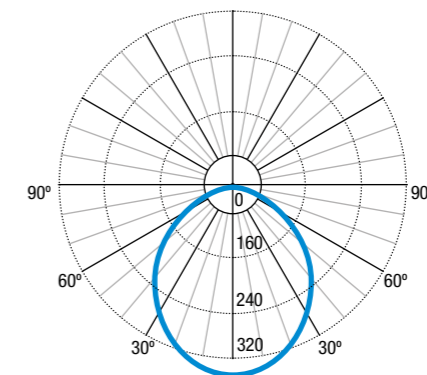

ESPECIAL BAJAS TEMPERATURAS



-30°

REFERENCIAS

Im	Tipo*	Aut. (h)	Batería	Estándar	PVR (€)	Autotest	PVR (€)	Wireless	PVR (€)
95	NP	1	3,6V / 0,3Ah Ni-Cd	LAE9100C	31,02				
150	NP	1	3,6V / 0,8Ah Ni-Cd	LAE9150C	34,12				
225	NP	1	3,6V / 0,8Ah Ni-Cd	LAE9200C	39,79				
315	NP	1	3,6V / 1,6Ah Ni-Cd	LAE9300C	44,44				
450	NP	1	3,6V / 1,6Ah Ni-Cd	LAE9500C	57,68				
800	NP	1	6V / 1,6Ah Ni-Cd	LAE9800C	72,24				
95	P/NP	1	3,6V / 0,3Ah Ni-Cd	LAE9100CP	53,31				
150	P/NP	1	3,6V / 0,8Ah Ni-Cd	LAE9150CP	54,76				
315	P/NP	1	3,6V / 1,6Ah Ni-Cd	LAE9300CP	69,72				
600	P/NP	1	4,8V / 1,6Ah Ni-Cd	LAE9600CP	85,55				
125	P/NP	2	3,6V / 0,8Ah Ni-Cd	LAE9150CP2	61,46				
250	P/NP	2	3,6V / 1,6Ah Ni-Cd	LAE9300CP2	90,88				
100	P/NP	1	3,2V / 0,5Ah LFP			LAE9100LXP	63,61	LAE9100LDPW	104,81
150	P/NP	1	3,2V / 1,0Ah LFP			LAE9150LXP	65,71	LAE9150LDPW	108,17
350	P/NP	1	3,2V / 1,5Ah LFP			LAE9300LXP	78,74	LAE9300LDPW	120,95
450	P/NP	1	3,2V / 1,5Ah LFP			LAE9500LXP	94,04	LAE9500LDPW	137,27
1000	P/NP	1	6,4V / 3,0Ah LFP			LAE9990LXP	124,43		
150	P/NP	2	3,2V / 1,0Ah LFP			LAE9150LXP2	69,19	LAE9150LDP2W	112,55
280	P/NP	2	3,2V / 1,5Ah LFP			LAE9300LXP2	97,19	LAE9300LDP2W	140,63

BAJAS TEMPERATURAS 🌡️\*

Im	Tipo*	Aut. (h)	Batería	Estándar	PVR (€)	Autotest	PVR (€)
315	P/NP	1	3,6V / 1,6Ah Ni-Cd	LAC9300CP**	116,16		
350	P/NP	1	3,2V / 1,5Ah LFP			LAC9300LXP	126,00

\*NP: funciona solo en caso de ausencia de red.  
\*P/NP: Posibilidad de funcionamiento permanente o no permanente mediante tercera borna de selección.  
\*\* Referencia especial para cámaras frigoríficas.



6

ACCESORIOS



ADBA008  
Conjunto difusor y  
banderola ArianE  
28,88€



1



AGA230  
Rejilla protección  
24,30€



1





# NEPTUNO

IP67 IK07 INOX



Especial para ambientes corrosivos



IP67 IK07 Lm 150 950 LED 4000°K 1-3h. LiFePO<sub>4</sub> INOX -30° 850°

## DIMENSIONES

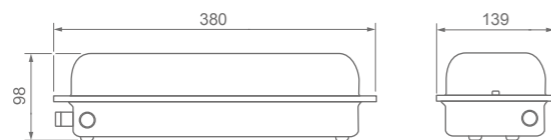

# NEPTUNO

ZEMPER

## INTERDISTANCIAS

Posición	Altura			
	2,5	3,0	3,5	4,0
	5,06	5,46	5,78	6,03
	12,25	13,33	14,27	15,09
	12,25	13,33	14,27	15,09
	12,25	13,33	14,27	15,09
	5,06	5,46	5,78	6,03

Interdistancias calculadas con 580 lm y E<sub>min</sub> = 1 lx

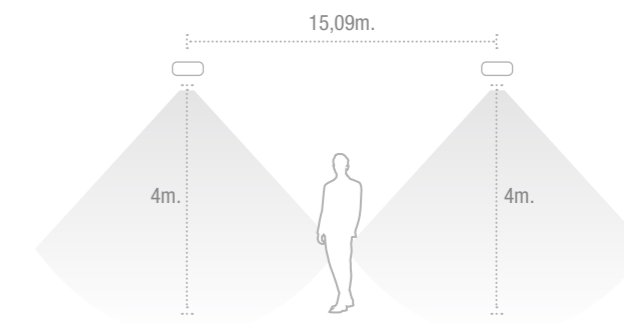

## REFERENCIAS

lm	Tipo*	Aut. (h)	Batería	Autotest	PVR (€)
180	P/NP	1	3,2V / 1,0Ah LFP	LNE9150LXP	110,02
350	P/NP	1	3,2V / 1,5Ah LFP	LNE9300LXP	131,24
580	P/NP	1	6,4V / 1,5Ah LFP	LNE9500LXP	154,94
950	P/NP	1	6,4V / 3,0Ah LFP	LNE9990LXP	177,98
150	P/NP	2	3,2V / 1,0Ah LFP	LNE9150LXP2	122,84
250	P/NP	2	3,2V / 1,5Ah LFP	LNE9300LXP2	156,93
350	P/NP	3	6,4V / 1,5Ah LFP	LNE9400LXP3	163,80

## BAJAS TEMPERATURAS

lm	Tipo*	Aut. (h)	Batería	Autotest	PVR (€)
350	P/NP	1	3,2V / 1,5Ah LFP	LNC9300LXP**	179,02

\*P/NP: Posibilidad de funcionamiento permanente o no permanente mediante tercera boma de selección.

\*\* Referencia especial para cámaras frigoríficas.



## CURVAS FOTOMÉTRICAS

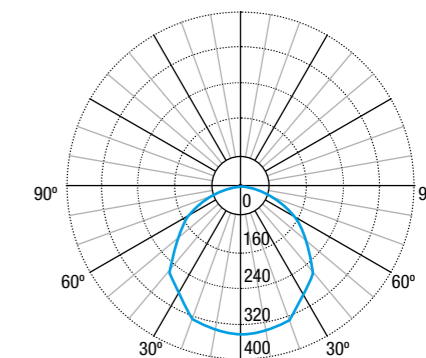

## ACCESORIOS



AGA230  
Rejilla protección  
24,30€







- IP65
- IK07
- 1-3h.
- LED 4000°K
- Lm 1500 / 3300
- LiFePO<sub>4</sub>
- 30°
- 
- 
- 
- 

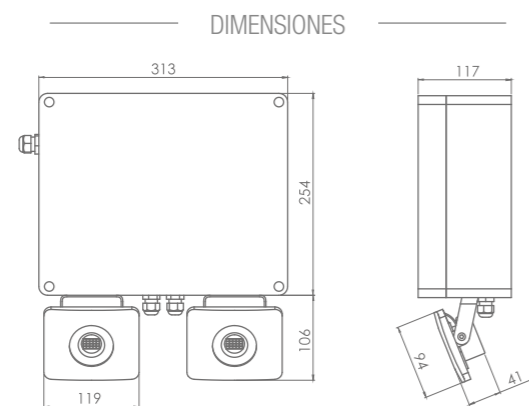

### INTERDISTANCIAS

Posición	Altura			
	6	8	10	12
	25,13	30,19	34,45	38,63
	12,34	14,21	15,46	16,35

Interdistancias calculadas con 3.300 lm y E<sub>min</sub> = 1 lx

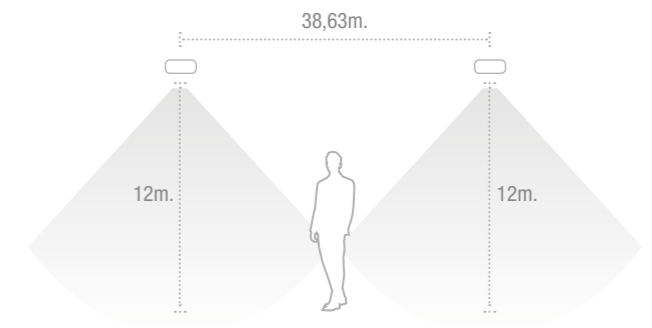

### REFERENCIAS

lm	Tipo*	Aut. (h)	Batería	Estándar	PVR (€)	Autotest	PVR (€)	Wireless	PVR (€)
1500	NP	1	12,8V / 3Ah LFP	PME1500LC	315,66	PME1500LX	368,43	PME1500LDW	449,00
1500	NP	3	2 x 12,8V / 3Ah LFP	PME1500LC3	383,02	PME1500LX3	395,39	PME1500LD3W	477,75
3300	NP	1	2 x 12,8V / 3Ah LFP	PME3000LC	379,61	PME3000LX	442,64	PME3000LDW	528,15

### BAJAS TEMPERATURAS

lm	Tipo*	Aut. (h)	Batería	Autotest	PVR (€)	Wireless	PVR (€)
3300	NP	1	2 x 12,8V / 3Ah LFP	PME3000LXF	505,68	PME3000LDWF	595,39

\*NP: funciona solo en caso de ausencia de red.



### CURVAS FOTOMÉTRICAS

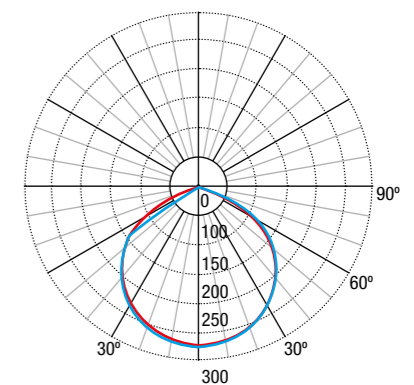



- IP42
- IK04
- 1h.
- LED 4000°K
- Lm 1500 / 3300
- Ni-Cd
- LiFePO<sub>4</sub>
- 
- 
- 
- 

DIMENSIONES

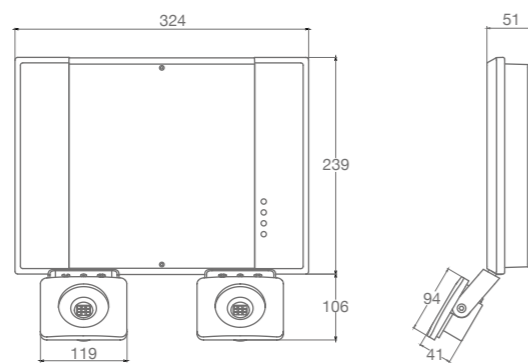

INTERDISTANCIAS

Posición	Altura			
	6	8	10	12
	21,69	25,88	29,07	31,58
	10,00	10,99	11,57	11,78

Interdistancias calculadas con 1.500 lm y E<sub>min</sub> = 1 lx

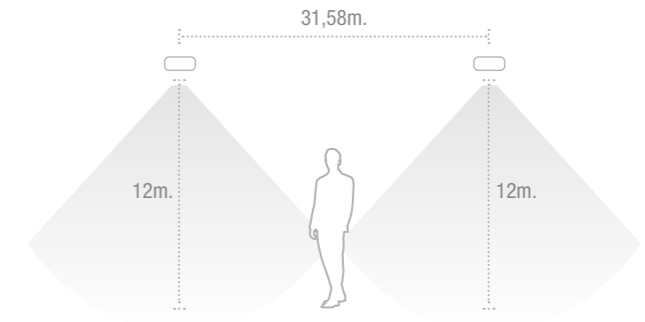

REFERENCIAS

lm	Tipo*	Aut. (h)	Baterías (Uds./Ah)	Estándar	PVR (€)	Autotest	PVR (€)	Wireless	PVR (€)
1500	NP	1	12,8V / 3Ah LFP	PFL1500LC	253,74	PFL1500LX	279,18	PFL1500LDW	342,60
3300	NP	1	2 x 12,8V / 3Ah LFP	PFL3000LC	319,92	PFL3000LX	339,00	PFL3000LDW	375,20

\*NP: funciona solo en caso de ausencia de red.



CURVAS FOTOMÉTRICAS

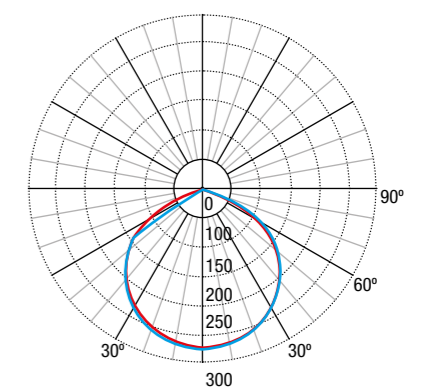



ClassNK



Ex db IIC T6 Gb  
Ex tb IIIC T85°C Db

IP66

IK07



LED  
4000°K

Lm  
350  
11000

Ni-Cd



CASAMBI

Producto disponible para OEM



**ÁREAS DE APLICACIÓN**  
**CATEGORÍAS DE EQUIPOS**  
**NIVEL DE PROTECCIÓN DEL EQUIPO**

Las siguientes tablas muestran las áreas designadas de uso de equipos y componentes según el grupo y la categoría del nivel de protección del equipo.

IEC GRUPO II INDUSTRIA EN SUPERFICIE - GAS				
Zona Gas	Clasificación de zonas peligrosas: IEC EN 60079-10-1	Categoría Equipo	EPL	Protección Motor
0	Zona en la que una atmósfera explosiva, compuesta por una mezcla de aire de sustancias inflamables en forma de gas o vapor, está presente de forma continua, durante largos periodos de tiempo o de forma frecuente.	1G	Ga	Ga
1	Zona en la que una atmósfera explosiva, compuesta por una mezcla de aire de sustancias inflamables en forma de gas o vapor, está presente de forma continua, puede producirse de manera ocasional con el funcionamiento normal.	2G	Gb	2G Ex d 2G Ex e
2	Zona en la que una atmósfera explosiva, compuesta por una mezcla de aire de sustancias inflamables en forma de gas o vapor, está presente de forma continua, no suele producirse con el funcionamiento normal que, en caso de producirse, solo estará presente durante un breve periodo de tiempo.	3G	Gc	3G Ex nA o 2G Ex d/2G Ex e

Fuente: Directiva 1999/92 CE IEC EN 60079-10-1

Consultar IEC EN 60079-10-1, IEC EN 60079-14 a modo de ayuda

IEC GRUPO II INDUSTRIA EN SUPERFICIE - POLVO				
Zona Polvo	Clasificación de zonas peligrosas: IEC EN 60079-10-1	Categoría Equipo	EPL	Protección Motor
20	Zona en la que una atmósfera explosiva, en forma de nube de polvo en el aire, está presente de forma continua, durante largos periodos de tiempo o de forma frecuente.	1D	Da	No se permite ventilación mediante ventilador. Consultar IEC EN 60079-0
21	Zona en la que una atmósfera explosiva, en forma de nube de polvo en el aire, puede producirse de manera ocasional con el funcionamiento normal.	2D	Db	No conductor Polvo Conductor 3D Ex tc IIIB T°C Dc
22	Zona en la que una atmósfera explosiva, en forma de nube de polvo en el aire, no suele producirse con el funcionamiento normal que, en caso de producirse, solo estará presente durante un breve periodo de tiempo.	3D	Dc	Partículas en suspensión inflamables 3D Ex tc IIIB T°C Dc No conductor Polvo Conductor 3D Ex tc IIIC T°C Dc

Fuente: Directiva 1999/92 CE IEC EN 60079-10.2 Consultar IEC EN 60079-0

Consultar IEC EN 60079-10-2, IEC EN 60079-14 a modo de ayuda

**NORMAS MUNDIALES**



**Directiva 94/9/CE sobre los equipos y sistemas de protección**

En 1994 el Consejo Europeo adoptó la Directiva 94/9/CE, para la aproximación de las leyes de en materia de equipos y sistemas de protección para uso en atmósferas explosivas.

Esta directiva se aplica a los equipos y sistemas de protección diseñados para ser utilizados en atmósferas potencialmente explosivas en instalaciones de superficie y a equipos y sistemas de protección diseñados para lugares expuestos a atmósferas explosivas.

También se aplica a los dispositivos de control y regulación y a los sistemas de seguridad diseñados para ser utilizados fuera de las atmósferas explosivas, pero que son requeridos o contribuyen a la seguridad de las operaciones de los equipos y sistemas de protección en lo que a riesgo de explosión se refiere.

Todas las empresas europeas que trabajan en áreas con una atmósfera explosiva deben seguir la Directiva ATEX 2014/34/EU para proteger a los trabajadores de los riesgos de explosión, en vigor desde el 20 de abril de 2016.



**IECEx (esquema internacional)**

El esquema IECEx es un certificado internacional de conformidad para productos usados en un área peligrosa. Este esquema proporciona:

- Una única certificación de conformidad para que los fabricantes cumplir que incluye:
  - Prueba y evaluación de productos a un estándar, incluyendo un informe de prueba completo.
  - Vigilancia permanente de las instalaciones de los fabricantes.
- Un proceso de vía rápida para países donde las regulaciones aún requieren la emisión de certificados o aprobaciones Ex nacionales.

**ClassNK**

**Class NK garantiza la seguridad marítima y protege el medio marino.**

Proporciona clasificación y servicios técnicos a aproximadamente 20% de la flota comercial mundial.





## DATOS GENERALES ILUMINACIÓN EMERGENCIA

- Driver LED con función Autotest conforme a IEC32034
- Baterías Ni-Cd de alta temperatura
- Tiempo de carga hasta alcanzar autonomía nominal : 20 horas
- Sistema de carga electrónico multi-nivel Protección contra descarga profunda
- Puesta en reposo en ausencia de red mediante telemando
- Conexión Apagado/Encendido disponible en versiones Permanente
- Indicación de estado con LED bicolor: Verde:OK - Rojo: Fallo

### Test

- Un test completo de puesta en marcha se lleva a cabo automáticamente después de haber estado conectado a la red durante 5 días.
- Un test de funcionamiento se realiza durante 5 segundos semanalmente
- Un test de autonomía se lleva a cabo anualmente para verificar la capacidad de las baterías.

## GAMA DE ILUMINACIÓN ANTIDEFLAGRANTE SATURNO

### Aprobaciones y Certificaciones

- Zona 1 / Zona 21
- Ex db IIC T6 Gb
- Ex tb IIIC T85°C Db
- Grado protección IK según difusor:
  - Difusor vidrio borosilicato (según tamaño)
    - E1, E2: IK07 / E3: IK09
  - Difusor Policarbonato
    - E1, E2, E3: IK10
- IP66
- Class: I

### Información Técnica

- Driver electrónico: 230-240Vac 50/60Hz
- Factor de protección: 0.95
- Módulos LED con difusor opal:
  - Temperatura de color 4000°K
  - CRI > 80.

### Temperatura de funcionamiento:

- EMERGENCIA E1 policarbonato; E1, E2, E3 vidrio: 0°C a 55°C
- EMERGENCIA E2 policarbonato: 0°C a 45°C
- EMERGENCIA E3 policarbonato: 0°C a 40°C
- ILUMINACIÓN E1 policarbonato; E1, E2, E3 vidrio: -20°C a 55°C
- ILUMINACIÓN E2 policarbonato: -20°C a 45°C
- ILUMINACIÓN E3 policarbonato: -20°C a 40°C

### Normativas

- Conforme a:**
- EN 60079-0
  - EN 60079-1
  - EN 60079-31

- Tipo EC:**
- Directiva: 2014/34/EU

- Certificados:**
- INERIS 20ATEX0004X
  - IECEx INE 20.0003X
  - INERIS n°0080

### Datos generales de envoltentes

- Difusor tubular:**
- Vidrio borosilicato, E1 (7mm espesor)
  - E2/E3 (9mm espesor)
  - Policarbonato, Protección UV, 5mm espesor.

### Materiales tapas laterales y conexiones:

- Inyección de aluminio.
- Pintura amarilla RAL-1003 con poliuretano.
- Ultramarine Blue RAL - 5002 con poliuretano.
- Junta tórica de estanqueidad antideflagrante.
- 2 entradas 3/4" NPT para prensaestopas (no incluidos)
- 1 tapón suministrado
- Conexión eléctrica por conector 5P+T para cable de hasta 2,5 mm<sup>2</sup>.
- Apto para instalación en superficies inflamables.

## DIMENSIONES

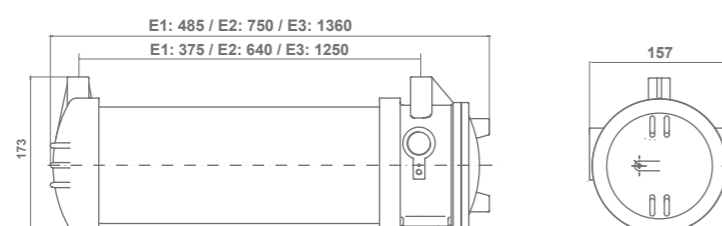

## ILUMINACIÓN

Dimensiones	Envoltente de Policarbonato	Lúmenes	PVR (€)	Envoltente de Vidrio	Lúmenes	PVR (€)	Comunicación
E1	LSIPC1100	1250	514,57	LSIVC1100	1300	582,78	
E1	LSIPC1200	2150	546,57	LSIVC1200	2500	614,83	
E2	LSIPC2200	2500	603,57	LSIVC2200	2650	769,60	
E2	LSIPC2200A	2500	655,00	LSIVC2200A	2650	815,00	DALI
E2	LSIPC2400	4750	655,00	LSIVC2400	5000	826,95	
E3	LSIPC3400	4750	799,86	LSIVC3400	5000	1.047,78	
E3	LSIPC3400A	4750	850,00	LSIVC3400A	5000	1.100,00	DALI
E3	LSIPC3110	11000	949,83	LSIVC3110	11750	1.209,39	
E3	LSIPC3110A	11000	1.050,00	LSIVC3110A	11750	1.440,00	DALI

## EMERGENCIA - Envoltente de Policarbonato

Dimensiones	Tipo*	Envoltente	Lumen/Lumen Emer.	Batería (Ni-Cd)	Autonomía	PVR (€)	Comunicación
E1	NP	LSPC1400X	350	3,6V / 1,6Ah	1h	650,84	
E1	NP	LSPC1400X3	350	3,6V / 4Ah	3h	663,60	
E1	NP	LSPC1700X3	750	6V / 4Ah	3h	696,35	
E1	P / NP	LSPC1700XP	2100 / 750	6V / 1,6Ah	1h	755,83	
E2	NP	LSPC2700X	750	6V / 1,6Ah	1h	748,72	
E2	NP	LSPC2700X3	750	6V / 4Ah	3h	773,79	
E2	P / NP	LSPC2700XP	4750 / 750	6V / 1,6Ah	1h	867,98	
E2	P / NP	LSPC2700XP3	4750 / 750	6V / 4Ah	3h	875,26	
E2	P / NP	LSPC2700AP	4750 / 750	6V / 1,6Ah	1h	970,00	DALI
E2	P / NP	LSPC2700AP3	4750 / 750	6V / 4Ah	3h	1.050,00	DALI
E3	P / NP	LSPC3700AP	4750 / 750	6V / 1,6Ah	1h	1.109,00	DALI
E3	P / NP	LSPC3700AP3	4750 / 750	6V / 4Ah	3h	1.210,00	DALI
E3	P / NP	LSPC3700XP	4750 / 750	6V / 1,6Ah	1h	1.011,72	
E3	P / NP	LSPC3700XP3	4750 / 750	6V / 4Ah	3h	1.037,31	

## EMERGENCIA - Envoltente de Vidrio

Dimensiones	Tipo*	Envoltente	Lumen/Lumen Emer.	Batería (Ni-Cd)	Autonomía	PVR (€)	Comunicación
E1	NP	LSVC1400X	400	3,6V / 1,6Ah	1h	705,18	
E1	NP	LSVC1400X3	400	3,6V / 4Ah	3h	718,35	
E1	NP	LSVC1700X3	800	6V / 4Ah	3h	764,49	
E1	P / NP	LSVC1700XP	2500 / 800	6V / 1,6Ah	1h	806,07	
E2	NP	LSVC2700X	800	6V / 1,6Ah	1h	938,03	
E2	NP	LSVC2700X3	800	6V / 4Ah	3h	955,99	
E2	P / NP	LSVC2700XP	5000 / 800	6V / 1,6Ah	1h	1.035,00	
E2	P / NP	LSVC2700XP3	5000 / 800	6V / 4Ah	3h	1.068,49	
E2	P / NP	LSVC2700AP	5000 / 800	6V / 1,6Ah	1h	1.125,00	DALI
E2	P / NP	LSVC2700AP3	5000 / 800	6V / 4Ah	3h	1.175,00	DALI
E3	P / NP	LSVC3700AP	5000 / 800	6V / 1,6Ah	1h	1.325,00	DALI
E3	P / NP	LSVC3700AP3	5000 / 800	6V / 4Ah	3h	1.370,00	DALI
E3	P / NP	LSVC3700XP	5000 / 800	6V / 1,6Ah	1h	1.235,90	
E3	P / NP	LSVC3700XP3	5000 / 800	6V / 4Ah	3h	1.269,35	

\*NP: funciona solo en caso de ausencia de red.

\*P/NP: Posibilidad de funcionamiento permanente o no permanente mediante tercera boma de selección.



INTERDISTANCIAS

EMERGENCIA - Envoltente de Policarbonato

Posición	Altura				
	3,5	4,0	4,5	5,0	5,5
	6,65	6,90	7,10	7,27	7,41
	16,88	17,64	18,30	18,88	19,38
	15,11	15,94	16,65	17,26	17,80
	13,43	14,27	15,02	15,67	16,25
	5,52	5,80	6,00	6,16	6,29

Interdistancias calculadas con 750 lm y E<sub>min</sub> = 1 lx

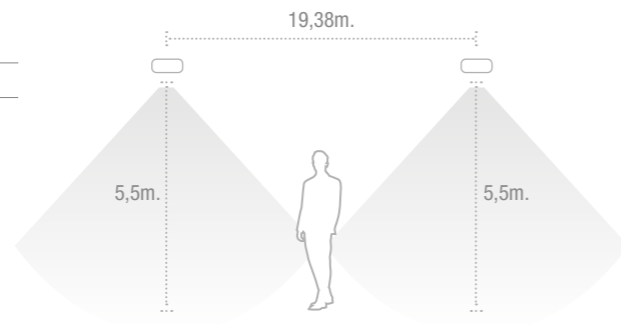

EMERGENCIA - Envoltente de Vidrio

Posición	Altura				
	3,5	4,0	4,5	5,0	5,5
	6,42	6,77	7,04	7,27	7,47
	15,64	16,62	17,48	18,26	18,96
	15,58	16,55	17,42	18,20	18,90
	15,51	16,48	17,35	18,14	18,84
	6,39	6,72	6,99	7,23	7,45

Interdistancias calculadas con 800 lm y E<sub>min</sub> = 1 lx

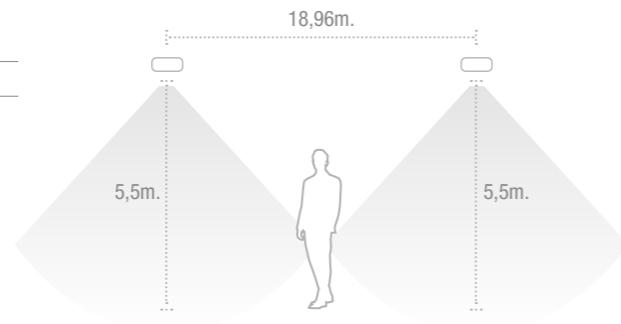

CURVA FOTOMÉTRICA POLICARBONATO

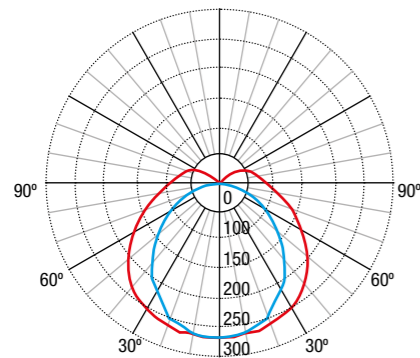

CURVA FOTOMÉTRICA VIDRIO

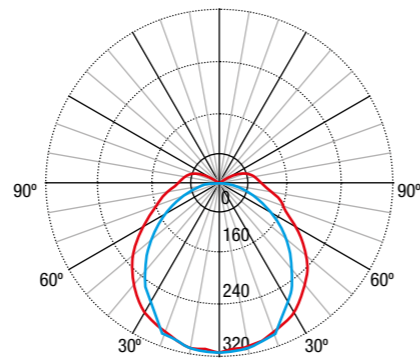

ACCESORIOS



EJEMPLO DE MARCADO CONFORME A LA DIRECTIVA 2014/34/EU, EN Y NORMAS IEC/EN 60079-0 ET SEQ.)

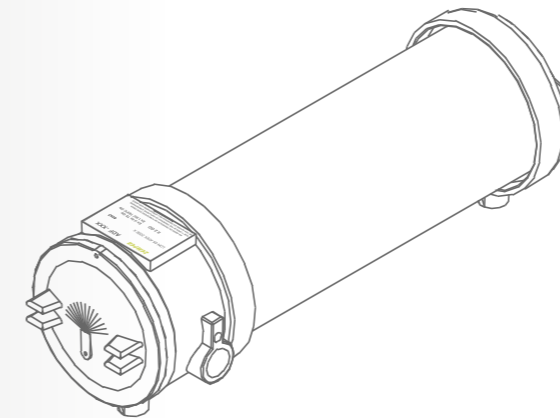

INFORMACIÓN ESPECÍFICA DE MARCADO

Directiva ATEX/Estándar EN

- 1 Marcado CE
- 2 Identificación del organismo acreditado responsable
- 3 Marcado ATEX
- 4 Grupo del equipo:  
I = Minas / II = Otras áreas, industria de superficie  
Categoría del equipo:  
2 = aplicable para Zona 1 o Zona 21 / G = Gas / D = Polvo
- 5 Certificados
- 7 Protección IP / TEMP: Rango de temperatura

6. MARCADO DEL ENVOLVENTE

II 2GD	II	Grupo II. Material eléctrico para montar en industrias de superficie. No apto para minas con presencia de grisú
	2GD	Categoría 2 para G (gases) y D (polvo) Aparatos diseñados para asegurar un nivel de protección alto, destinados a utilizarse en un ambiente en el que sea ocasional la formación de una atmosfera explosiva formada por gases o por polvo. Se admiten en ZONA 1 (Presencia ocasional de atmosfera explosiva de gases) ZONA 2 (Presencia rara de atmosfera explosiva de gases) Se admiten en ZONA 21 (Presencia ocasional de atmosfera explosiva de polvo) ZONA 22 (Presencia rara de atmosfera explosiva de polvo)
Ex db IIC T6 Gb	Ex	El equipo cumple con los estándares eléctricos y normas aplicables EN-60079-0 y EN-60079-1
	d	Protección antideflagrante
	II C	Material eléctrico para montaje en industrias de superficie Grupo C Gases que requieren poca energía para su inflamación. Explosión muy intensa (gas de referencia Hidrógeno/ acetileno)
Ex tb IIIC T85°C Db	T6	Temperatura superficial máxima = 85°C
	Gb	Nivel de protección del equipo (EPL) para zona 1 (y 2) categoría 2G
	Ex	El equipo cumple con los estándares eléctricos y normas aplicables EN-60079-0 y EN-60079-31
	t	Protección mediante envoltente "tb" para zona 21
	III C	Polvo conductor. (Polvo combustible de resistividad eléctrica igual o inferior a 103Ω.m)
Ex tb IIIC T85°C Db	T 85° C	Temperatura superficial máxima = 85°C
	Db	Nivel de protección del equipo (ELP) para zona 21 (y 22)





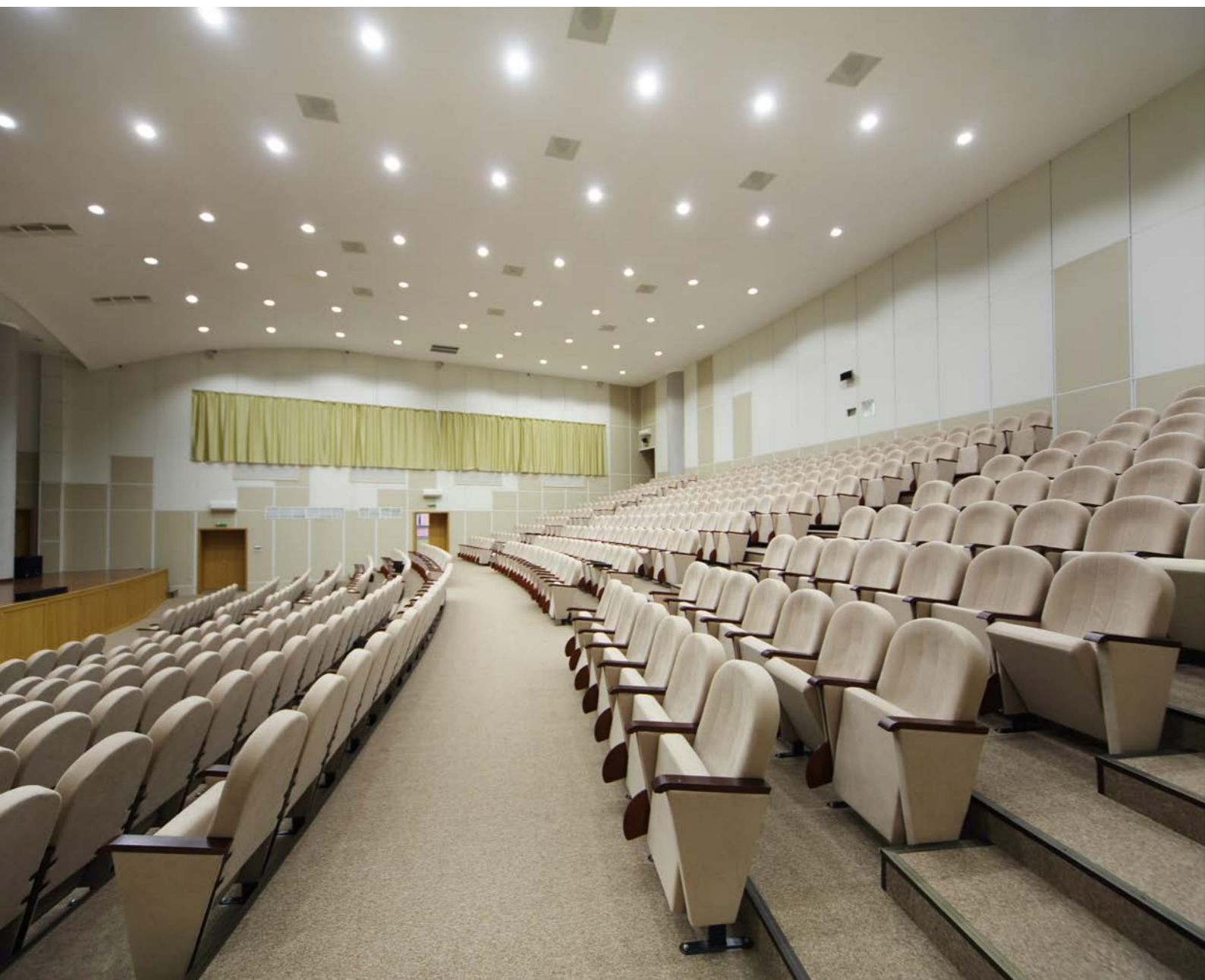

BALIZADOS

ZEMPER

# VULCANO

La forma redonda en balizado



IP42 IK09 3h. LED 4000°K Lm 5 Ni-Cd 850°

## REFERENCIAS

Im	Tipo*	Aut. (h)	Batería	Estándar	PVR (€)	Luminaria	PVR (€)
5	NP	3	2 x 1,2V / 0,3Ah Ni-Cd	LPV5591	21,13		
5	Central	-	-	LPV1031	11,53		
5	Cortesia 230V	-	-			LPV1051	11,67

\*NP: funciona solo en caso de ausencia de red.

Referencias válidas para color blanco. Para solicitar otros colores consultar al departamento comercial. La referencia LPV1051 esta disponible en alimentación 48Vcc y 24Vcc. Consultar referencia con departamento comercial.



## DIMENSIONES

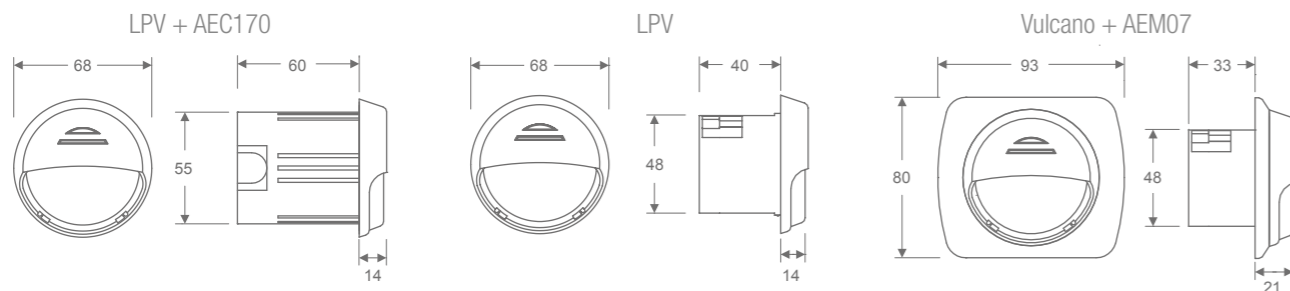

## ACCESORIOS



AEC170  
Caja Empotrar Corta  
0,68€



AEM07(X)  
Marco Embellecedor  
Cuadrado colores  
5,41€



# VIGIA

Luminaria de balizado de mayor tamaño



IP22 IK05 3h. LED 4000°K Lm 5 Ni-Cd 850°

## REFERENCIAS

Im	Tipo*	Aut. (h)	Batería	Estándar	PVR	Luminaria	PVR (€)
5	NP	3	2 x 1,2V / 0,3Ah Ni-Cd	LVA0011	22,11		
5	Central	-	-	LPC1021	9,69		
5	Cortesia 230V	-	-			LPC1053	10,02

\*NP: funciona solo en caso de ausencia de red.

Referencias válidas para color blanco. Para solicitar otros colores consultar al departamento comercial. La referencia LPC1053 esta disponible en alimentación 48Vcc y 24Vcc. Consultar referencia con departamento comercial.



## DIMENSIONES

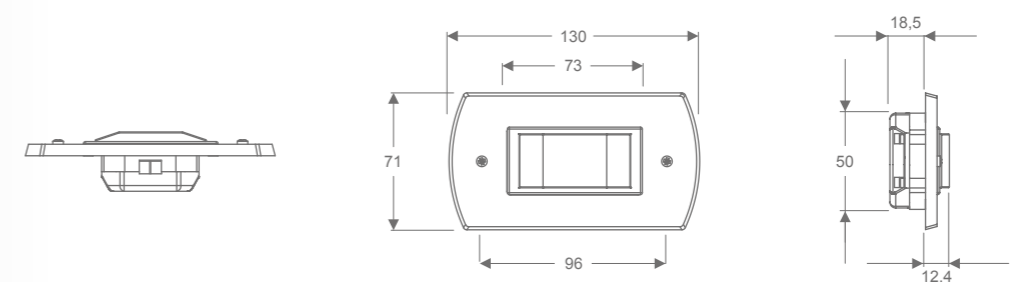

## ACCESORIOS



AEP0011  
Caja Empotrar  
0,68€



# ORION

Estéticamente diferente



IP65 IK05 3h. LED 4000°K Lm 5 Ni-Cd 850°

## REFERENCIAS

lm	Tipo*	IP	Aut. (h)	Batería	Estándar	PVR (€)	Luminaria	PVR (€)
5	NP	IP65	3	2 x 1,2V / 0,3Ah Ni-Cd	LPO3531	23,77		
5	Central	IP65	-	-	LPO4531	18,73		
5	Cortesia 230V	IP65	-	-			LPO4551	17,10

\*NP: funciona solo en caso de ausencia de red.

Referencias válidas para color blanco. Para solicitar otros colores consultar al departamento comercial.  
La referencia LPO4551 esta disponible en alimentacion 48Vcc y 24Vcc. Consultar referencia con departamento comercial.



## DIMENSIONES

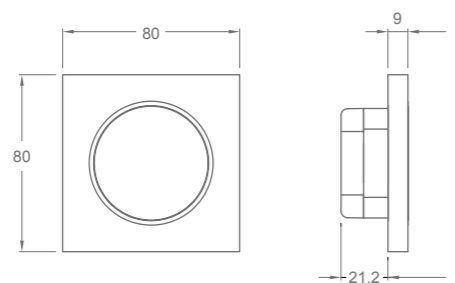

# MINIMINOR

Minimalismo en balizados



IP67 IK09 LED 4000°K INOX 850°

## DIMENSIONES

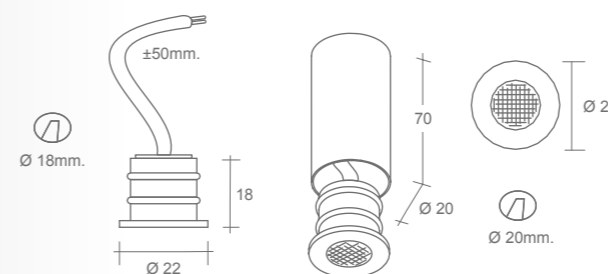

## REFERENCIAS

Lamp. (W)	Tipo	Luminaria	PVR (€)
Led 24Vdc	Central	LMNASI200030I	45,68

Consumo máximo 0,4W



# TRAZE

Minimalismo en balizados



IP65 IK09 LED 4000°K INOX 850°

## DIMENSIONES

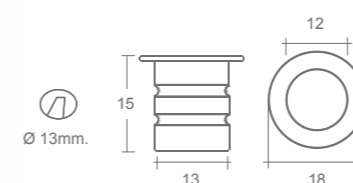

## REFERENCIAS

Lamp. (W)	Tipo	Luminaria	PVR (€)
Led 12Vdc	Central	LTRASI100010I	18,01

Consumo máximo 0,3W



# CENTRAL DE ALIMENTACIÓN LPE

Central de alimentación para balizados



IP42 IK05 1h. Ni-Cd

## REFERENCIAS

Salida	Tipo*	Aut. (h)	Baterías	Ref.	PVR (€)
24Vdc 30W	P	1	2 x 12V / 1,6Ah Ni-Cd	LPE080	332,16
12Vdc 20W	P	1	2 x 12V / 1,6Ah Ni-Cd	LPE150	274,06
12Vdc 60W	P	1	2 x 12V / 4,0Ah Ni-Cd	LPE160	326,11

\*P: funcionamiento permanente.



## DIMENSIONES

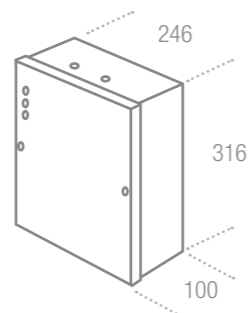

# MÓDULO DE ALIMENTACIÓN LPD

Modulo de alimentación para balizados



IP20 1h. Ni-Cd

Salida	Tipo*	Aut. (h)	Baterías	Ref.	PVR (€)
LPV-LPC-LPO	P	1	4,8V / 1,6Ah Ni-Cd	LPD20	203,35
LPV-LPC-LPO	P	1	4,8V / 1,6Ah Ni-Cd	LPD50	267,97

\*P: funcionamiento permanente.

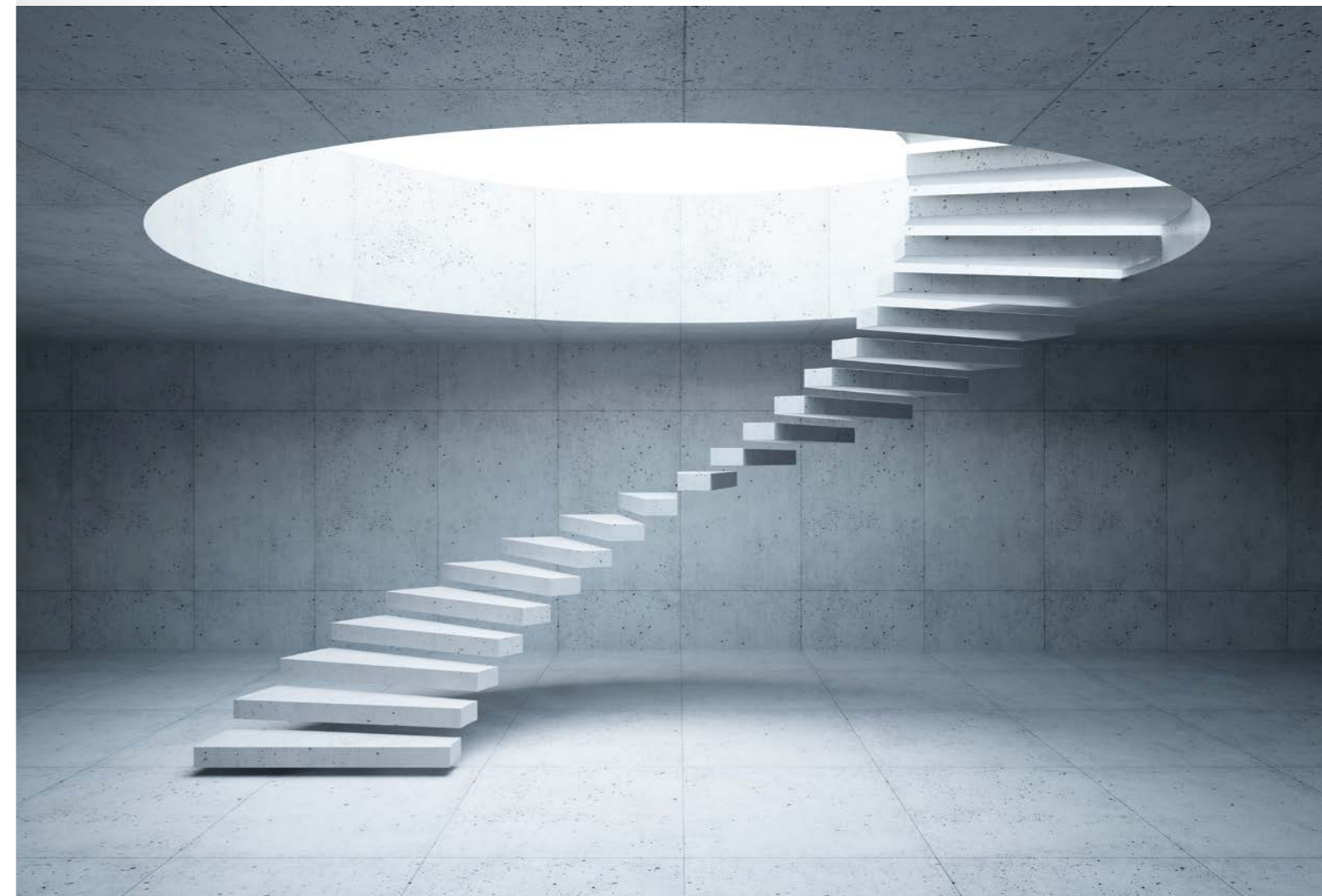

# LÁMPARA BAPI LPORT02

LPORT02



## Características

- Fuente luminosa:  
10 LED x 0,5W para la lámpara principal (emergencia)  
1 LED x 1 W para la linterna
- Flujo luminoso:  
Lámpara principal 500 lm  
Linterna 100 lm
- Difusor: Policarbonato
- Temperatura de color: 6500°K
- Temperatura de funcionamiento: -10°C a +40°C
- Batería: 3,7V – 4400 mAh Li-ion
- Alimentación:  
Cargador con toma USB  
USB AC/DC Entrada 100v-240V, 50-60 Hz. Salida 5VDC 1000 mA
- Tiempo de carga: 5 horas
- Autonomía:  
3 horas para la lámpara principal  
Hasta 15 horas para linterna
- Funcionamiento: Normal y emergencia



Suministrado con Cargador AC/DC

IP54 IK07 LED 6500°K Lm 500+100 3-15h. 3,7V 4400mA Li-ion Alta Eficiencia 4-5h. 5VDC

Descripción	Batería	Uds. Caja	Referencia	PVR
Bloque Autónomo Portátil para Intervención	3,7V – 4400 mAh Li-ion	1	LPORT02	52,50



Lámpara



Linterna



Gancho para colgar



Clip Cinturón



Soporte para superficie plana



Imán para fijación en superficie metálica



# MARCOS UNIVERSALES

Para que todo encaje

Alta compatibilidad con medidas del mercado



Material resistente



Adaptable a techo y pared



Fácil montaje

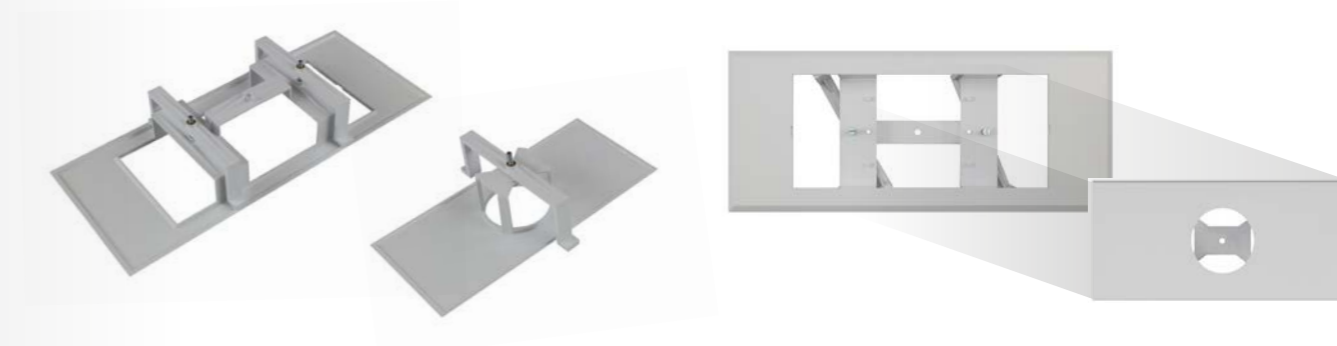

## MARCO UNIVERSAL XENA/DIANA para huecos de 8W

Marco compatible para modelos de las series DIANA y XENA.



Para medida máx. recomendada 365x132 mm

## MARCO UNIVERSAL SPAZIO para huecos de 6W

Marco compatible para cualquier modelo de nuestra serie SPAZIO.

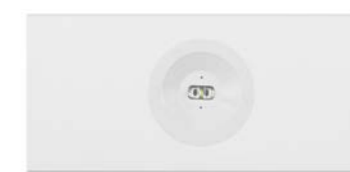

Para medida máx. recomendada 254x90 mm

## MARCO UNIVERSAL XENA/DIANA + LUMINARIA SPAZIO para huecos de 8W+SPAZIO

Con esta opción puede pasar de una luminaria de 8W Fluor o LED a una luminaria de la serie Spazio.



Para medida máx. recomendada 365x132 mm

Descripción	Referencia	PVR (€)
MARCO UNIVERSAL XENA/DIANA	AMU8001	8,74
MARCO UNIVERSAL SPAZIO R/Q	AMU8002	6,83





## TELEMANDO ESTÁNDAR

ZEMPER

TMS300

Descripción	Referencia	PVR (€)
Telemando Estandar ZC y ZX 300 Luminarias	TMS300	69,19



1



## TELEMANDO REPETIDOR

ZEMPER

TMR300D+

Descripción	Referencia	PVR (€)
Telemando repetidor zona ZD+ 250 Lm. RS485	TMR300D+	378,95



1



## MODULOS DE ALIMENTACIÓN

ZEMPER

KLM1250T

Descripción	Referencia	PVR (€)
KLM Modulos Alimentación	KLM1250T	108,12

Lamp. (W)	Tipo*	Aut. (h)	Batería
Led<35W	NP	1	12V / 4Ah Ni-Cd

\*NP: funciona solo en caso de ausencia de red.



1

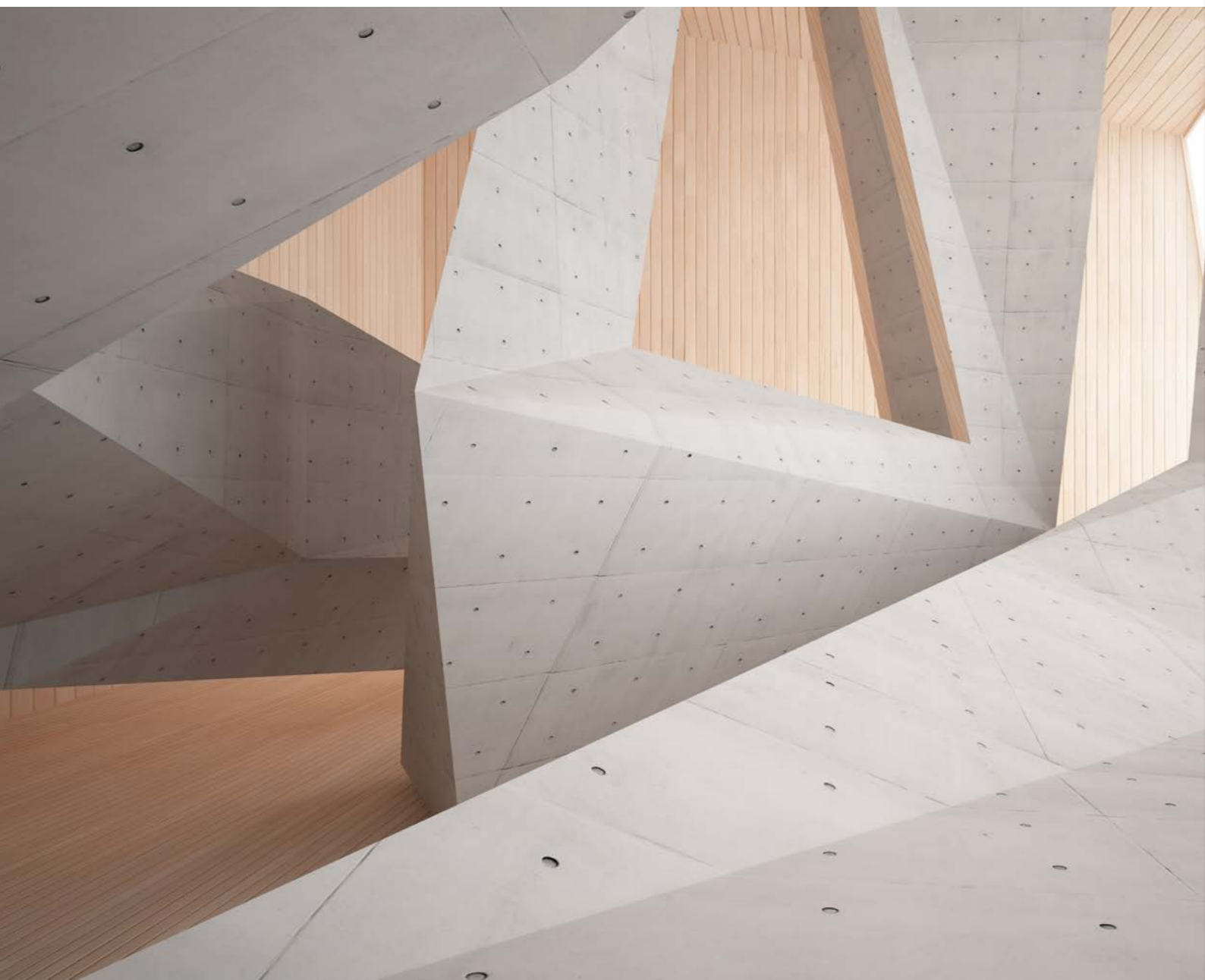

# SISTEMAS Y TECNOLOGÍA

ZEMPER



Todo el control de la iluminación de emergencia en tus manos

**ZEMPER**

USB



LiFePO<sub>4</sub>



Dispositivos



Webserver



Luminarias

# CENTRAL GESTIÓN ZD

CWS8125W



Control inteligente  
de hasta 1040 luminarias por Central

## Características Técnicas

- Pantalla táctil estilo tablet.
- Conectividad por Ethernet, Wifi o Bluetooth
- Posibilidad de conectar 8 zonas (cableadas e inalámbricas). Hasta 1040 luminarias por central.
- Arquitectura Cliente-Servidor (Webserver)
- Funcionamiento autónomo (No ZDPro).
- Concentrador interno incluido. RF868 Mhz, Narrow Band 6 canales. 256 Kbps.
- Real Time Clock (RTC) incluido.
- Posibilidad de cargar planos de instalación.
- Múltiple configuración de programación de test.
- Múltiples modos de operación (luminarias, zonas, instalación).

## Características Eléctricas

- Alimentación: 9 Vdc, 2A
- Pantalla: 7 pulgadas / táctil
- Resolución: 800 x 600
- Consumo estándar: 2,7W (pantalla suspendida)
- Consumo máximo: 8,5W (pantalla encendida)
- Batería: 6,4V-1,5Ah (LiFePO4)
- Autonomía: 3h (descarga con pantalla suspendida)
- 1h (descarga con pantalla encendida)
- 3h (carga)

- Diseño multi plataforma. Visualización multi-interface (tablets, smartphones, laptops, PC)
- Control remoto sin ningún módulo extra (Ethernet).
- Actualizaciones automáticas (Planos, Base Datos, Firmware, etc.) a través de conexión ethernet o USB.
- Registro de eventos y resultados de test exportables (Excel).
- 3 niveles de usuario.
- Envío por correo electrónico de lista de fallos totalmente configurable.
- Posibilidad de trabajar con múltiples idiomas.
- Opciones de configuración avanzadas (fecha mantenimiento, configuración de las entradas y salidas digitales, configuración del concentrador, etc.)

- Interfaces: RJ45 puerto ethernet
- 2 x RJ45 (8 Zonas)
- 4 x USB
- 4 Entradas digitales
- 4 Salidas digitales
- 2 Reset
- 1 Interruptor 2 posiciones (on/off)
- Temperatura trabajo: 0°- 40°C
- IP 20
- Clase: II
- Dimensiones (mm): 230 x 185 x 35
- Peso: 1045 g
- Montaje: Tornillos de fijación (DIN opcional)



CE

# CENTRAL GESTIÓN ZD

CWS8125W

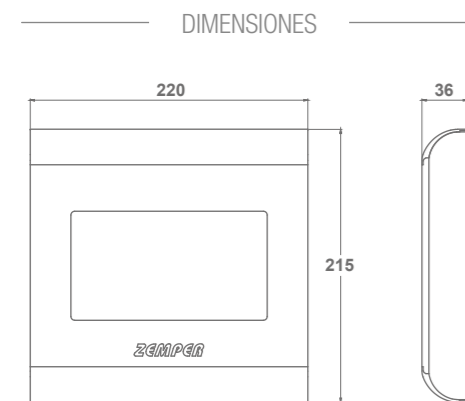

Descripción	Batería	Referencia	PVR (€)
Central Gestión PC ZD+/ZDW 4 Zonas Max. 250 Und.	6,4V / 1,5Ah LFP	CWS4125W	750,00
Central Gestión PC ZD+/ZDW 8 Zonas (130x8)	6,4V / 1,5Ah LFP	CWS8125W	1.400,63

Incluye un concentrador interno



1

# ACCESORIOS WIRELESS

ZEMPER



## CONCENTRADOR INALÁMBRICO

CTE250M

Descripción	Batería	Referencia	PVR (€)
Concentrador Inalámbrico ZDW 130 Luminarias	6V / 1,6Ah Ni-Cd	CTE250M	124,76



1



## CAJA DE CONEXIONES

CCWS001

Descripción	Referencia	PVR (€)
Caja de Conexión para CWS8125W / CWS4125W	CCWS001	246,40



1



## MANDO PROGRAMADOR

PZD250

Descripción	Referencia	PVR (€)
Mando Programador Sistema ZD+	PZD250	532,50



1



# Sistema de Control ZDW

**ZEMPER**

Sistema de gestión centralizado y remoto para seguimiento y mantenimiento en instalaciones de iluminación de emergencia



Gestión centralizada de la monitorización del sistema de instalación a través del servidor web.



Diferentes instalaciones monitoreadas con un solo software y visualizado a la vez.



ZD PRO WEB asume todo el control y genera un libro de registro electrónico para todos los sistemas conectados.



Programación remota de múltiples edificios en todo el mundo y asistencia de mantenimiento.

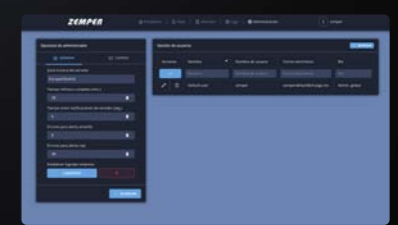



# Sistema de Control ZDW



Siempre conectados para iluminar tu camino

## MEJORAS



- No precisa concentrador en pequeñas instalaciones: La nueva Central tiene un concentrador interno
- Puede gestionar 300 luminarias con una frecuencia (250 para CWS4125W).
- La instalación se puede realizar con una sola frecuencia, con lo cual, aparecen menos problemas logísticos
- Si es necesario, la modificación de la frecuencia se puede realizar después de la instalación sin tener que desinstalar ninguna luminaria
- Manera fácil de agregar, quitar y reinstalar luminarias
- Protocolo de comunicación mejor y más robusto: mejor malla
- Preparado para el análisis BIG DATA ERA

## BENEFICIOS



- **Sistema inteligente:** más información y totalmente controlado en tiempo real
- **Configurabilidad:** más opciones de configuración de usuario para cumplir las necesidades de los clientes
- **Tecnología:** Nuevos desarrollos técnicos para brindar mejores servicios (IOT) y una integración e interoperabilidad del sistema con otros más
- **Extensiones:** fácil de escalar en cualquier instalación, de la más pequeña a la más grande
- **Potencia:** mejor Central para el control de lo que está sucediendo en cualquier momento y en cualquier lugar (acceso remoto)
- **Batería de respaldo:** Más tiempo y eficiencia cuidando el medio ambiente



## INFORMACIÓN TÉCNICA

- Las luminarias con sistema de comunicación inalámbrica (ZDW) no muestran ninguna diferencia en su funcionamiento como emergencia, en comparación con la existente en ZD+
- Las luminarias ZDW ya vienen preconfiguradas con un número de serie, no es necesario direccionarlas. (Fx-000000)
- El sistema ZDW tiene 6 canales de frecuencia (Fx). (F1, F2, F3, F4, F5, F6)
  - La luminaria tiene un canal de frecuencia por defecto y se puede programar después de la instalación.
  - F3 Frecuencia reservada para pruebas de fabricantes. Se puede utilizar si es necesario.
- Un concentrador de señales puede comunicarse con hasta 130 luminarias. Frecuencia de canal (Fx)
  - Distancia entre luminarias - luminarias <30 m. máx.
  - Distancia entre concentrador - luminarias (cercanas): <10 m. máx.
  - Distancia máxima cable BUS Central - Concentrador: <1200 m. máx.
- El concentrador de señal CTE250M se une al panel de control con un cable de 2 hilos, trenzado y apantallado, con una sección mínima de 0,5 (siempre respetando la polaridad de los cables)



**ZEMPER**



# CENTRAL DALI

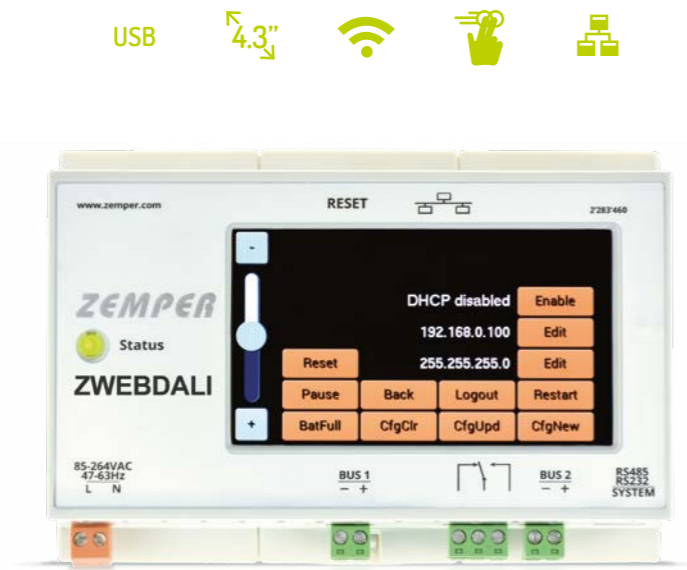

## Características

- Central con pantalla táctil de 4,3"
- Interfaz Ethernet y servidor web integrado
- Posibilidad de conectar 128 luminarias DALI
- Posibilidad de ampliar utilizando unidades ZWEBDALI esclavas conectadas a la misma red.
- Monitorización de la instalación a través de navegador web
  - Listado de dispositivos
  - Información de la Central
  - Listado de fallos
- Registro de pruebas (autonomía, funcional) y configuración de las pruebas
- Configuración de la instalación
  - Modificación de parámetros
  - Configurador de grupos
- Configuración general (red, configuración de correo, agregar/eliminar luminarias de emergencia, etc.)
- Diferentes niveles de acceso a través de contraseña
- Visualización de informes
- Exportar y guardar informes

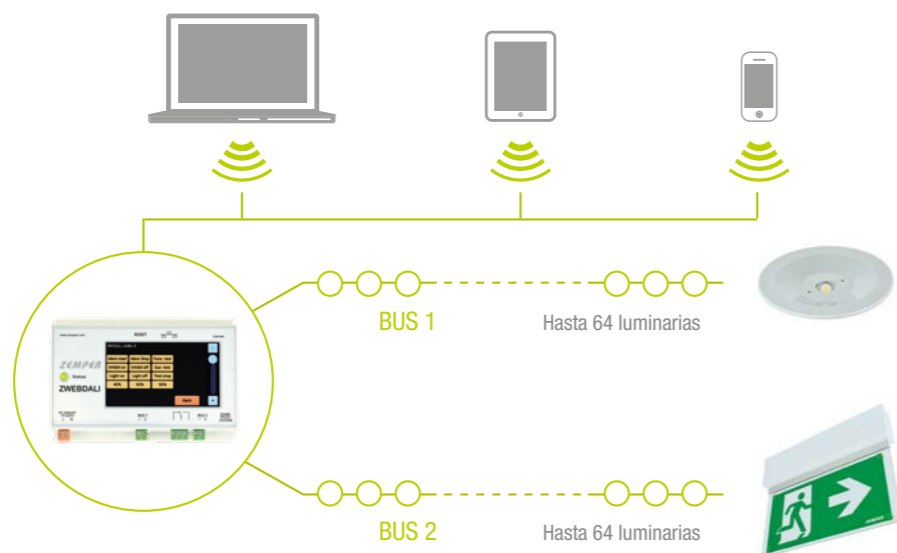

## UNIDADES ESCLAVAS

Hasta 16K luminarias

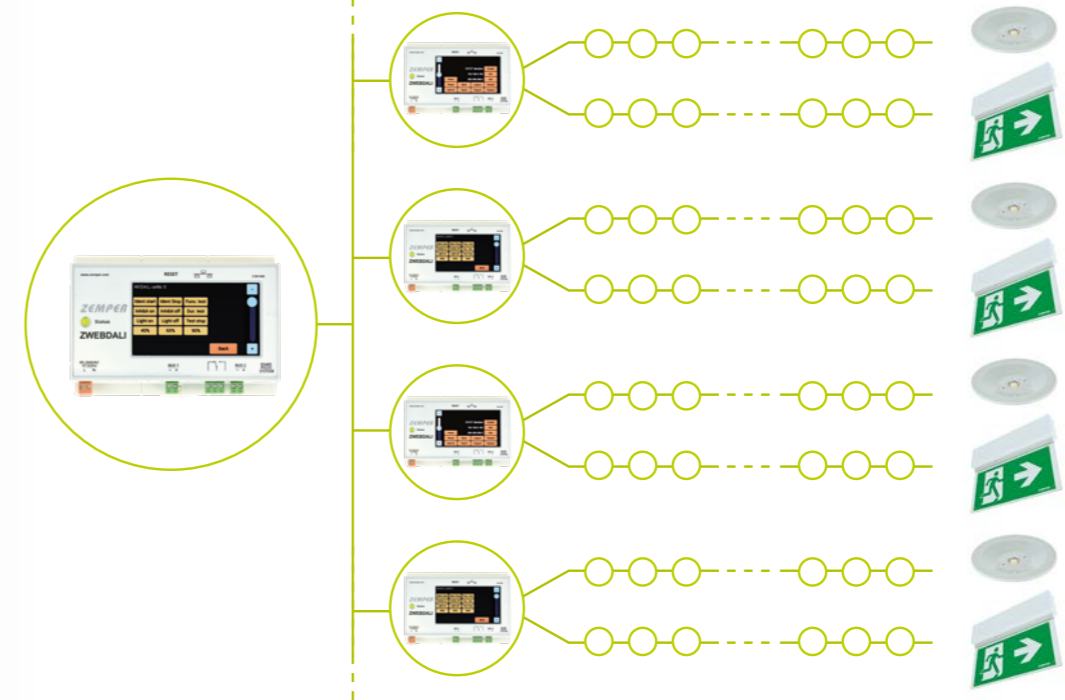

## Características clave

- ZWEBDALI es una unidad de supervisión que funciona como servidor web conectado a cualquier RED a través de TCP-IP.
- La forma más sencilla de montar una instalación inicial o actualizarla también considerando que la unidad ZWEBDALI detectará automáticamente las unidades conectadas en la instalación.
- Proporciona toda la información de las luminarias, como la fecha de instalación, número de serie, informes de prueba, estado de la batería, información general de las luminarias (estado, modo, funciones), etc.
- Posibilidad de deshabilitar la opción de supervisión, configuración de dirección de bus, configuración de grupos y modificación de fecha de la prueba.
- Listado de fallos para enviar por correo electrónico e informes específicos (estado, identificación, prueba de autonomía).
- Toda la información de las luminarias, registros de prueba y listado de fallos con todo detalle
- Puede registrar y exportar hasta 1000 fallos.
- Ampliable a 127 unidades en modo esclavo- hasta 16K luminarias

Descripción	Referencia	PVR (€)
Central de Información para DALI 2 zonas (2x64 und)	ZWEBDALI	950,00



## DIMENSIONES

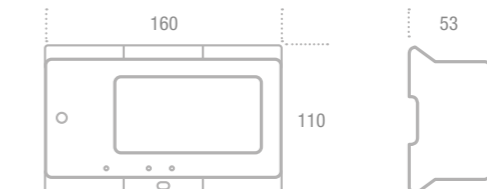





## DESTACADOS DALI



### INSTALACIONES SIMPLIFICADAS

Las líneas eléctricas y de control se pueden instalar juntas en el mismo cable. La topología DALI es libre. Su cableado puede ser en serie, estrella o mixto.



### FLEXIBILIDAD

Asignación de grupos luminarias según necesidades. Totalmente independiente del cableado.



### SIN POLARIDAD

No hay que preocuparse por la polaridad (+/-) de la línea de control DALI.



### INFORMACIÓN DE ESTADO

Los informes de estado se pueden transferir directamente a un sistema de más alto nivel.



### INTELIGENCIA

DALI utiliza un sistema de inteligencia distribuida. Los controladores se comunican con los dispositivos inteligentes. Cada controlador funciona como "maestro". Los dispositivos reaccionan solo como "esclavos" a petición del "maestro". Ciertos parámetros se almacenan directamente en la unidad DALI (por ejemplo, resultados de pruebas, dirección de grupo).

## PRESTACIONES TÉCNICAS DALI

- Nº MAX. de grupos por bus= 16
- VELOCIDAD DE TRANSFERENCIA DE DATOS= 1200
- VOLTAJE DALI= 9.5V - 22V, típicamente= 16V
- LONGITUD MÁXIMA DEL CABLE= Aprox. 300 metros para una sección transversal 1,5 mm<sup>2</sup>
- CORRIENTE DALI= Máx. 250 mA (dependiendo de la fuente de alimentación DALI instalada)

## PRUEBAS E INFORMES DALI

- Estado de la batería
- Estado de carga
- Fecha de instalación
- Estado de la luminaria
- Test funcional y de Autonomía
- Estado de emergencia
- Información de cambio de batería

# LUMINARIAS ZEMPER DALI

## SPAZIO Q/R

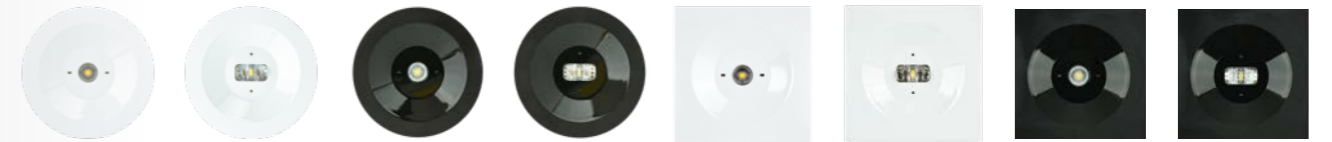

## DIANA FLAT



## XENA FLAT



## KONS



## SATURNO



# SOPORTE PARA TUS PROYECTOS

ZEMPER

## Archivos BIM

El modelado de información de construcción (**BIM, Building Information Modeling**), también llamado modelado de información para la edificación, es el proceso de generación y gestión de datos de un edificio durante su ciclo de vida utilizando software dinámico de modelado de edificios en tres dimensiones y en tiempo real, para disminuir la pérdida de tiempo y recursos en el diseño y la construcción.

Este proceso produce el modelo de información del edificio (también abreviado BIM), que abarca la geometría del edificio, las relaciones espaciales, la información geográfica, así como las cantidades y las propiedades de sus componentes.

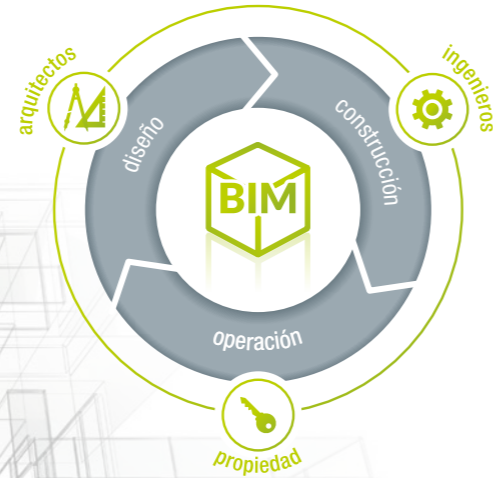

Descarga en nuestra web los archivos BIM o LDT para tus proyectos.

## Archivos LDT

Es el estándar oficial para el intercambio de fotometría en Europa. Estos archivos almacenan las intensidades luminosas relativas expresadas en cd/klm. El flujo total de la lámpara corresponde a una medición efectuada entorno a la lámpara desnuda, independiente de la luminaria en cuestión. De esta manera se puede obtener la eficiencia de la luminaria mediante la comparación del flujo total de la lámpara desnuda versus el flujo obtenido de la luminaria.

Los documentos LDT contienen líneas que especifican la temperatura de color correlacionada (CCT) y el índice de rendimiento cromático (CRI).

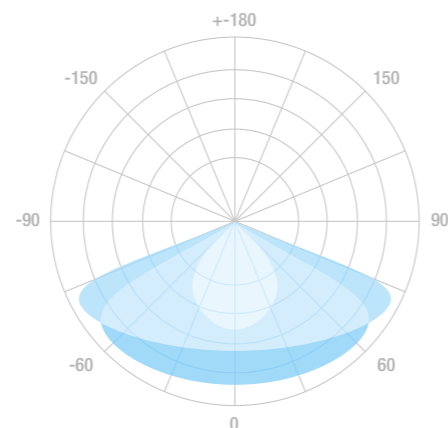

# PICTOGRAMAS

Una nueva forma de entender la iluminación de emergencia



16



17



18



19



APT316

Descripción	Dimensiones	Referencia	PVR (€)
Pictogramas Señalización	297x105 mm.	APA8(XX)	3,15
Pictogramas Universal Triple	98x98 mm.	APT316	5,04
Pictogramas Señalización	240x92 mm.	APV6(XX)	1,68

Para la elección del pictograma, sustituir XX por los códigos del pictograma deseado



# CONDICIONES DE VENTA

- Pedidos** | Cualquier pedido implica la aceptación de nuestras condiciones generales de venta, sean cual sean las cláusulas que figuran en los documentos del cliente. Los pedidos deben ser confirmados por escrito. La mercancía se suministrará en embalajes completos.
- Precio** | Los precios de venta serán los de la tarifa vigente en el momento de la entrega salvo condiciones especiales pactadas con anterioridad. Los precios podrán ser revisados en cualquier momento en función de la variación del coste de sus elementos constitutivos.
- Portes** | Los portes serán pagados para cualquier pedido superior a un neto de factura, antes de impuestos, de 360 euros, (600 euros para Canarias).  
Para pedidos inferiores al citado importe, la mercancía será enviada a portes debidos.  
La mercancía enviada a portes pagados se efectuará por el medio elegido por Electrozemper S.A. Cualquier otro medio indicado por el cliente será a cargo de éste.  
La mercancía viaja a cuenta y riesgo del cliente, fuera cual fuera la forma de envío. En ningún caso se podrá exigir a Electrozemper S.A. responsabilidad alguna por daños en el material por culpa del transporte.
- Plazos** | Los plazos de entrega previamente pactados se respetarán salvo causas de fuerza mayor, en cuyo caso se notificará al cliente la demora con anticipación. En el caso de no haberse pactado ningún plazo de entrega los pedidos se servirán rigurosamente por el orden de llegada.  
Los retrasos de entrega no serán, en ningún caso, motivo de rechazo de las mercancías ni objeto de penalización.
- Facturación y condiciones de pago** | El importe mínimo de facturación será de 360 euros. Para pedidos inferiores a esta cantidad los precios se verán incrementados en un 10% sobre el precio habitual de compra.  
Los pagos se efectuarán de acuerdo con la ley 15/2010 del 05 - 07
- I.V.A.** | Se aplicará el vigente en cada momento.
- Propiedad** | Todo material suministrado y facturado por Electrozemper, S.A. es de su propiedad hasta que haya sido pagado el importe total.
- Garantía** | Todos los productos de este catálogo cuentan con una garantía de 2 años a partir del momento de la entrega, condicionada a un correcto almacenamiento, instalación y funcionamiento conforme a la normativa vigente. Esta garantía será de 3 años a partir del 1 de Enero de 2022.  
No están incluidos en la citada garantía las lámparas y tubos, por considerarse elementos perecederos. Dicha garantía se verá perjudicada por la manipulación de los productos afectados por personal ajeno a Electrozemper S.A., a no ser que ésta lo haya autorizado expresamente por escrito.  
La garantía se limita estrictamente a la sustitución o reparación del material reconocido defectuoso y devuelto a nuestra sede social, no dando en ningún caso lugar a reclamaciones por daños o perjuicios ocasionados por los defectos encontrados y/o cualquier tipo de gastos o indemnizaciones.  
Los gastos de transporte correrán por cuenta del cliente.  
La garantía excluye las averías generadas por una instalación incorrecta, manipulación inadecuada, negligencia o causas externas.
- Devoluciones** | No se aceptarán devoluciones sin la conformidad por escrito de Electrozemper S. A. y siempre indicando la factura de procedencia. Serán abonadas cumpliendo estos requisitos:
  - Envío a portes pagados
  - Embalajes originales
  - Mercancía en perfecto estado
  - Producto en vigor en el catálogo
 No se admitirán devoluciones en ningún caso de los productos diseñados o que contengan alguna modificación especificada por el cliente.  
Transcurridos 30 días desde la fecha de entrega, la mercancía se abonará con un demérito de un 15% en concepto de participación de los gastos de revisión y acondicionamiento.  
Nuestras condiciones generales de venta priman sobre las condiciones generales de compra del Cliente, y sobre las que no estén aceptadas expresamente por Electrozemper S. A.  
Cualquier disputa que pudiera surgir, fuera cual fuera su naturaleza o causa, estará sometida a la jurisdicción de los Tribunales de Ciudad Real, con exclusión de cualquier otro Fuero.

# ÍNDICE DE REFERENCIAS

## PREMIUM

### Alya

Ref	Pág.	PVR (€)
LYA3100LXP	22	78,75
LYA3200LXP	22	84,00
LYA3400LXP	22	91,88
LYA3300LXP3	22	94,50
LYA3100LDPW	22	125,44
LYA3200LDPW	22	134,40
LYA3400LDPW	22	142,16
LYA3300LDP3W	22	145,04



### Walya

Ref	Pág.	PVR (€)
LYW3250LX	26	81,38
LYW3150LX3	26	81,38
LYW3250LDW	26	131,60
LYW3150LDW3	26	131,60



### Exitalya

Ref	Pág.	PVR (€)
LYE3070LXP	28	78,75
LYE3070LXP3	28	92,93
LYE3070LDPW	28	128,80
LYE3070LDP3W	28	142,80
LYE3120LXP	32	94,50
LYE3120LDPW	32	145,60
LYR3070LXP	33	84,00
LYR3070LXP3	33	97,13
LYR3070LDPW	33	134,18
LYR3070LDP3W	33	151,20

### Spazio R

Ref	Pág.	PVR (€)
LSR3250LXP	36	100,27
LSR3251LXP	36	100,27
LSR3200LXP2	36	105,52
LSR3201LXP2	36	105,52
LSR9250LDPW	36	140,55
LSR9251LDPW	36	140,55
LSR9200LDP2W	36	146,15
LSR9201LDP2W	36	146,15
LSR9250LA	36	131,77
LSR9251LA	36	131,77

### Spazio Q

Ref	Pág.	PVR (€)
LSQ3250LXP	37	100,27
LSQ3251LXP	37	100,27
LSQ3200LXP2	37	105,52
LSQ3201LXP2	37	105,52
LSQ9250LDPW	37	140,55
LSQ9251LDPW	37	140,55
LSQ9200LDP2W	37	146,15
LSQ9201LDP2W	37	146,15
LSQ9250LA	37	131,77
LSQ9251LA	37	131,77

### Spazio Plus

Ref	Pág.	PVR (€)
LSP3105C	40	51,75
LSP3205C	40	57,50
LSP3105C2	40	63,25
LSP3155C2	40	69,00
LSP3105X	40	66,00
LSP3205X	40	78,00
LSP3105X2	40	84,00
LSP3155X2	40	90,00
LSP3105LXP	40	96,00
LSP3255LXP	40	102,00
LSP3105LXP2	40	108,00
LSP3205LXP2	40	114,00
LSP3105LDPW	40	156,25
LSP3255LDPW	40	168,75
LSP3105LDP2W	40	175,00
LSP3205LDP2W	40	187,50

### Spazio Luz

Ref	Pág.	PVR (€)
LUZ3050C	44	23,53
LUZ3100C	44	29,93
LUZ3150C	44	35,09
LUZ3200C	44	39,22
LUZ3300C	44	47,16
LUZ3500LC	44	67,60
LUZ3150C2	44	47,99
LUZ3300LC2	44	68,63
LUZ3100LCP	44	47,47
LUZ3150LCP	44	49,54
LUZ3300LCP	44	67,08
LUZ3400LCP	44	72,90
LUZ3050X	44	31,50
LUZ3100X	44	37,80
LUZ3150X	44	42,00
LUZ3200X	44	47,25
LUZ3300X	44	54,60
LUZ3500LX	44	74,55
LUZ3150X2	44	54,60
LUZ3300LX2	44	76,13
LUZ3100LXP	44	63,00
LUZ3150LXP	44	68,25
LUZ3300LXP	44	78,75
LUZ3400LXP	44	85,00
LUZ3150LXP2	44	73,50
LUZ3250LXP2	44	89,25
LUZ3100LDPW	44	117,60
LUZ3150LDPW	44	123,20
LUZ3300LDPW	44	128,80
LUZ3400LDPW	44	132,50
LUZ3150LDP2W	44	117,60
LUZ3250LDP2W	44	128,80

### Spazio T·LED·

Ref	Pág.	PVR (€)
LST3500LXP	48	99,29
LST3501LXP	48	99,29
LST3502LXP	48	99,29
LST3400LXP2	48	99,29
LST3401LXP2	48	99,29
LST3402LXP2	48	99,29
LST3500LDPW	48	163,03
LST3501LDPW	48	163,03
LST3502LDPW	48	163,03
LST3400LDP2W	48	163,03
LST3401LDP2W	48	163,03
LST3402LDP2W	48	163,03

## DISEÑO

### T·LED·

Ref	Pág.	PVR (€)
LTS3050X	54	33,60
LTS3150X	54	44,63
LTS3200X	54	50,30
LTS3300X	54	62,16
LTS3500X	54	75,60
LTS3150X2	54	63,00
LTS3300X2	54	66,68
LTS3100LXP	54	57,50
LTS3250LXP	54	70,00
LTS3400LXP	54	76,50
LTS3600LXP	54	84,50
LTS3150LXP2	54	67,50
LTS3300LXP2	54	79,50
LTS3100LDPW	54	110,00
LTS3250LDPW	54	120,00
LTS3400LDPW	54	126,50
LTS3600LDPW	54	135,00
LTS3150LDP2W	54	120,00
LTS3300DP2W	54	130,00
LTE3050X	54	36,23
LTE3150X	54	47,36
LTE3200X	54	52,50
LTE3300X	54	65,63
LTE3500X	54	78,75
LTE3150X2	54	68,25
LTE3300X2	54	71,30
LTE3100LXP	54	60,00
LTE3250LXP	54	72,50
LTE3400LXP	54	80,00
LTE3600LXP	54	88,50
LTE3150LXP2	54	70,00
LTE3300LXP2	54	82,50
LTE3100LDPW	54	113,20
LTE3250LDPW	54	122,90
LTE3400LDPW	54	130,00
LTE3600LDPW	54	138,20
LTE3150LDP2W	54	122,90
LTE3300DP2W	54	133,10



### Diana Flat

Ref	Pág.	PVR (€)
LDF3050C	58	29,25
LDF3070C	58	32,76
LDF3100C	58	37,11
LDF3150C	58	43,20
LDF3200C	58	47,33
LDF3300C	58	57,75
LDF3500C	58	82,59
LDF3600C	58	92,88
LDF3800C	58	103,20
LDF9100CP	58	62,50
LDF9150CP	58	63,43
LDF9200CP	58	69,10
LDF9300CP	58	85,61
LDF9500CP	58	108,36
LDF9600CP	58	118,68
LDF9150CP2	58	71,17
LDF9300CP2	58	103,20
LDF9050X	58	38,16
LDF9070X	58	40,26
LDF9100X	58	45,63
LDF9150X	58	50,88
LDF9200X	58	57,18
LDF9300X	58	65,58
LDF9500X	58	88,24
LDF9600X	58	103,85
LDF9800X	58	115,50
LDF9100LXP	58	74,02
LDF9150LXP	58	75,49
LDF9200LXP	58	81,21
LDF9300LXP	58	95,39
LDF9500LXP	58	126,00
LDF9800LXP	58	141,75
LDF9150LXP2	58	79,70
LDF9300LXP2	58	100,70

### Classic

Ref	Pág.	PVR (€)
LCS3110ECC3	68	119,26
LCS312223	68	94,97

### Xena Flat

Ref	Pág.	PVR (€)
LXF9070C	62	23,73
LXF9100C	62	27,92
LXF9150C	62	33,08
LXF9200C	62	39,28
LXF9300C	62	50,11
LXF9500C	62	66,56
LXF9700C	62	72,00
LXF9100CP	62	43,40
LXF9150CP	62	45,47
LXF9200CP	62	49,08
LXF9300CP	62	60,95
LXF9500CP	62	79,98
LXF9150CP2	62	49,60
LXF9300CP2	62	77,40
LXF9100LXP	62	54,69
LXF9150LXP	62	57,84
LXF9200LXP	62	60,37
LXF9300LXP	62	75,59
LXF9600LXP	62	94,50
LXF9150LXP2	62	62,99
LXF9300LXP2	62	89,25
LXF9100LDPW	62	101,45
LXF9150LDPW	62	103,69
LXF9200LDPW	62	109,19
LXF9300LDPW	62	118,71
LXF9600LDPW	62	136,64
LXF9150LDP2W	62	103,59
LXF9300LDP2W	62	128,80
LXF9300LA	62	111,29

### Venus

Ref	Pág.	PVR (€)
LVE9100CP	66	42,37
LVE9150CP	66	43,40
LVE9300CP	66	57,34
LVE9150CP2	66	49,08
LVE9300CP2	66	77,98
LVE9100LXP	66	53,64
LVE9150LXP	66	55,21
LVE9300LXP	66	68,24
LVE9500LXP	66	79,34
LVE9150LXP2	66	59,21
LVE9300LXP2	66	89,25
LVE9100LDPW	66	103,00
LVE9150LDPW	66	109,18
LVE9300LDPW	66	118,15
LVE9500LDPW	66	132,79
LVE9150LDP2W	66	106,95
LVE9300LDP2W	66	140,00

## EXIT SIGN

### Harena

Ref	Pág.	PVR (€)
LHS3070LXP	72	105,00
LHS3120LXP	72	195,00

### Kons

Ref	Pág.	PVR (€)
LKS3070LXP	73	90,00
LKS9070LAP	73	175,00



## APLICACIONES ESPECIALES

### Arian

Ref	Pág.	PVR (€)
LAE9100C	76	31,02
LAE9150C	76	34,12
LAE9200C	76	39,79
LAE9300C	76	44,44
LAE9500C	76	57,68
LAE9800C	76	72,24
LAE9100CP	76	53,31
LAE9150CP	76	54,76
LAE9300CP	76	69,72
LAE9600CP	76	85,55
LAE9150CP2	76	61,46
LAE9300CP2	76	90,88
LAE9100LXP	76	63,61
LAE9150LXP	76	65,71
LAE9300LXP	76	78,74
LAE9500LXP	76	94,04
LAE9999LXP	76	124,43
LAE9150LXP2	76	69,19
LAE9300LXP2	76	97,19
LAE9100LDPW	76	104,81
LAE9150LDPW	76	108,17
LAE9300LDPW	76	120,95
LAE9500LDPW	76	137,27
LAE9150LDP2W	76	112,55
LAE9300LDP2W	76	140,63
LAC9300CP	76	116,16
LAC9300LXP	76	126,00



### Neptuno

Ref	Pág.	PVR (€)
LNE9150LXP	80	110,02
LNE9300LXP	80	131,24
LNE9500LXP	80	154,94
LNE9999LXP	80	177,98
LNE9150LXP2	80	122,84
LNE9300LXP2	80	156,93
LNE9400LXP3	80	163,80
LNC9300LXP	80	179,02

### Proyector Maxilum

Ref	Pág.	PVR (€)
PME1500LC	84	315,66
PME1500LX	84	368,43
PME1500LDW	84	449,00
PME1500LX3	84	395,39
PME1500LC3	84	383,02
PME1500LD3W	84	477,75
PME3000LC	84	379,61
PME3000LX	84	442,64
PME3000LDW	84	528,15
PME3000LXF	84	505,68
PME3000LDWF	84	595,39



### Proyector PFL

Ref	Pág.	PVR (€)
PFL1500LC	86	253,74
PFL3000LC	86	319,92
PFL1500LX	86	279,18
PFL3000LX	86	339,00
PFL1500LDW	86	342,60
PFL3000LDW	86	375,20

### Saturno Iluminación

Ref	Pág.	PVR (€)
LSIPC1100	88	514,57
LSIPC1200	88	546,57
LSIPC2200	88	603,57
LSIPC2200A	88	655,00
LSIPC2400	88	655,02
LSIPC3400	88	799,86
LSIPC3400A	88	850,00
LSIPC3110	88	949,83
LSIPC3110A	88	1.050,00
LSIVC1100	88	582,78
LSIVC1200	88	614,83
LSIVC2200	88	769,60
LSIVC2200A	88	815,00
LSIVC2400	88	826,95
LSIVC3400	88	1.047,78
LSIVC3400A	88	1.100,00
LSIVC3110	88	1.209,39
LSIVC3110A	88	1.440,00

### Saturno Emergencia

Ref	Pág.	PVR (€)
LSPC1400X	88	650,84
LSPC1400X3	88	663,60
LSPC1700X3	88	696,35
LSPC1700XP	88	755,83
LSPC2700X	88	748,72
LSPC2700X3	88	773,79
LSPC2700XP	88	867,98
LSPC2700XP3	88	875,26
LSPC2700AP	88	970,00
LSPC2700AP3	88	1.050,00
LSPC3700AP	88	1.109,00
LSPC3700AP3	88	1.210,00
LSPC3700XP	88	1.011,72
LSPC3700XP3	88	1.037,31
LSVC1400X	88	705,18
LSVC1400X3	88	718,35
LSVC1700X3	88	764,49
LSVC1700XP	88	806,07
LSVC2700X	88	938,03
LSVC2700X3	88	955,99
LSVC2700XP	88	1.035,00
LSVC2700XP3	88	1.068,49
LSVC2700AP	88	1.125,00
LSVC2700AP3	88	1.175,00
LSVC3700AP	88	1.325,00
LSVC3700AP3	88	1.370,00
LSVC3700XP	88	1.235,90
LSVC3700XP3	88	1.269,35

## BALIZADOS

### Vulcano

Ref	Pág.	PVR (€)
LPV5591	100	21,13
LPV1031	100	11,53
LPV1051	100	11,67

### Vigia

Ref	Pág.	PVR (€)
LVA0011	101	22,11
LPC1021	101	9,69
LPC1053	101	10,02

### Orion

Ref	Pág.	PVR (€)
LPO3531	102	23,77
LPO4531	102	18,73
LPO4551	102	17,10

### Minimino

Ref	Pág.	PVR (€)
LMNASI200030I	103	45,68

### Traze

Ref	Pág.	PVR (€)
LTRASH100010I	103	18,01

## MÁS PRODUCTOS

### Alimentación LPE/LPD

Ref	Pág.	PVR (€)
LPE080	104	332,16
LPE150	104	274,06
LPE160	104	326,11
LPD20	105	203,35
LPD50	105	267,97

### BAPI

Ref	Pág.	PVR (€)
LPORT02	106	52,50

### Marcos Universales

Ref	Pág.	PVR (€)
AMU8001	107	8,74
AMU8002	107	6,83



### Otros Accesorios

Ref	Pág.	PVR (€)
TMS300	109	60,19
TMR300D+	109	378,95
KLM1250T	109	108,12

## SISTEMAS Y TECNOLOGÍA

### Central Gestión ZD

Ref	Pág.	PVR (€)
CWS4125W	112	750,00
CWS8125W	112	1.400,63



### Accesorios Wireless

Ref	Pág.	PVR (€)
CTE250M	117	124,76
CCWS001	117	246,40
PZD250	117	532,50

### Central DALI

Ref	Pág.	PVR (€)
ZWBDALI	124	950,00

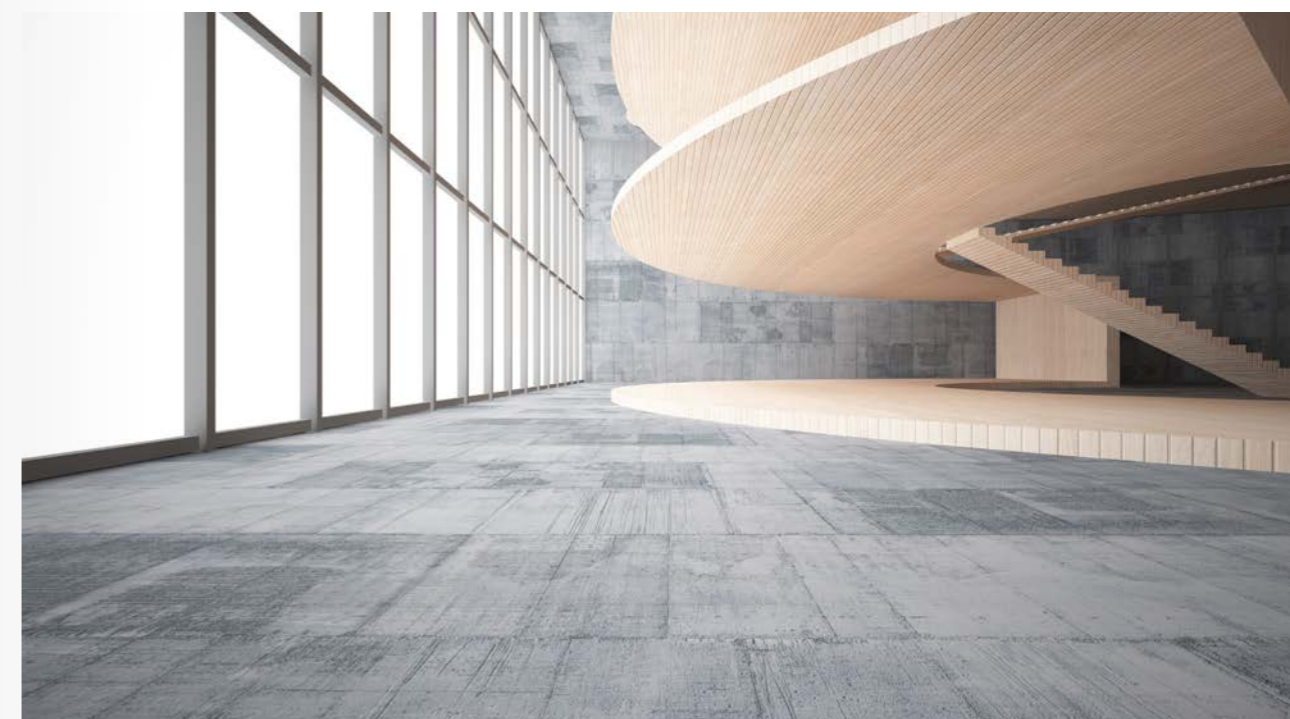

**ZEMPER**

EL ESPECIALISTA EN ILUMINACIÓN DE EMERGENCIA

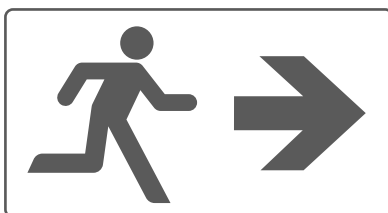

# ZEMPER

Avda. de la Ciencia s/n · Pol. Industrial Avanzado  
13005 Ciudad Real (Spain)  
Tel. +34 926 271 837 · [info@zemper.com](mailto:info@zemper.com)

**Zemper BeLux**  
Baronstraat 122  
8870 IZEGEM · Bélgica  
Tel. +32 51 800 210

**Zemper France**  
ZA des Berthilliers · 189 Chemin des Frozières  
71850 Charnay-lès-Mâcon · Francia  
Tel. +33 3 85 34 66 20

**Oficinas comerciales:**  
Marruecos  
Colombia

[www.zemper.com](http://www.zemper.com)