

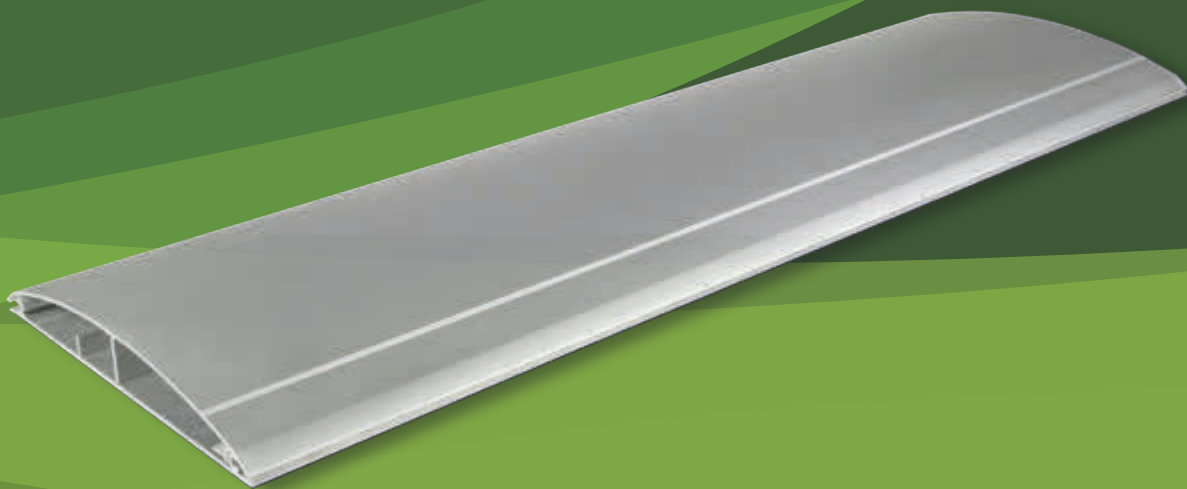

Novosystems Eléctric®



JULIO 2022
www.novosystems.com



Novosystems Eléctric®

Nuestra identidad

Novosystems Eléctric es una marca especializada en el diseño y fabricación de material eléctrico de Aluminio y PVC destinado principalmente al sector terciario.

Autenticidad

El diseño de los productos se adapta y mejora día a día según las necesidades del mercado. Nuestra fabricación se realiza íntegramente en la Unión Europea de acuerdo con las exigencias de las Normas ISO, EN, UNE, NF y DIN aplicables en este sector.

Diferencia

La fabricación europea nos garantiza un producto de alta calidad y un control exhaustivo del proceso de fabricación.

Compromiso

Y al mismo tiempo nos permite ser respetuosos con los salarios dignos y el medio ambiente.

Calidad

Como decisión estratégica tenemos implantado un Sistema de Gestión de la Calidad conforme a las normas ISO 9001:2015; que ayuda a la gestión y control de todos los procesos de la empresa para mejorar su eficiencia, impulsando un desarrollo sostenible.

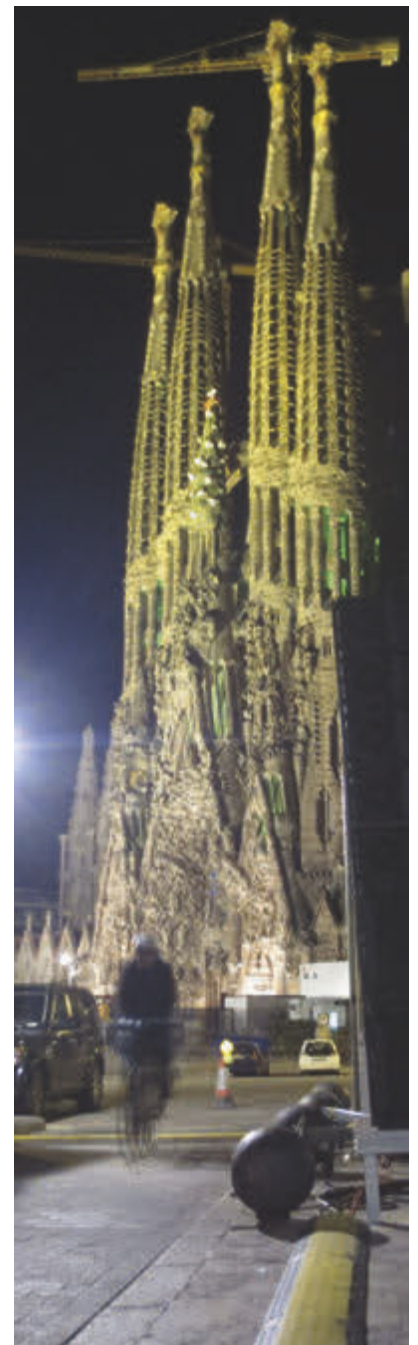

CANALES PERIMETRALES ALUMINIO

Modelo 70 - 55 Clipaje 45

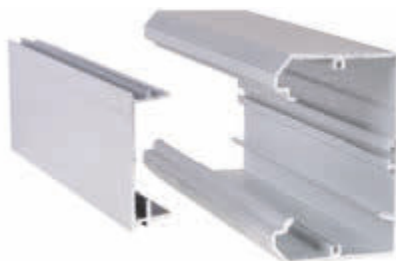

	Descripción	Referencia Anod. Plata (1)	Referencia Ral 9010 (2)	Unidad embalaje	P.V.P
--	-------------	----------------------------	-------------------------	-----------------	-------

Canal 70 - 55	L. 2.500 mm	1026111		5 m	28,00 €/m
	L. 3.000 mm	1036111	1136111	6 m	28,00 €/m

Tapa C45	L. 2.500 mm	1020112		5 m	8,60 €/m
	L. 3.000 mm	1030112	1130112	6 m	8,60 €/m

Canal + Tapa: 36,60 €/m

Tapa final		1006113	1106113	1 ud.	4,30 €/ud.
-------------------	--	---------	---------	-------	------------

Ángulo interior		1006115	1106115	1 ud.	17,45 €/ud.
------------------------	--	---------	---------	-------	-------------

Ángulo exterior		1006116	1106116	1 ud.	17,45 €/ud.
------------------------	--	---------	---------	-------	-------------

Separador interior	L. 2.000 mm PVC Blanco	1245117	1245117	2 m	4,30 €/m
---------------------------	---------------------------	---------	---------	-----	----------

Unión canal		9909995	9909995	10 ud.	0,30 €/ud.
--------------------	--	---------	---------	--------	------------

	Descripción	Referencia Anod. Plata (1)		Unidad embalaje	P.V.P
--	-------------	----------------------------	--	-----------------	-------

Canal 70 - 55	L. 3.000 mm	1030111		6 m	28,00 €/m
----------------------	-------------	---------	--	-----	-----------

Tapa C45	L. 3.000 mm	1030112		6 m	8,60 €/m
-----------------	-------------	---------	--	-----	----------

Canal + Tapa: 36,60 €/m

Tapa final		1000113		1 ud.	4,30 €/ud.
-------------------	--	---------	--	-------	------------

Ángulo interior		1000115		1 ud.	17,45 €/ud.
------------------------	--	---------	--	-------	-------------

Ángulo exterior		1000116		1 ud.	17,45 €/ud.
------------------------	--	---------	--	-------	-------------

Unión canal		9909995		10 ud.	0,30 €/ud.
--------------------	--	---------	--	--------	------------

Modelo 70 - 55 Clipaje 45

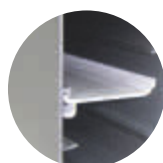

SEPARADOR interior



Mecanismos serie 45x45



	Descripción	Color	Referencia	Ud. Emb	P.V.P
Base E. Schuko 45 x 45	2P + T	Blanca	4545001	1 ud.	4,00 €/ud.
	16A 250V	Roja	4545002	1 ud.	4,00 €/ud.
Módulo RJ 2 conectores. 45 x 45	Canales	Blanco	4545200	1 ud.	4,45 €/ud.

CANALES PERIMETRALES ALUMINIO

Modelo 100 - 55 Clipaje 45



	Descripción	Referencia Anod. Plata (1)	Unidad embalaje	P.V.P
Canal 100 - 55	L. 2.500 mm	1026211	5 m	35,90 €/m
Tapa C45	L. 2.500 mm	1020112	5 m	8,60 €/m
Canal + Tapa: 44,50 €/m				
Tapa final		1006213	1 ud.	4,60 €/ud.
Ángulo interior		1006215	1 ud.	21,80 €/ud.
Ángulo exterior		1006216	1 ud.	21,80 €/ud.
Separador interior	L. 2.000 mm PVC Blanco	1245117	2 m	4,30 €/m
Unión canal		9909995	10 ud.	0,30 €/ud.



	Descripción	Referencia Anod. Plata (1)	Referencia Ral 9010 (2)	Unidad embalaje	P.V.P
Canal 100 - 55	L. 2.500 mm	1020211	1120211	5 m	35,90 €/m
Tapa C45	L. 2.500 mm	1020112	1120112	5 m	8,60 €/m
Canal + Tapa: 44,50 €/m					
Tapa final		1000213	1100213	1 ud.	4,60 €/ud.
Ángulo interior		1000215	1100215	1 ud.	21,80 €/ud.
Ángulo exterior		1000216	1100216	1 ud.	21,80 €/ud.
Unión canal		9909995		10 ud.	0,30 €/ud.

Modelo 100 - 55 Clipaje 45

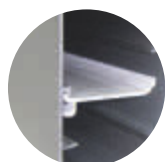

SEPARADOR interior



Mecanismos serie 45x45



	Descripción	Color	Referencia	Ud. Emb	P.V.P
Base E. Schuko 45 x 45	2P + T 16A 250V	Blanca	4545001	1 ud.	4,00 €/ud.
		Roja	4545002	1 ud.	4,00 €/ud.
Módulo RJ 2 conectores. 45 x 45	Canales	Blanco	4545200	1 ud.	4,45 €/ud.

CANALES PERIMETRALES ALUMINIO

Modelo 130 - 55 Clipaje 45



	Descripción	Referencia Anod. Plata (1)	Unidad embalaje	P.V.P
Canal 130 - 55	L. 2.500 mm	1026311	5 m	49,30 €/m
Tapa C45	L. 2.500 mm	1020112	10 m	8,60 €/m
Canal + Tapas: 66,50 €/m				
Tapa final		1000313	1 ud.	5,65 €/ud.
Ángulo interior		1006315	1 ud.	26,00 €/ud.
Ángulo exterior		1006316	1 ud.	26,00 €/ud.
Separador interior	L. 2.000 mm PVC Blanco	1245117	2 m	4,30 €/m
Unión canal		9909995	10 ud.	0,30 €/ud.



	Descripción	Referencia Anod. Plata (1)	Referencia Ral 9010 (2)	Unidad embalaje	P.V.P
Canal 130 - 55	L. 2.500 mm	1020311	1120311	5 m	49,30 €/m
Tapa C45	L. 2.500 mm	1020112	1120112	10 m	8,60 €/m
Canal + Tapas: 66,50 €/m					
Tapa final		1000313	1100313	1 ud.	5,65 €/ud.
Ángulo interior		1000315	1100315	1 ud.	26,00 €/ud.
Ángulo exterior		1000316	1100316	1 ud.	26,00 €/ud.
Unión canal			9909995	10 ud.	0,30 €/ud.

Modelo 130 - 55 Clipaje 45



Mecanismos serie 45x45



	Descripción	Color	Referencia	Ud. Emb	P.V.P
Base E. Schuko 45 x 45	2P + T 16A 250V	Blanca	4545001	1 ud.	4,00 €/ud.
		Roja	4545002	1 ud.	4,00 €/ud.
Módulo RJ 2 conectores. 45 x 45	Canales	Blanco	4545200	1 ud.	4,45 €/ud.

COLUMNAS ALUMINIO

Columna N°1B / 70-55 (1 cara) Clipaje 45



	Descripción	Referencia Anod. Plata (1)	Referencia Ral 9010 (2)	Unidad embalaje	P.V.P
Columna 70 - 55	L. 3.000 mm	2030230	2130230	1 ud.	84,00 €/ud.
Tapa C45	L. 3.000 mm	1030112	1130112	3 m	8,60 €/m
Placa antid. + T. guía + F. telesc.	L. 500 mm	2000231	2000231	1 ud.	40,80 €/ud.
Anillo falso techo	PVC Blanco	2100133	2100133	1 ud.	9,05 €/ud.
Columna completa: 159,65 €/ud.					
Tapa final		1006113	1106113	1 ud.	4,30 €/ud.
Separador interior	L. 2.000 mm PVC Blanco	1245117	1245117	2 m	4,30 €/m
Pie fijo		2000132	2100132	1 ud.	26,45 €/ud.

Columna N°1 / 70-55 (1 cara) Clipaje 45



	Descripción	Referencia Anod. Plata (1)	Referencia Ral 9010 (2)	Unidad embalaje	P.V.P
Columna 70 - 55	L. 3.000 mm	2030130	2130130	1 ud.	84,00 €/ud.
Tapa C45	L. 3.000 mm	1030112	1130112	3 m	8,60 €/m
Placa antid. + T. guía + F. telesc.	L. 500 mm	2000131	2100131	1 ud.	40,80 €/ud.
Anillo falso techo	PVC - Blanco	2100133	2100133	1 ud.	9,05 €/ud.
Columna completa: 159,65 €/ud					
Tapa final		1000113	1100113	1 ud.	4,30 €/ud.
Pie fijo		2000132	2100132	1 ud.	26,45 €/ud.

Columna N°1B / 70-55 (1 cara) Clipaje 45



Mecanismos serie 45x45



	Descripción	Color	Referencia	Ud. Emb	P.V.P
Base E. Schuko 45 x 45	2P + T 16A 250V	Blanca	4545001	1 ud.	4,00 €/ud.
		Roja	4545002	1 ud.	4,00 €/ud.
Módulo RJ 2 conectores. 45 x 45	Columnas	Blanco	4545201	1 ud.	4,45 €/ud.

COLUMNAS ALUMINIO

Columna N°3 / 100-90 (2 caras) Clipaje 45



	Descripción	Referencia Anod. Plata (1)	Referencia Ral 9010 (2)	Unidad embalaje	P.V.P
Columna 100 - 90	L. 3.000 mm	2030530	2130530	1 ud.	182,05 €/ud.
Tapa C45	L. 3.000 mm	1030112	1130112	6 m	8,60 €/m
Placa antid. + T. guia + F. telesc.	L. 500 mm	2000531	2000531	1 ud.	41,80 €/ud.
Anillo falso techo	PVC Blanco	2100533	2100533	1 ud.	10,65 €/ud.
Columna completa: 286,10 €/ud					
Tapa final	Aluminio	2000513	2100513	1 ud.	10,90 €/ud.
Tapa final	PVC Gris	2001513		1 ud.	10,90 €/ud.
Pie fijo invisible		2000532	2100532	1 ud.	30,90 €/ud.
Separador interior	L. 2.000 mm PVC	1245117	1245117	2 m	4,30 €/m
Eclis prolongador	55x15x3 mm	2000534		2 ud.	2,85 €/ud.

Columna N°3 / 100-90 Altura especial - Columna completa



	Descripción	Referencia Anod. Plata (1)	Unidad embalaje	P.V.P
Columna 100 - 90	L. 4.000 mm	2040530	1 ud.	392,15 €/ud.
Columna 100 - 90	L. 5.000 mm	2050530	1 ud.	486,25 €/ud.

Columna N°3 / 100-90 (2 caras) Clipaje 45



Mecanismos serie 45x45



	Descripción	Color	Referencia	Ud. Emb	P.V.P
Base E. Schuko 45 x 45	2P + T 16A 250V	Blanca	4545001	1 ud.	4,00 €/ud.
		Roja	4545002	1 ud.	4,00 €/ud.
Módulo RJ 2 conectores. 45 x 45	Columnas	Blanco	4545201	1 ud.	4,45 €/ud.

COLUMNAS ALUMINIO

Columna N°4 / 120-120 (4 caras) Clipaje 45



Descripción	Referencia Anod. Plata (1)	Referencia Ral 9010 (2)	Unidad embalaje	P.V.P
Columna 120 - 120 L. 3.000 mm	2030630	2130630	1 ud.	276,55 €/ud.
Tapa C45 L. 3.000 mm	1030112	1130112	12 m	8,60 €/m
Placa antid. + T. guía + F. telesc. L. 500 mm	2000631	2000631	1 ud.	40,80 €/ud.
Anillo falso techo PVC Blanco	2100633	2100633	1 ud.	18,10 €/ud.
Columna completa: 438,65 €/ud.				
Tapa final Aluminio	2000613	2100613	1 ud.	13,35 €/ud.
Pie fijo invisible	2000632	2000632	1 ud.	31,30 €/ud.
Eclis prolongador 90x20x3 mm	2000634		1 ud.	8,05 €/ud.



MINICOLUMNAS ALUMINIO

Minicolumnas 70-55 (1 cara) Clipaje 45



	Descripción	Referencia Anod. Plata (1)	Referencia Ral 9010 (2)	Unidad embalaje	P.V.P
4 mecanismos	Alt. 270mm	4000104	4100104	1 ud.	62,10 €/ud.
6 mecanismos	Alt. 360mm	4000106	4100106	1 ud.	67,90 €/ud.
8 mecanismos	Alt. 450mm	4000108	4100108	1 ud.	73,85 €/ud.

* Compuesto por: Perfil + tapa + pie fijo + tapa final. No incluye mecanismos.
 * Otras medidas bajo pedido.

Minicolumnas 100 - 90 (2 caras) Clipaje 45



	Descripción	Referencia Anod. Plata (1)	Referencia Ral 9010 (2)	Unidad embalaje	P.V.P
8 mecanismos (4 por cara)	Alt. 300mm	4000208	4100208	1 ud.	60,00 €/ud.
12 mecanismos (6 por cara)	Alt. 400mm	4000212	4100212	1 ud.	72,00 €/ud.
16 mecanismos (8 por cara)	Alt. 500mm	4000216	4100216	1 ud.	84,00 €/ud.

* Compuesto por: Perfil + tapas + pie fijo invisible + tapa final. No incluye mecanismos.
 * Otras medidas bajo pedido.

Minicolumnas 120 - 120 (4 caras) Clipaje 45



	Descripción	Referencia Anod. Plata (1)	Referencia Ral 9010 (2)	Unidad embalaje	P.V.P
20 mecanismos (5 por cara)	Alt. 300mm	4000420	4100420	1 ud.	111,00 €/ud.
32 mecanismos (8 por cara)	Alt. 500mm	4000432	4100432	1 ud.	153,00 €/ud.

* Compuesto por: Perfil + tapas + pie fijo invisible + tapa final. No incluye mecanismos.

CANALES DE SUPERFICIE ALUMINIO

Canal 150 - 20



	Descripción	Referencia Anod. Plata (1)	Unidad embalaje	P.V.P
Canal 150 - 20	L. 2500 mm, sin anodizar	5020611	5 m	17,20 €/m
Tapa Canal 150 - 20	L. 2500 mm, anodizado	5020612	5 m	20,50 €/m
Canal + Tapa: 37,70 €/m				
Tapa final 150 - 20		5000613	1 ud.	7,70 €/ud.

Canal 100 - 18



	Descripción	Referencia Anod. Plata (1)	Unidad embalaje	P.V.P
Canal 100 - 18	L. 2500 mm, sin anodizar	5020511	5 m	11,95 €/m
Tapa Canal 100 - 18	L. 2500 mm, anodizado	5020512	5 m	17,10 €/m
Canal + Tapa: 29,05 €/m				
Tapa final 100 - 18		5000513	1 ud.	5,75 €/ud.
Base derivación para 100 - 18 + Tapa base 120 x 120		5000551	1 ud.	38,55 €/ud.
Tapa base derivación 120 x 120	Aluminio anodizado	5000550	1 ud.	13,40 €/ud.

TORRETAS HORIZONTALES (2 caras)

Modelo 100 - 90 2C45



	Descripción	Referencia Anod. Plata (1)	Unidad embalaje	P.V.P
Torreta de superficie 6 mecanismos	L. 135 mm (3 ud. por cara)	4000551	1 ud.	82,00 €/ud.
Torreta de superficie 8 mecanismos	L. 180 mm (4 ud. por cara)	4000552	1 ud.	85,00 €/ud.
Torreta de superficie 10 mecanismos	L. 225 mm (5 ud. por cara)	4000553	1 ud.	88,00 €/ud.

* Otras medidas bajo pedido.

* Compuesto por: Perfil + tapas finales + base derivación. No incluye mecanismos.



CAJAS DE SUPERFICIE ALUMINIO

1.- Longitud del perfil



	Descripción	Referencia Anod. Plata (1)	Unidad embalaje	P.V.P
Caja 70 x 55, 4 módulos de 45 x 45	L. 180 mm	6000180	1 ud.	10,00 €/ud.
Caja 70 x 55, 5 módulos de 45 x 45	L. 225 mm	6000225	1 ud.	11,00 €/ud.
Caja 70 x 55, 6 módulos de 45 x 45	L. 270 mm	6000270	1 ud.	12,00 €/ud.
Caja 70 x 55, 7 módulos de 45 x 45	L. 315 mm	6000315	1 ud.	13,00 €/ud.
Caja 70 x 55, 8 módulos de 45 x 45	L. 360 mm	6000360	1 ud.	14,00 €/ud.

* Otras medidas bajo pedido. No incluye mecanismos

2.- Tipo de tapa

Fijación de superficie



	Descripción	Referencia Anod. Plata (1)	Unidad embalaje	P.V.P
	Tapa final 70 - 55. Fijación superficie.	Aluminio 1001113	1 ud.	5,45 €/ud.
	Tapa final 70 - 55. Salida cables (14 mm ø).	Aluminio 1001114	1 ud.	5,45 €/ud.
	Tapa final 70 - 55. Salida cables (25 mm ø).	Aluminio 1001114 E	1 ud.	6,35 €/ud.
	Tapa final 70 - 55. Conexión rápida.	Aluminio 1001117	1 ud.	6,35 €/ud.

Con tapa plana



	Tapa final 70 - 55	Aluminio 1000113	1 ud.	4,30 €/ud.
	Tapa final 70 - 55. Salida cables (14 mm ø).	Aluminio 1000114	1 ud.	4,30 €/ud.
	Tapa final 70 - 55. Salida cables (25 mm ø).	Aluminio 1000114 E	1 ud.	5,05 €/ud.
	Tapa final 70 - 55. Conexión rápida.	Aluminio 1000117	1 ud.	5,05 €/ud.

Conectores rápidos



	Descripción	Referencia	Unidad embalaje	P.V.P
* Conector hembra aéreo.	3 polos 2 CP negro	8770203	1 ud.	3,85 €/ud.
* Conector macho empotrar	3 polos negro	8770713	1 ud.	3,85 €/ud.
Conector hembra empotrar	3 polos negro	8770703	1 ud.	3,85 €/ud.
Conector macho aéreo.	3 polos 2 CP negro	8770213	1 ud.	3,85 €/ud.

Soportes a 45° para cajas



	Descripción	Referencia Anod. Plata (1)	Unidad embalaje	P.V.P
Soporte a 45° para cajas de superficie Inclinada a 45° (tapas planas)	Aluminio	1004513	1 ud.	9,75 €/ud.
* Incluye tornillos autorroscantes.				
Soporte sujeción a mesa para cajas de superficie. Sobremesa a 45° (tapas planas)	Aluminio	1004560	1 ud.	23,05 €/ud.
* Incluye tornillos autorroscantes.				

Especial lacado grafito



	Descripción	Referencia	Unidad embalaje	P.V.P
Caja de superficie 70 - 55. 5 módulos de 45 x 45 + Tapas finales ciegas	L. 225 mm grafito	6000961	1 ud.	33,75 €/ud.
Caja de superficie 70 - 55. 7 módulos de 45 x 45 + Tapas finales ciegas	L. 315 mm grafito	6000963	1 ud.	40,95 €/ud.

* Otras medidas bajo pedido. No incluye mecanismos

MECANISMOS Y ACCESORIOS - Clipaje 45



	Descripción	Color	Referencia	Unidad embalaje	P.V.P
Base E. Schuko 45 x 45	2P + T 16A 250V	Blanca	4545001	1 ud.	4,00 €/ud.
		Roja	4545002	1 ud.	4,00 €/ud.
		Grafito	4545011	1 ud.	5,20 €/ud.
		Aluminio	4545013	1 ud.	6,80 €/ud.
Base E. Schuko 45 x 45 con Protección infantil	2P + T 16A 250V	Blanca	4545005	1 ud.	4,45 €/ud.
		Roja	4545006	1 ud.	4,45 €/ud.
		Aluminio	4545013P	1 ud.	7,35 €/ud.
Bloque doble E. Schuko C45	2P + T 16A 250V	Blanca	4545021	1 ud.	9,45 €/ud.
		Roja	4545022	1 ud.	9,45 €/ud.
		Grafito	4545023	1 ud.	12,00 €/ud.
		Aluminio	4545024	1 ud.	15,70 €/ud.
Bloque triple E. Schuko C45	2P + T 16A 250V	Blanca	4545031	1 ud.	14,35 €/ud.
		Roja	4545032	1 ud.	14,35 €/ud.
		Grafito	4545033	1 ud.	17,20 €/ud.
		Aluminio	4545034	1 ud.	22,00 €/ud.
Base E. Francesa 45 x 45	2P + T 16A 250V	Blanca	4545003	1 ud.	4,45 €/ud.
		Roja	4545004	1 ud.	4,45 €/ud.
Base E. Francesa 45 x 45 con Protección infantil	2P + T 16A 250V	Blanca	4545003P	1 ud.	5,05 €/ud.
		Roja	4545004P	1 ud.	5,05 €/ud.
Placa ciega 45 x 45		Blanca	4545000	1 ud.	1,65 €/ud.
		Grafito	4545000GG	1 ud.	2,65 €/ud.
		Aluminio	4545000AL	1 ud.	4,80 €/ud.
Placa ciega 45 x 22,5		Blanca	4522000	1 ud.	1,45 €/ud.
Placa de soporte magnetotérmico 90x45		Negra	4590001	1 ud.	10,00 €/ud.

MECANISMOS Y ACCESORIOS - Clipaje 45



	Descripción	Color	Referencia	Unidad embalaje	P.V.P
Interruptor unipolar 45 x 45	10A 250V	Blanco	4545300	1 ud.	4,00 €/ud.
		Aluminio	4545300AL	1 ud.	7,70 €/ud.
Pulsador 45 x 45	10A 250V	Blanco	4545151	1 ud.	5,10 €/ud.
		Aluminio	4545151AL	1 ud.	8,50 €/ud.
Conmutador 45 x 45	10AX 250V	Blanco	4545071	1 ud.	5,30 €/ud.
Cargador USB 45 x 22,5-Tipo A	1,5A	Blanco	4522437	1 ud.	21,80 €/ud.
Doble cargador USB 45 x 45-Tipo A	2,1A	Blanco	4545439	1 ud.	43,00 €/ud.
		Aluminio	4545439AL	1 ud.	47,40 €/ud.
Doble cargador USB 20° 45 x 45-Tipo A	2,4A	Blanco	4545384	1 ud.	43,00 €/ud.
		Aluminio	4545384AL	1 ud.	47,40 €/ud.
Toma R-TV 45 x 45 / Estrella Impedancia: 75 Ohm		Blanca	4545533	1 ud.	12,55 €/ud.
		Aluminio	4545533AL	1 ud.	13,30 €/ud.

TOMAS MULTIMEDIA



	Descripción	Color	Referencia	Unidad embalaje	P.V.P
Toma VGA HD15	45x45 mm	Blanco	4545430	1 ud.	27,90 €/ud.
Toma HDMI con conector	45x22,5 mm	Blanco	4522435	1 ud.	29,70 €/ud.
Toma 3 RCA Hembra	45x22,5 mm	Blanco	4522580	1 ud.	25,60 €/ud.

MÓDULOS PARA CONECTORES



	Descripción	Color	Referencia	Unidad embalaje	P.V.P
Módulo para 2 conectores. RJ c/v 45x45 (Tipo Keystone)	Canales	Blanco	4545200	1 ud.	4,45 €/ud.
		Grafito	4545211	1 ud.	5,65 €/ud.
		Aluminio	4545213	1 ud.	7,65 €/ud.
Columnas	Blanco	4545201	1 ud.	4,45 €/ud.	
	Grafito	4545211C	1 ud.	5,65 €/ud.	



Módulo para 1 conector. RJ c/v (Tipo Keystone)	45 x 45	Blanco	4545100	1 ud.	3,90 €/ud.
		Grafito	4545111	1 ud.	5,00 €/ud.
		Aluminio	4545113	1 ud.	7,10 €/ud.
45 x 22,5	Blanco	4522100	1 ud.	3,10 €/ud.	



Módulo para 2 conectores. Inclinado 45° RJ c/v (Tipo Keystone)	45 x 45	Blanco	4545202	1 ud.	5,20 €/ud.
--	---------	--------	---------	-------	------------

* Conectores no incluidos

CONECTORES DE DATOS



Conector hembra RJ45 Cat.6 UTP
(Tipo Keystone) 250Mhz 8121978 1 ud. 5,45 €/ud.



Conector hembra RJ45 Cat.6A UTP
(Tipo Keystone) 250Mhz 8182021 1 ud. 6,10 €/ud.



Conector hembra RJ45 Cat.6 STP
(Tipo Keystone apantallado) 250Mhz 8121988 1 ud. 10,85 €/ud.



Conector hembra RJ11 Cat.3 8121972 1 ud. 4,10 €/ud.

* Instalación sin herramientas



Casa sostenible - Port de Barcelona

ENTIDADES QUE NOS AVALAN

ENTIDADES BANCARIAS

Banc Sabadell
Banco Pastor
Banco Santander
Bankia
Barclays
CaixaBank

UNIVERSIDADES

IQS - U. Ramon Llull
UAB - U. Autònoma de Barcelona
UB - U. de Barcelona
UJI - U. Jaume I de Castelló
UPC - U. Politècnica de Catalunya
UPF - U. Pompeu Fabra
UPV - U. Politècnica de València

OBRA PÚBLICA

Aeropuerto de Madrid
Aeropuerto de Sevilla
Auditori de Sant Cugat
Estació AVE - Girona
Estación intermodal de Zaragoza
Hospital Sant Pau
Mossos d'Esquadra - Comisarías
RENFE - Estació de Sants
TMB - Transports Metropolitans de Barcelona

CENTROS COMERCIALES

Decathlon
El Corte Inglés
IKEA
L'illa
Orange Móviles
LIDL
SUMA
La Sirena

OTROS

Ambulancias Domingo
Auditori de Barcelona
Caixa Forum Zaragoza
Casal de Metges de Barcelona
CEIP - Generalitat de Catalunya
Centro Medioambiental la Cantueña de Madrid
CIMA - Clínica Inv. Medicina Avanzada
CIRSA
Clínica Corachán
Consorci Educació Generalitat de Catalunya
FABRA & COATS
Golden Park
Institut Cartogràfic Catalunya
HP
Laboratoris ESTEVE
MACBA
NISSAN
Oficinas Agencia Tributaria
Port Aventura
Sagrada Família
Salesians de Sarrià
SEAT
Tecno-Campus Mataró
Trànsit - La Campana
Vueling
We Work



MATELEC - Salón Internacional de Soluciones para la Industria Eléctrica y Electrónica



Pista de hielo - Ayuntamiento de Figueres

CANALES DE PAVIMENTO

Protección de personas y paso de vehículos

Fabricado en poliuretano con una superficie antideslizante de polietileno color amarillo.

Tapa con sistema de bisagra. Cierre patentado que garantiza la máxima seguridad

Protector ideal para cables y mangueras de potencia, audio y vídeo.

Resistencia al fuego (clasificación B2/B1) aceites, ácidos y derivados del petróleo.

Resistencia a un alto rango de temperaturas: -30°C a +60°C

Material fabricado en Alemania.

Producto certificado por TÜV.

Características técnicas

Modelo	Referencia	Conductos	Díametro	Peso	Medidas	Carga soportada
 MICRO-OFFICE	8585160	4	12 / 12 / 10 / 10 mm	1,10 kg/ud.	87 x 12 x 2,1 cm	2t (20 x 20 cm)
MICRO-DEFENDER	8586100	2	30x35 mm	5,20 kg/ud.	100 x 27 x 4,8 cm	2t (20 x 20 cm)
NANO	8585150	6	17 mm	4,37 kg/ud.	100 x 28 x 3,2 cm	2t (20 x 20 cm)
MINI	8585200	3	35 mm	4,65 kg/ud.	100 x 29 x 4,8 cm	2t (20 x 20 cm)
NOVO	8585300	5	35 mm	12,80 kg/ud.	89 x 54,2 x 5,2 cm	5t (20 x 20 cm)
MAXI	8585002	3	52 / 46 / 56 mm	22,80 kg/ud.	100 x 60 x 7,3 cm	5t (20 x 20 cm)



Personalización con logo
a partir de 30 ud. por modelo.



Canal pasacables MICRO - Defender



Referencia: 8586100

Capacidad: 2 conductos de 35 x 30 mm \varnothing

Medidas: 100 x 27 x 4,8 cm

PVP: 131,25 €/ud.

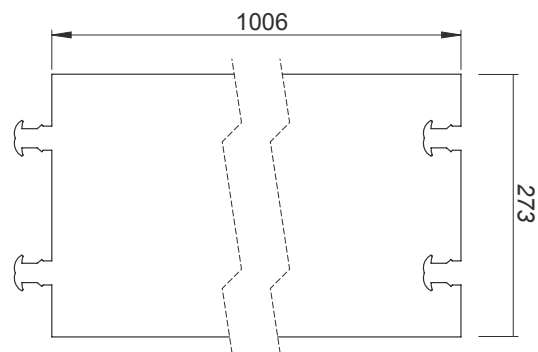
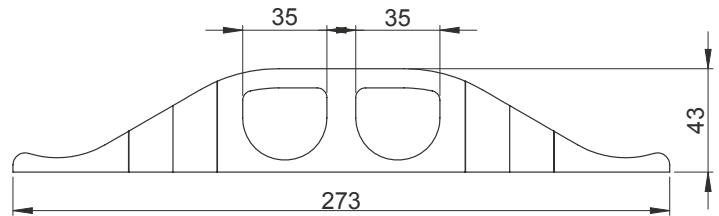

Canal pasacables NANO

Referencia: 8585150

Capacidad: 6 conductos de 17 mm \varnothing

Medidas: 100 x 28 x 3,2 cm

PVP: 171,47 €/ud.

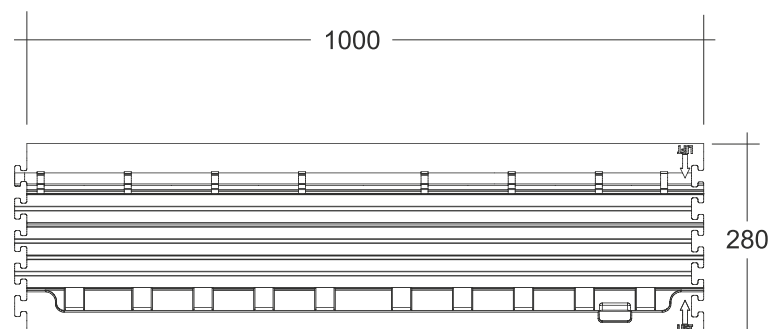
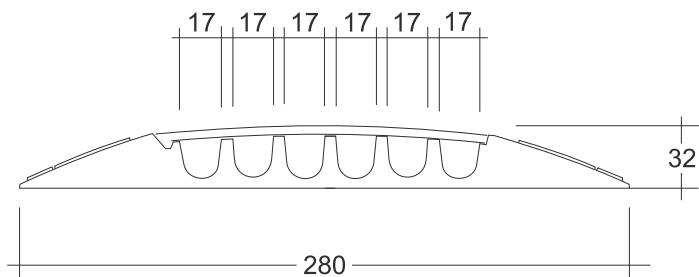

Canal pasacables MINI

Referencia: 8585200

Capacidad: 3 conductos de 35 mm \varnothing

Medidas: 100 x 29 x 4,8 cm

PVP: 189,68 €/ud.

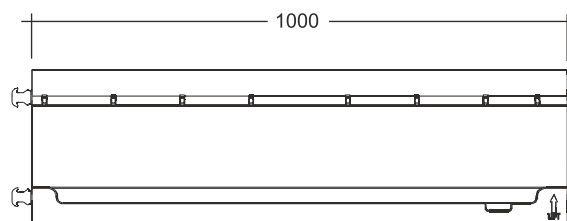
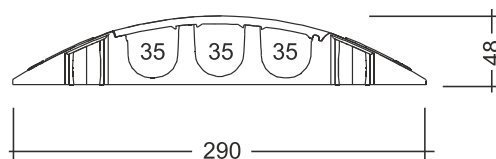
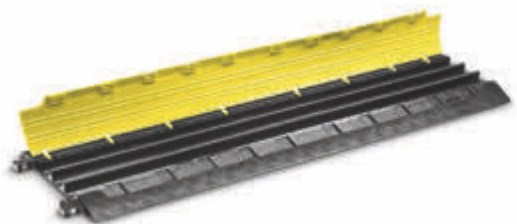

Canal pasacables NOVO

Referencia: 8585300

Capacidad: 5 conductos de 35 mm \varnothing

Medidas: 89 x 54,2 x 5,2 cm

PVP: 254,36 €/ud.

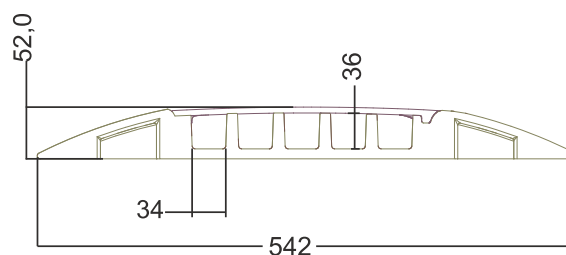
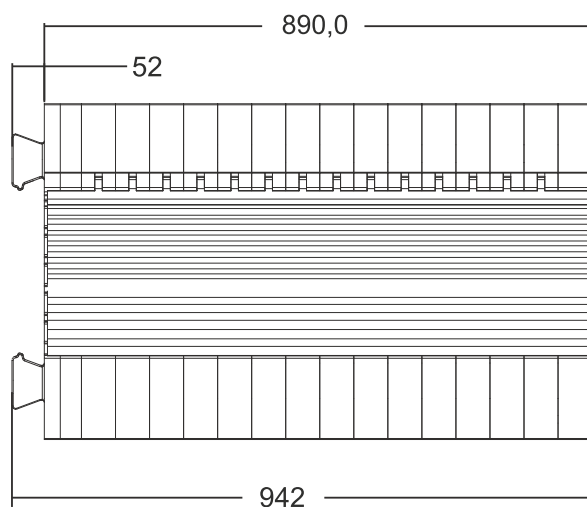
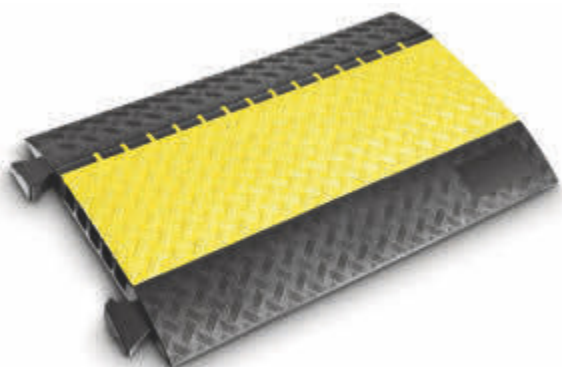

Canal pasacables MAXI

Referencia: 8585002

Capacidad: 3 conductos de 52 / 45 / 56 mm Ø

Medidas: 100 x 60 x 7,3 cm

PVP: 381,62 €/ud.

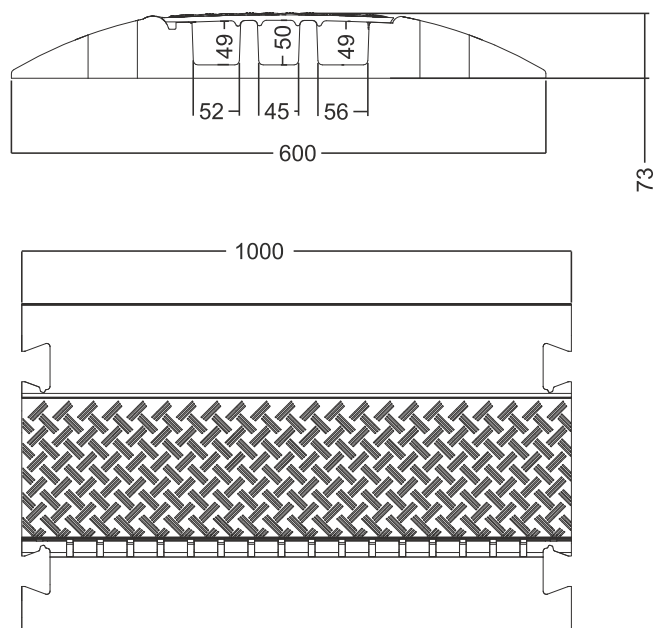
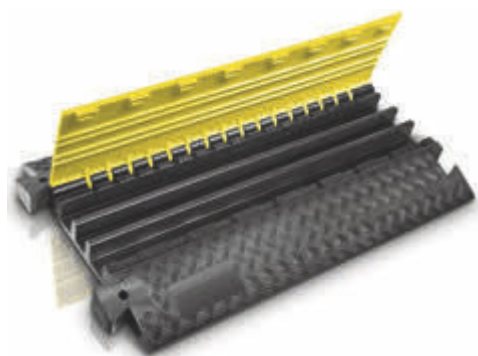

Canal pasacables MICRO - Office

Referencia: 8585160



Capacidad: 2 conductos de 12 mm Ø
2 conductos de 10 mm Ø

Medidas: 87 x 12 x 2,1 cm

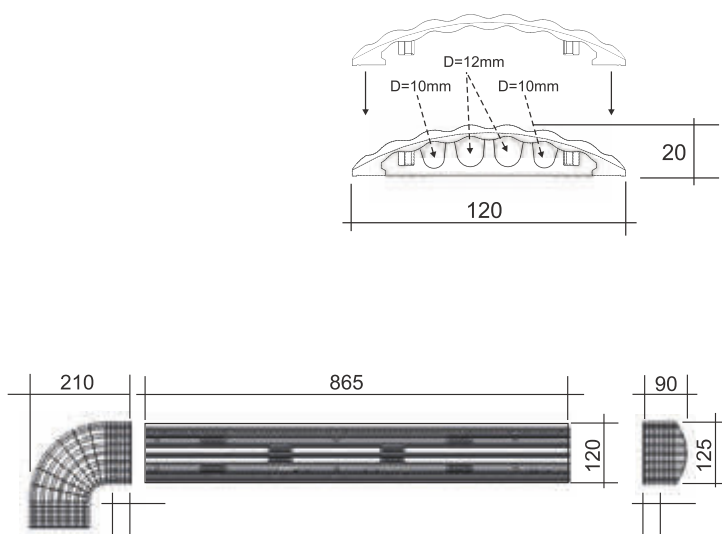
PVP: 56,23 €/ud.



Accesorios

	Descripción	MAXI	NOVO	MINI	NANO	MICRO-DEFENDER	MICRO-OFFICE
	Rampa Inicio - Final	8585008	8585308	8585208 (F - M)	8585158 (F - M)	8586101 (F - M)	8585168
	PVP	115,87 €/ud	104,95 €/ud	64,73 €/ud	61,32 €/ud	72,00 €/ud	23,36 €/ud
	Curva 45°	8585009	8585310	8585210 (L - R)			
	PVP	272,58 €/ud	208,43 €/ud	178,50 €/ud			
	Curva 90°						8585161
	PVP						23,36 €/ud

CAJAS OFIMÁTICAS

Características principales

CALIDAD: Materiales PC-ABS de última generación libre de halógenos.

ECONOMÍA: El mejor precio garantizado.

FABRICACIÓN: Íntegramente en la UE.

INNOVACIÓN: Profundidad variable y mínimo tiempo de montaje y cableado.

MECANISMOS: Adaptable serie de 45 x 45

Caja de suelo
TM21



Caja de superficie
TM22



Caja de empotrar en pared
TM23



Caja de empotrar en mampara
TM24



TM21

Caja de suelo

3 módulos / 6 mecanismos



Tapa:
199x160x12 mm

Soporte:
180x130x25 mm

Cubeta
187x137x43 mm

Cubeta exterior
224x186x80 mm



Profundidad regulable de 87 a 106 mm

Color gris RAL 7015.

Medidas: 224 x 186 x 87 mm (largo/ancho/fondo).

Cubeta: Con guías para colocar tabiques metálicos masa/datos. 8 entradas de cables con fijaciones para colocar bridas.

Cubeta exterior: Profundidad regulable de 87mm a 106mm Sistema de sujeción con 4 garras, instalación directa en suelos técnicos. Entrada de cables por las 4 caras.

Tapa: Reforzada con plancha de acero y tirador de acero. 4 puntos de sujeción: 2 ganchos delanteros y 2 salientes. Salida de cables por apertura con almohadilla. Permite colocación de moqueta, pavimento, suelo laminado, etc.

Soporte para mecanismos (Blanco): Clipaje directo por su parte posterior. Fácil desmontaje. Dos posiciones de altura regulable de 50mm a 57mm con giro del marco 180°.

Bolsa de accesorios: Separador metálico masa/datos y tornillos de fijación.

	Referencia	PVP
Caja de suelo TM21 (vacía)	6121000	53,15 €/Ud.
Kit caja de suelo TM21 (6 mecanismos incluidos)	6121003	81,30 €/Ud.

El Kit standard incluye:

1 Caja ofimática TM	
1 Bloque doble cableado E. Schuko Blanco	6686671
1 Bloque doble cableado E. Schuko Rojo	6686672
1 Módulo para 2 Conec. RJ c/v 45x45 Blanco	4545201
1 Placa Ciega 45x45 Blanco	4545000
1 Adaptador 90x45 Blanco para 2 Mec. 45x45	6686670

TM22

Caja de superficie

3 módulos / 6 mecanismos

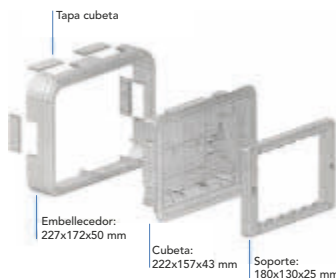

Tapa cubeta

Embellecedor:
227x172x50 mm

Cubeta:
222x157x43 mm

Soporte:
180x130x25 mm

Sólo sobresale de la pared 50 mm

Color blanco RAL 9003.

Medidas: 227 x 172 x 50 mm (largo/ancho/fondo).

Cubeta: Con guías para colocar tabiques separadores metálicos. Con 8 aperturas para entrada de cables y alojamientos para embriar los tubos.

Marco: Con 4 entradas ocultas con tapas extraíbles. Se fija a la pared junto con la cubeta.

Soporte para mecanismos (Blanco): Clipaje directo por su parte posterior. Fácil desmontaje. Dos posiciones de altura regulable de 50mm a 57mm sólo con un giro del marco de 180°.

Bolsa de accesorios: Separador metálico masa/datos, tapones embellecedores de tornillos, tapas entradas canaleta, tornillos y tacos de fijación.

	Referencia	PVP
Caja de superficie TM22 (vacía)	6122000	26,60 €/Ud.
Kit caja de superficie TM22 (6 mecanismos incluidos)	6122003	54,70 €/Ud.

El Kit standard incluye:

1 Caja ofimática TM	
1 Bloque doble cableado E. Schuko Blanco	6686671
1 Bloque doble cableado E. Schuko Rojo	6686672
1 Módulo para 2 Conec. RJ c/v 45x45 Blanco	4545201
1 Placa Ciega 45x45 Blanco	4545000
1 Adaptador 90x45 Blanco para 2 Mec. 45x45	6686670

TM23

Caja de empotrar en pared
3 módulos / 6 mecanismos

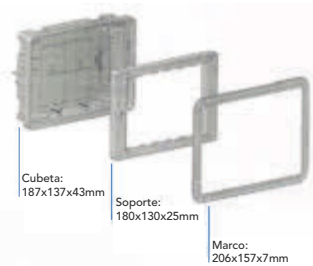

La cubeta de empotrar en pared sólo tiene 43 mm
Color gris RAL 7015 y blanco RAL 9003.
Medidas: 206 x 157 x 50 mm (largo/ancho/fondo).

Cubeta: Con guías para colocar tabiques metálicos masa/datos. 8 entradas de cables con fijaciones para colocar bridas.

Marco embellecedor: Diseñado para cubrir las posibles imperfecciones de los cortes resultantes de la instalación de la cubeta en la obra.

Soporte para mecanismos (Blanco): Clipaje directo por su parte posterior. Fácil desmontaje. Dos posiciones de altura regulable de 50mm a 57mm solo con un giro del marco de 180°.

Bolsa de accesorios: Separador metálico masa/datos, tapones embellecedores de tornillos y tornillos de fijación.

	Referencia	PVP
--	------------	-----

Caja de empotrar pared TM23 (vacía)	6123000	22,40 €/Ud.
-------------------------------------	---------	-------------

Kit caja de empotrar pared TM23 (6 mecanismos incluidos.)	6123003	50,50 €/Ud.
---	---------	-------------

El Kit standard incluye:

1 Caja ofimática TM	
1 Bloque doble cableado E. Schuko Blanco	6686671
1 Bloque doble cableado E. Schuko Rojo	6686672
1 Módulo para 2 Conec. RJ c/v 45x45 Blanco	4545201
1 Placa Ciega 45x45 Blanco	4545000
1 Adaptador 90x45 Blanco para 2 Mec. 45x45	6686670

TM24

Caja de empotrar en mampara
3 módulos / 6 mecanismos

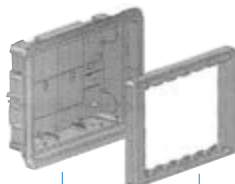

Cubeta:
222x157x43 mm

Soporte:
180x130x25 mm

La cubeta de empotrar en mampara sólo tiene 43 mm
Color blanco RAL 9003.
Medidas: 222 x 157 x 50 mm (largo/ancho/fondo)

Cubeta: Con guías para colocar tabiques metálicos masa/datos. 8 entradas de cables con fijaciones para colocar bridas. 2 garras de sujeción caja/mampara.

Solapa embellecedora cubeta: Forma parte de la propia cubeta y cubre las posibles imperfecciones de los cortes resultantes de la instalación en la mampara.

Soporte para mecanismos (Blanco): Clipaje directo por su parte posterior. Fácil desmontaje. Dos posiciones de altura regulable de 50mm a 57mm sólo con un giro del marco de 180°.

Bolsa de accesorios: Separador metálico masa/datos, tapones embellecedores de tornillos y tornillos de fijación.

	Referencia	PVP
--	------------	-----











Caja de empotrar en mampara TM24	6124000	22,40 €/Ud.
----------------------------------	---------	-------------

Kit caja de empotrar en mampara TM24 (6 mecanismos incluidos)	6124003	50,50 €/Ud.
---	---------	-------------



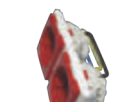



El Kit standard incluye:

1 Caja ofimática TM	
1 Bloque doble cableado E. Schuko Blanco	6686671
1 Bloque doble cableado E. Schuko Rojo	6686672
1 Módulo para 2 Conec. RJ c/v 45x45 Blanco	4545201
1 Placa Ciega 45x45 Blanco	4545000
1 Adaptador 90x45 Blanco para 2 Mec. 45x45	6686670

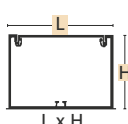
MECANISMOS Y ACCESORIOS para cajas

	Descripción	Color	Referencia	Ud. Emb	P.V.P
	Base E. Schuko 45 x 45	2P + T 16A 250V	Blanca 4545001	1 ud.	4,00 €/ud.
			Roja 4545002	1 ud.	4,00 €/ud.
			Grafito 4545011	1 ud.	5,20 €/ud.
	Base E. Francesa 45 x 45	2P + T 16A 250V	Blanca 4545003	1 ud.	4,45 €/ud.
			Roja 4545004	1 ud.	4,45 €/ud.
	Base E. Schuko 45 x 45 con Protección infantil	2P + T 16A 250V	Blanca 4545005	1 ud.	4,45 €/ud.
			Roja 4545006	1 ud.	4,45 €/ud.
	Módulo para 2 conectores. 45x45 RJ c/v		Blanco 4545201	1 ud.	4,45 €/ud.
	Módulo para 1 conector. 45 x 45 RJ c/v		Blanco 4545100	1 ud.	3,90 €/ud.
	Toma R-TV 45x45/Estrella		Blanca 4545533	1 ud.	12,55 €/ud.
			Aluminio 4545533AL	1 ud.	13,30 €/ud.
	Bloque doble E. Schuko Precableado Adaptador 90 x 45	2P + T 16A 250v	Blanco 6686671	1 ud.	13,95 €/ud.
			Roja 6686672	1 ud.	13,95 €/ud.
	Placa ciega 45 x 45		Blanca 4545000	1 ud.	1,65 €/ud.
	Adaptador doble 90/45 Para 2 mecanismos 45 x 45		Blanco 6686670	1 ud.	3,70 €/ud.
	Soporte para 3 adaptadores de mecanismos		Blanco 6120000	1 ud.	13,80 €/ud.



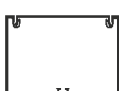
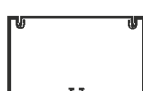
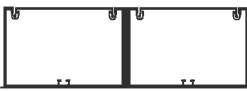
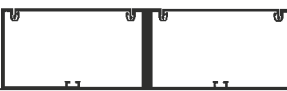

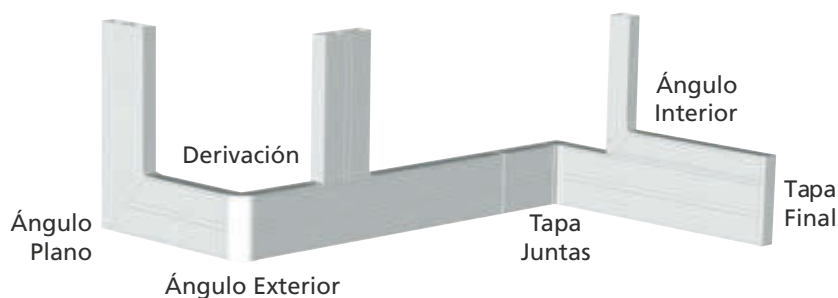
CANALES EVOLUTIVOS DE PVC

Designación Fotos y Dibujos		Canal Tapas	Tapa Juntas	Tapa Final	Derivación	Ángulo interior	Ángulo exterior
 							
CANAL 75x50 / 1 tapa 65 mm	Referencia	7550011	7550012	7550013	7550014	7550015	7550016
	PVP	9,70 €/m	2,30 €/ud.	2,30 €/ud.	3,75 €/ud.	3,75 €/ud.	3,75 €/ud.
	Ud. Embalaje	16 m	5 ud.	5 ud.	5 ud.	5 ud.	5 ud.
CANAL 90x50 / 1 tapa 80 mm	Referencia	9050011	9050012	9050013	9050014	9050015	9050016
	PVP	11,05 €/m	2,50 €/ud.	2,50 €/ud.	4,90 €/ud.	4,90 €/ud.	4,90 €/ud.
	Ud. Embalaje	16 m	5 ud.	5 ud.	5 ud.	5 ud.	5 ud.
CANAL 155x50 / 2 tapas 65 mm	Referencia	1555011	1555012	1555013	1555014	1555015	1555016
	PVP	18,00 €/m	3,25 €/ud.	3,25 €/ud.	6,00 €/ud.	6,00 €/ud.	6,00 €/ud.
	Ud. Embalaje	8 m	5 ud.	5 ud.	5 ud.	5 ud.	5 ud.
CANAL 185x50 / 2 tapas 80 mm	Referencia	1855011	1855012	1855013	1855014	1855015	1855016
	PVP	23,00 €/m	4,00 €/ud.	4,00 €/ud.	7,35 €/ud.	7,35 €/ud.	7,35 €/ud.
	Ud. Embalaje	8 m	5 ud.	5 ud.	5 ud.	5 ud.	5 ud.



MECANISMOS SERIE 45 x 45

Imagen	Descripción	Color	Referencia	PVP	Ud. Emb.
	Base E. Schuko 45x45 - 2P+T 16A 250V	Blanca	4545001	4,00 €/ud.	1 ud.
		Roja	4545002	4,00 €/ud.	1 ud.
	Módulo para 2 conectores. RJ c/v 45 x 45	CANALES	4545200	4,45 €/ud.	1 ud.
		COLUMNAS	4545201	4,45 €/ud.	1 ud.

Ángulo Plano	Clip Evolutivo	Soporte Cables	Separ. interior	Adaptador 45x45	Adap. Doble 45x45	Adap. Triple 45x45	Universal Empot	Univ. Semi-Empot	Adap. tipo italiano
									
7550017 3,75 €/ud. 5 ud.	8100100 3,45 €/m 48 m		1250117 4,30 €/m 20 m	8100105 2,50 €/ud. 20 ud.	8100265 3,95 €/ud. 20 ud.	8100365 4,90 €/ud. 10 ud.			
9050017 4,90 €/ud. 5 ud.	8100100 3,45 €/m 48 m	8100101 1,30 €/ud. 50 ud.	1250117 4,30 €/m 20 m	8100105 2,50 €/ud. 20 ud.	8100280 3,95 €/ud. 20 ud.	8100380 4,90 €/ud. 10 ud.	8100102 4,60 €/ud. 10 ud.	8100103 4,60 €/ud. 10 ud.	8100104 4,60 €/ud. 10 ud.
1555017 6,00 €/ud. 5 ud.	8100100 3,45 €/m 48 m		1250117 4,30 €/m 20 m	8100105 2,50 €/ud. 20 ud.	8100265 3,95 €/ud. 20 ud.	8100365 4,90 €/ud. 10 ud.			
1855017 7,35 €/ud. 5 ud.	8100100 3,45 €/m 48 m	8100101 1,30 €/ud. 50 ud.	1250117 4,30 €/m 20 m	8100105 2,50 €/ud. 20 ud.	8100280 3,95 €/ud. 20 ud.	8100380 4,90 €/ud. 10 ud.	8100102 4,60 €/ud. 10 ud.	8100103 4,60 €/ud. 10 ud.	8100104 4,60 €/ud. 10 ud.

CANALES PARA SUELO DE PVC

Designación Fotos y Dibujos

Canal Tapas

Tapa Juntas

Tapa Final

Base Derivación

Ángulo Plano

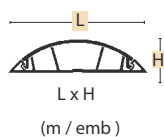
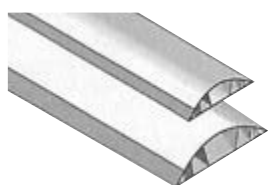

CANAL 50 x 12

Referencia

5012011

5012012

5012013

7517014

5012017

PVP

4,55 €/m

2,10 €/ud.

2,10 €/ud.

6,35 €/ud.

3,10 €/ud.



Ud. Embalaje

20 m

10 ud.

10 ud.

10 ud.

10 ud.

CANAL 75 x 17

Referencia

7517011

7517012

7517013

7517014

7517017

PVP

7,65 €/m

2,80 €/ud.

2,80 €/ud.

6,35 €/ud.

3,45 €/ud.



Ud. Embalaje

20 m

10 ud.

10 ud.

10 ud.

10 ud.

MECANISMOS Mecanismos universales para empotrar y adaptables a canales de PVC

LÍNEA CLASSIC



BLANCO

MARFIL

ANTRACITA



La Línea Classic prima por un design clásico y estructura única. Está definida por sus trazos elegantes y modernos, estando disponible en tres colores base: Blanco, Marfil y Antracita

LÍNEA METAL

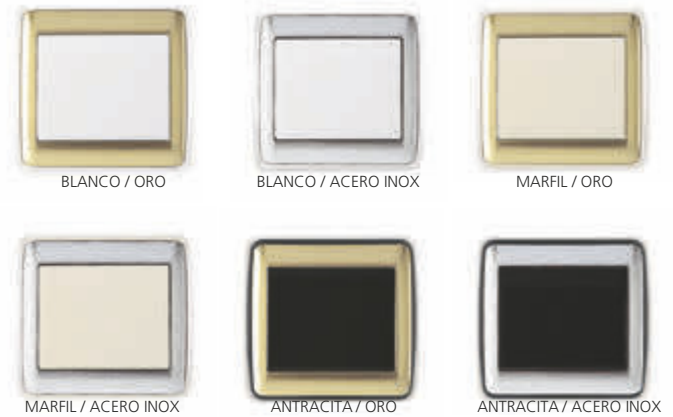

BLANCO / ORO

BLANCO / ACERO INOX

MARFIL / ORO

MARFIL / ACERO INOX

ANTRACITA / ORO

ANTRACITA / ACERO INOX













La Línea Metal está caracterizada por su impacto suave, sensual y moderno de los tonos metalizados y transmite esos mismos valores a su ambiente cotidiano. Utiliza los marcos con colores base Blanco, Marfil y Antracita, decorados con Oro y Acero Inox.

Descripción	Marco SIMPLE	Marco DOBLE HORIZONTAL	Marco DOBLE VERTICAL	Marco TRIPLE HORIZONTAL
Referencia	8170910	8170921	8170922	8170931
PVP	1,10 €/ud.	2,20 €/ud.	2,20 €/ud.	3,30 €/ud.
LÍNEA CLASSIC				
<p>BLANCO MARFIL ANTRACITA</p>				
PVP	6,00 €/ud.	12,10 €/ud.	12,10 €/ud.	18,00 €/ud.
LÍNEA METAL				
<p>ORO ACERO INOXIDABLE</p>				



MECANISMOS DE EMPOTRAR

MECANISMOS DE COMANDO

Descripción	Imagen	Referencia	PVP	Descripción	Imagen	Referencia	PVP
Interruptor Unipolar 10A - 250V		8121011	3,45 €/ud.	Conmutador 10A - 250V		8121071	4,35 €/ud.
Interruptor Unipolar Luminoso 10A - 250V		8121012	6,60 €/ud.	Conmutador Luminoso 10A - 250V		8121072	7,10 €/ud.
Interruptor Doble 10A - 250V		8121061	5,35 €/ud.	Conmutador Doble 10A - 250V		8121101	7,75 €/ud.
Conmutador de Cruce 10A - 250V		8121051	6,20 €/ud.	Interruptor Pulsador 10A - 250V		8121151	3,90 €/ud.
Conmutador de Cruce Luminoso 10A - 250V		8121052	9,45 €/ud.	Interruptor Pulsador Luminoso 250V (10A - 250V)		8121152	6,15 €/ud.



Gama completa de mecanismos, consultar otras referencias • Embalaje: 10 unidades

BASES DE ENCHUFES Y TOMAS

Descripción	Imagen	Referencia	PVP
Base Enchufe 2P + T (Schuko) 10 -16A -250V		8121131	4,20 €/ud.
Toma Telefónica (4 Conductores) <i>Semimontada</i>		8121252	11,20 €/ud.
Toma R-TV Estrella		8121533	11,90 €/ud.



Gama completa de bases y tomas, consultar otras referencias • Embalaje: 10 unidades

TECLAS

Descripción	Imagen	Referencia	PVP
Tecla simple (Blanco - Marfil - Antracita)		8170601	1,10 €/ud.
Tecla doble (Blanco - Marfil - Antracita)		8170611	1,35 €/ud.
Tecla simple Luminoso / Señalización (Blanco - Marfil - Antracita)		8170602	1,35 €/ud.

Gama completa de teclas, consultar otras referencias • Embalaje: 10 unidades

TAPAS

Descripción	Imagen	Referencia	PVP
Tapa para Base Enchufe 2P + T (Schuko) Seguridad Infantil (Blanco - Marfil - Antracita)		8170632	1,90 €/ud.
Tapa para Toma Telefónica (Blanco - Marfil - Antracita)		8170712	1,10 €/ud.
Tapa para Toma R - TV (Blanco - Marfil - Antracita)		8170776	1,10 €/ud.

Gama completa de tapas, consultar otras referencias • Embalaje: 10 unidades



Novosystems Eléctric®

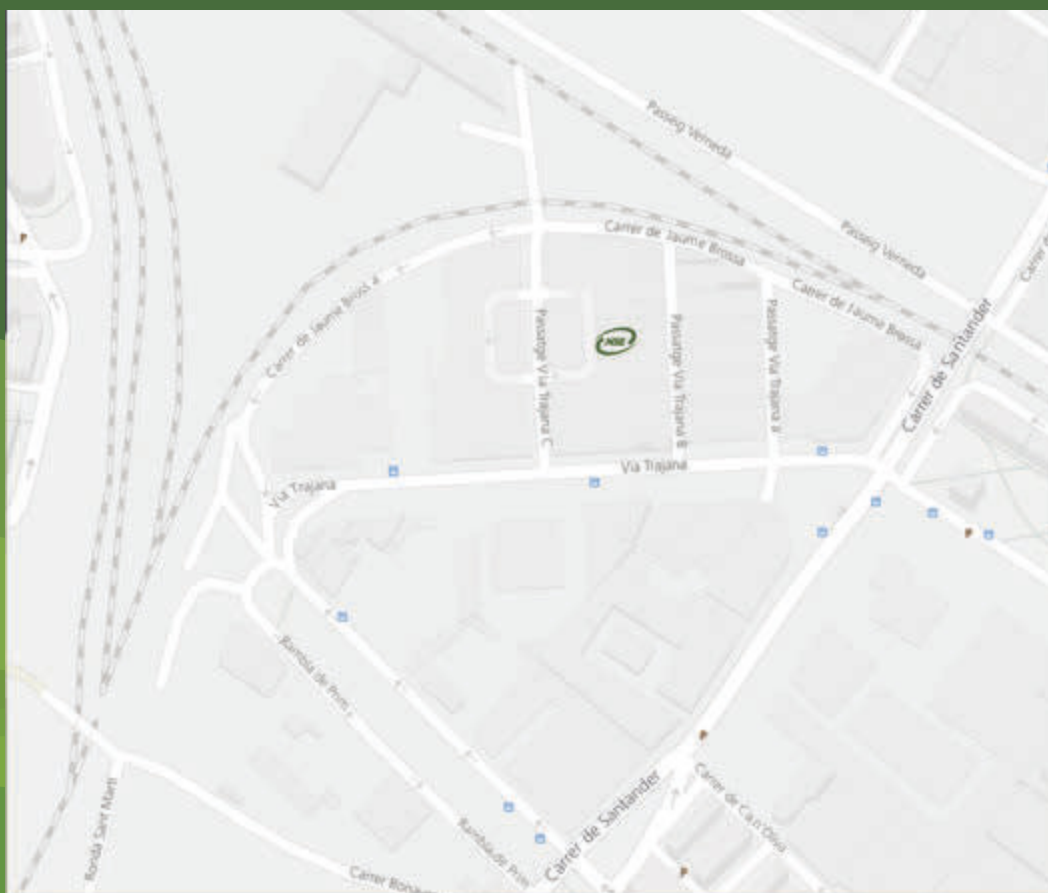

CENTRAL

Via Trajana, 50, NAVE 38 - 08020 Barcelona - España

Teléfono: 932 788 636

Móvil: 633 846 030

Email: novosystems@novosystems.com

Web: www.novosystems.com