



ESTOLI S.A.

Pol. Ind. Casanova, Av. Països Catalans, 18
08730, Santa Margarida i els Monjos
Barcelona, Spain

Tel. +34 938 983 600
Fax +34 938 980 462
pedidos@estoli.com
www.estoli.com

estoli TARIFA N32



TARIFA N32

TOILET SEATS
SOLID & SOLID+
TARIMAS DUCHA



estoli



TARIFA N32

TOILET SEATS
SOLID & SOLID+
TARIMAS DUCHA

**ESTOLI S.A.**

Pol. Ind. Casanova, Av. Països Catalans, 18
08730, Santa Margarida i els Monjos
Barcelona, Spain

Tel. +34 938 983 600
Fax +34 938 980 462
pedidos@estoli.com
www.estoli.com

ÍNDICE**TARIFA N32**

Condiciones Generales de Venta
Presentación

TOILET SEATS

Características
Identificación Adaptaciones
Medidas Cajas Embalaje
Adaptaciones

ECOLOGIC-LINE

Reina
Alexia
Milos
Silvia
Luna
Princesa
Florit
Lorinvis
Festa
Invis 2
GSI
Amanda
Rebecca

DURELINE

Kathia
Kidur
Karelia
Katerina

WOODLINE

Colores
Reina Woodline
Reina Woodline
Milos Woodline
Milos Woodline
Silvia Woodline
Luna Woodline
Princesa Woodline
Florit Woodline
Lorinvis Woodline
Festa Woodline
Invis 2 Woodline
GSI Woodline
Amanda Woodline
Rebecca Woodline

CUSTOMLINE**BISAGRAS RECAMBIOS Y ACCESORIOS****1 SOLID & SOLID+**

4	Taburete	72
5	Silla Ducha	72
	Banqueta Bañera	73
	Banqueta Bañera con Respaldo	73
7	Asiento Ducha Plegable con Respaldo Suspendido a Barra	74
7	Asiento Ducha Plegable con Respaldo a Pared	74
8	Asiento Ducha Plegable con Respaldo y Soporte a Suelo	75
9	Asiento Ducha Plegable a Pared	75
10	Asiento Ducha Plegable con Soporte a Suelo	76
	Asiento Ducha Plegable Corto a Pared	76
17	Asiento Ducha Plegable Ancho (L) con Soporte a Suelo	77
18	Asiento Ducha Plegable Extra-Ancho (XL) con Soporte a Suelo	77
20	Barra	78
22	Barra Parcial "I"	78
24	Ángulo 135°	78
25	Barra 135°	78
26	Soporte de Unión "T"	78
27	Ángulo Pared a Pared	78
28	Barra Parcial "L"	78
29	Ángulo 90°	78
30	Jabonera	78
31	Composición N°1	79
32	Composición N°3	79
34	Composición N°5	79
	Composición N°2	79
	Composición N°4	79
37	Composición N°6	79
38	Medidas Cajas Embalaje	80
40	Colores	80
42		
43		

TARIMAS DUCHA

45	Colores	84
45	Dibujos Grabados	84
45	Solicitud Tarimas Ducha	85
46	Principales Adaptaciones	86
47		
48		
49		
50		
51		
52		
53		
54		
55		
56		
57		
58		
59		

61**65**

CONDICIONES GENERALES DE VENTA

GENERALIDADES

Todo pedido en firme y aceptado por ESTOLI implica por parte del comprador la aceptación de nuestras condiciones generales de venta. En caso de contrariedad, nuestras condiciones anulan toda cláusula o estipulación diferentes escritas en los pedidos, correspondencia o condiciones de compra de los clientes, salvo acuerdo particular y escrito de nuestra parte.

OFERTA

Los catálogos, impresos, avisos, tarifas y modelos expuestos no constituyen ofertas en firme de nuestra parte. Nuestras ofertas son hechas sin compromiso de duración, pudiendo nuestros precios ser objeto de variaciones sin aviso previo.

PRECIOS

Los precios mostrados en nuestras tarifas son precios de venta públicos indicativos.

FORMA DE PAGO

Todas nuestras facturas son pagaderas, salvo acuerdo en particular, a los 30 días Fecha Factura.

La falta de respeto de los plazos convenidos conlleva el cargo de intereses de demora. Todo retraso en el pago de una factura u otra obligación por parte de nuestro cliente, implica la exigibilidad inmediata de todas las facturas pendientes y nos permite suspender o anular los pedidos pendientes, incluso los que habían estado confirmados.

El comprador pagará, además, a título de perjuicio, todos los gastos ocasionados por el incumplimiento de pago, incluidos los gastos de letrados.

Si la situación financiera del cliente se deteriora, estamos en nuestro derecho de exigir garantías o de anular, sin indemnización para éste, todos los pedidos pendientes.

TRANSPORTE

Los pedidos se servirán a portes pagados, salvo incumplimiento de mínimos acordados o Servicio Boutique.

Servicio Boutique: 1 a 3 unidades (Conlleva costes de gestión y transporte).

ENTREGA

A falta de acuerdo especial, los plazos de entrega son indicativos y se cumplen en la medida de lo posible. Los retrasos en la entrega no pueden, en ningún caso, justificar la anulación del pedido ni dar lugar a indemnizaciones por perjuicio ni intereses.

Estamos desligados de toda obligación en caso de causa fortuita o fuerza mayor que impidan la fabricación o la expedición de las mercancías. Constituyen casos de fuerza mayor todos los eventos o sucesos independientes a nuestra voluntad que tengan como consecuencia retrasar o impedir la ejecución de un pedido, tales como guerras, huelgas, medidas tomadas por los Poderes Públicos, falta de materia prima, contingentes, etc.

La fecha de entrega es la fecha de expedición o de puesta a disposición en nuestros almacenes.

Todas las entregas deben ser inspeccionadas y verificadas dentro de las 24 horas de su recepción. Esta inspección debe abarcar: el estado de la mercancía y su embalaje y la comprobación de referencias y cantidades.

Todos los errores relativos a los motivos arriba mencionados, deben ser inmediatamente comunicados a Estoli por fax para una pronta rectificación.

EXPEDICIÓN Y TRANSFERENCIA DE RIESGOS

Las mercancías viajan siempre a riesgo y ventura del destinatario, al cual corresponde ejercer recurso hacia el transportista -dentro del plazo legal- en los casos de pérdidas, desperfectos, retrasos, faltantes, etc. En caso de desperfecto, la única condición es que éste sea constatado a la recepción de la mercancía y figuren de forma precisa sobre el albarán de entrega las reservas encontradas.

La transferencia de riesgos se efectúa en el momento que la mercancía abandone nuestros almacenes o cuando se dé notificación al comprador de que la mercancía está disponible.

RECLAMACIONES Y GARANTÍA

Sólo se acepta la devolución de artículos defectuosos dentro de su período de garantía. Estoli ofrece una garantía de dos años desde la fecha de compra para sus productos. Esta garantía no cubre las alteraciones en el acabado del producto como manchas, decoloraciones o rayadas y sólo es válida en los casos en los que el material haya sido utilizado conforme a su función y haya sido cuidado con regularidad según nuestras recomendaciones.

En caso de reclamación, la garantía de devolución ampara exclusivamente los materiales defectuosos. Estoli se reserva el derecho de reemplazar el producto entero o restituir la pieza defectuosa.

El comprador no puede devolver la mercancía sin haber cumplimentado el cuestionario de devoluciones, siempre por mediación de nuestro representante, y con nuestro previo acuerdo. Estoli no acepta el retorno de mercancía sin autorización previa por su parte. En caso de reclamación justificada, la mercancía afectada será, a nuestra elección, reemplazada gratuitamente o restituido su precio a la fecha de compra.

DEVOLUCIÓN DE MERCANCÍA NO DEFECTUOSA

No se aceptará la devolución de mercancía no defectuosa. En caso de recibir mercancía en perfecto estado, ésta no se abonará ni cambiará.

MODIFICACIONES

Nuestras documentaciones y tarifas son dados a título indicativo. Por razones de mejora u otras, nos reservamos el derecho de modificar nuestra gama de artículos, o de cesar la venta de alguno de ellos. Además, nuestras documentaciones son realizadas a partir de los materiales existentes en el momento de su confección, por lo cual el comprador no puede prevalerse de una documentación como de un documento contractual.

ANULACIÓN DE PEDIDOS

En caso de anulación de pedido, las mercancías que estén de camino serán reclamadas con gastos a cargo del comprador.

La anulación de órdenes especiales de fabricación sólo se puede aceptar cuando las mismas no hayan sido lanzadas. Los gastos de estudios y modelos emprendidos para los modelos especiales serán facturados.

LITIGIOS, MEDIACIÓN Y TRIBUNALES

En el caso de una disputa resultante del presente contrato y antes de la remisión a un tribunal, el comprador tiene la opción de Mediación. El mediador se elige de común acuerdo, con el objetivo de llegar a una solución amistosa. Si aun así no se resuelve el litigio, los tribunales únicos competentes y el derecho aplicable vigente en todo momento, son los del lugar de nuestra razón social.

RESERVA DE DOMINIO

Nos reservamos la propiedad de las mercancías suministradas hasta el pago integral del precio de las mismas.

PRESENTACIÓN

NUESTRA EMPRESA

Estoli es una empresa fundada en 1980 con una larga experiencia en la industria de los accesorios para el baño construida alrededor de los siguientes pilares:

INNOVACIÓN TECNOLÓGICA

Mediante la adopción de últimas tecnologías, con aplicaciones de robótica e informática, Estoli puede responder, tanto cuantitativa como cualitativamente, a cualquier demanda en el sector de accesorios de baño, con la máxima prontitud. La constante labor de investigación nos ha permitido situarnos a la cabeza del sector de asientos sanitarios, y desarrollar, asimismo, otros productos y soluciones en el entorno del baño, anticipándose a las necesidades evolutivas de la población.

RESPECTO POR EL MEDIO AMBIENTE

Estoli procura concebir productos respetuosos con el medio ambiente. Esta conciencia ecológica se traduce en el empleo de materiales reciclados y reciclables, y unos sistemas de producción limpios que no afectan el equilibrio medioambiental.

CALIDAD GARANTIZADA

Todos los productos Estoli superan estrictas normas y controles de calidad, basadas en el sistema ISO 9001: 2015.

DISEÑADO PARA SU CONFORT

El diseño 3D propio de nuestros productos siempre ha tenido en cuenta el confort y la ergonomía de los usuarios. Nuestras colecciones de ayudas técnicas para el baño Solid y Solid+ también fueron concebidas para aumentar la seguridad y confort del público "senior" en el baño con un diseño moderno y elegante.

FACIL LIMPIEZA Y MANTENIMIENTO

Los productos Estoli han sido ideados para procurar una perfecta higiene mediante un mantenimiento más sencillo. El diseño de sus formas, con ausencia de rincones pronunciados, nervios y aristas vivas, así como los sistemas de anclaje, permiten acceder con facilidad a toda la superficie, posibilitando una limpieza cómoda y completa. Los asientos Estoli únicamente requieren de una esponja y agua jabonosa para obtener una perfecta limpieza. Se aconseja evitar el uso de productos abrasivos, alcoholes y acetona, para una mejor conservación a largo plazo.

RECAMBIOS – EL CICLO DE VIDA DEL PRODUCTO EXTENDIDO

Estoli proporciona recambios de todos sus productos. A diferencia de algunos importadores, nosotros como fabricantes podemos asegurar el suministro a largo plazo de recambios de componentes, lo que permite alargar la vida útil de nuestros productos de forma más económica para el cliente profesional y mucho más respetuosa para el medio ambiente.

ESPECIALISTAS EN ASIENTOS WC – ASESORAMIENTO Y SOLUCIONES

En Estoli queremos ser próximos al cliente, escuchando sus nuevas necesidades, y adaptándonos a ellos de forma ágil. Como especialistas en asientos WC ofrecemos a nuestros clientes asesoramiento en adaptaciones y amplitud de modelos, bisagras y colores.

FABRICACIÓN NACIONAL – MÚLTIPLES TECNOLOGÍAS PRODUCTIVAS

Estoli es pionera en el mercado de la fabricación masiva de asientos de inodoro de reposición con tecnología de co-inyección.

Mediante la inyección simultánea de dos componentes distintos a alta presión, se configura la estructura exterior y el interior del asiento. El interior está formado por un núcleo espumado de resina totalmente reciclable/reciclada, que confiere al asiento una gran resistencia, y una flexibilidad estructural muy superior a la obtenida con otros sistemas productivos.

Su naturaleza microporosa amortigua los choques y evita roturas. El envoltorio exterior, de resina virgen, reciclable, es un material compacto e impermeable que dota al asiento de un acabado impecable y duradero. El resultado es un producto 100% reciclable y de alta resistencia – nuestra gama ECOLOGIC-LINE.

A inicios de 2003 incorporamos maquinaria para procesos de compresión en Duroplast según requerimientos de algunos clientes – nuestra gama DURELINE.

En 2010 incorporamos tecnologías de control numérico CNC para las series con menores lotes de producción – nuestras gamas WOODLINE y CUSTOMLINE.

TOILET SEATS



CARACTERÍSTICAS

AMPLITUD DE CATÁLOGO

Más de 40 años de experiencia nos avalan para poder proponer soluciones y productos que permiten renovar los asientos de wc, evitando así, costosas obras de cambio de sanitario. Nuestro conocimiento del sector, nos ha llevado a conformar un catálogo que cubre cerca del 100% las necesidades en reposición de asientos de inodoro.

MÚLTIPLES TECNOLOGÍAS

Estoli es pionera en el mercado de la fabricación masiva de asientos de inodoro de reposición con tecnologías como la co-inyección, compresión y CNC.

DISEÑO Y CONFORT

Nuestros propios diseños, creados a partir de modelos 3D, además de tener en cuenta la estética, priman la ergonomía, garantizando siempre el confort de los usuarios.

ASESORAMIENTO AL CLIENTE

Somos especialistas en asientos de wc, por este motivo ponemos a disposición de nuestros clientes asesoramiento de nuestro departamento técnico en identificación de adaptaciones y compatibilidades de modelos, bisagras y colores, facilitando la venta y evitando devoluciones.

DISEÑO, ADAPTACIÓN, MANTENIMIENTO Y LIMPIEZA

Una de las claves del éxito de Estoli reside en un planteamiento productivo globalizador que aúna creatividad y rigor en el proceso de diseño y fabricación. Nuestros asientos de inodoro han surgido tras un detenido estudio ergonómico, de composición del material y de los sistemas de anclaje, más la elaboración de una cuidada gama cromática. Estoli ha desarrollado distintos sistemas de anclaje tras estudiar detalladamente las porcelanas sanitarias, con el fin de lograr la adaptabilidad de sus asientos a las diferentes formas y dimensiones de los inodoros existentes en el mercado.

Estoli considera como primordial en sus productos los aspectos de limpieza e higiene. La elección y tratamiento de las materias primas empleadas y unos diseños de formas depuradas, procuran su perfecto mantenimiento.

Los asientos Estoli han sido ideados para procurar una perfecta higiene mediante el mantenimiento más sencillo. El diseño de sus formas, con ausencia de rincones pronunciados, nervios y aristas vivas, así como los sistemas de anclaje, permiten acceder con facilidad a toda la superficie, posibilitando una limpieza cómoda y completa. Se aconseja evitar el uso de productos abrasivos, alcoholes y acetona, para una mejor conservación.

Los asientos Estoli únicamente requieren de una esponja y agua jabonosa para obtener una perfecta limpieza.



IDENTIFICACIÓN ADAPTACIONES

ASISTENCIA TÉCNICA ADAPTACIONES ASIENTOS DE INODORO

Uno de los puntos más importantes de este catálogo, es la relación de asientos de inodoro compatibles con cada modelo concreto de sanitario.

Si se tiene conocimiento de la Marca/Fabricante y modelo del inodoro, en las siguientes páginas aparecen listados detallando los asientos de wc compatibles. Pero si se desconoce, la información comentada anteriormente, disponemos de herramientas para la identificación de sanitarios y posteriormente ofrecer un asiento de wc compatible.

INFORMACIÓN NECESARIA

Para la identificación de un sanitario, nuestro departamento técnico requiere:

1. Información disponible de marca, fabricante y/o modelo. Normalmente se encuentra en alguna esquina de la cerámica o en la tapa wc original. En otras ocasiones también se puede encontrar información adicional dentro la cisterna, como el nombre o código de fabricante.

2. 3 Fotografías del inodoro completo, incluida la cisterna, en diferentes perspectivas, como en las siguientes imágenes de ejemplo.



3. 3 Fotografías cenitales de la cerámica sin tapa wc, es decir, con la cámara paralela al suelo y tomando las siguientes medidas:

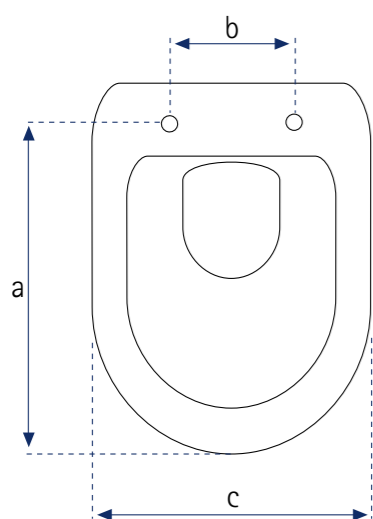

- a:** Distancia, desde punto medio entre los agujeros de fijación a la parte delantera del inodoro.
- b:** Distancia entre agujeros de fijación
- c:** Ancho máximo

Estas imágenes deberían mostrar la cerámica y la cinta métrica tomando las medidas, como se muestra en las siguientes imágenes de ejemplo:



Nuestro departamento técnico analizará la información y ofrecerá la mejor solución en cualquiera de nuestras colecciones de asientos de inodoro compatibles.

Se debe tener en cuenta que la documentación requerida anteriormente, es la mínima necesaria para la correcta identificación de un sanitario y su tapa de wc compatible. Toda información adicional contribuirá en agilizar los trabajos de reconocimiento. Por lo contrario, si no se facilita esta información mínima en su totalidad, es posible que no se pueda llegar a una conclusión satisfactoria.

Para solicitar una identificación, se debe enviar un correo electrónico con toda la información anteriormente detallada y adjuntando las fotografías, con la máxima calidad posible, a la dirección de correo electrónico pedidos@estoli.com.

MEDIDAS CAJAS EMBALAJE

	Medidas caja (mm)	Cubicaje (m3)	Caja de grupo (unidades)	Medidas caja de grupo (mm)	Cubicaje (m3)	Peso de caja de grupo	Europalet (1200x800) (unidades)	Europalet: Cajas de grupo (base x altura)	Altura max. Europalet (mm)
REINA	367x450x58	0,01	6	348x463x385	0,06	15,6	144	6x4	2002
ALEXIA	365x443x53	0,01	6	342x455x380	0,06	11,5	144	6x4	1970
MILOS	365x443x53	0,01	6	342x455x380	0,06	13,4	144	6x4	1970
SILVIA	405x485x55	0,01	6	350x500x415	0,07	12,4	144	6x4	2150
LUNA	347x426x50	0,01	6	307x434x365	0,05	11,5	192	8x4	1890
PRINCESA	370x460x44	0,01	6	295x470x375	0,05	11,9	192	8x4	2030
FLORIT	370x460x44	0,01	6	295x470x375	0,05	12	192	8x4	2030
LORIVINIS	405x485x55	0,01	6	305x500x415	0,07	16,1	144	6x4	2150
FESTA	405x485x55	0,01	6	350x500x415	0,07	16	144	6x4	2150
INVIS 2	367x470x56	0,01	6	358x485x378	0,07	18,7	144	6x4	2090
GSI	405x485x55	0,01	6	350x500x415	0,07	15,6	144	6x4	2150
AMANDA	370x460x44	0,01	6	295x470x375	0,05	16,7	192	8x4	2030
REBECCA	368x425x60	0,01	6	380x440x380	0,06	18,7	144	6x4	1910
KATHIA	370x460x44	0,01	6	295x470x375	0,05	11,5	192	8x4	2030
KIDUR	362x446x58	0,01	6	370x462x380	0,07	16	144	6x4	1998
KARELIA	405x485x55	0,01	6	350x500x415	0,07	17,8	144	6x4	2150
KATERINA	367x450x58	0,01	6	348x463x385	0,06	15,6	144	6x4	2002
WOODLINE	375x460x57	0,01	6	354x478x392	0,07	16	144	6x4	2130

ADAPTACIONES

Consultar bisagras compatibles en [\[Página Modelo\]](#)

Si no se especifica lo contrario, las adaptaciones son válidas para todas las variantes del modelo. (Inodoro de Pie, Suspendido, Con/Sin Tanque...)

Listado adaptaciones actualizado www.estoli.com

	REINA <small>[Pág. 18]</small>	ALEXIA <small>[Pág. 20]</small>	MILOS <small>[Pág. 22]</small>	SILVIA <small>[Pág. 24]</small>	LUNA <small>[Pág. 25]</small>	PRINCESA <small>[Pág. 26]</small>	FLORIT <small>[Pág. 27]</small>	LORINVIS <small>[Pág. 28]</small>	FESTA <small>[Pág. 29]</small>	INVIS 2 <small>[Pág. 30]</small>	GSI <small>[Pág. 31]</small>	AMANDA <small>[Pág. 32]</small>	REBECCA <small>[Pág. 34]</small>	KATHIA <small>[Pág. 38]</small>	KIDUR <small>[Pág. 40]</small>	KARELIA <small>[Pág. 42]</small>	KATERINA <small>[Pág. 43]</small>	CUSTOMLINE <small>[Pág. 62]</small>	
Ideal Standard	Tesi New (Nuevo)																		•
	Tonic		•																•
	Velara																		•
	Venice																		•
	Ventuno								•										
Jacob Delafon	Altair		•																
	Antares		•																
	Antares Inobloc		•																
	Astros																		•
	Atila	•	•											•	•				
	Brive	•	•											•	•				
	Brive 2	•	•											•	•				
	Escale																		•
	Freelance																		•
	Giro	•	•																
	Huno	•	•																
	Mariotte			•															
	Mideo	•	•											•	•				
	Neptuno						•												
	New Ola - Patio (Nuevo)	•	•											•	•				
	Odéon			•															
	Odéon Up (Panache - Semicarenado)	•	•																
	Odéon Up	•	•																
	Odéon Up Compact			•															
	Ola - Patio (Antiguo)	•	•				•												
	Ove						•												
	Portrait											•							
	Presquil						•												
	Reve																		•
	Revival											•							
	Rodin			•															
	Super Rivella	•	•																
	Turia	•																	
	Venus	•	•											•	•				
Keramag	Opus		•																
	Vivario			•															
Keraskan	Ego																		•
	Flo		•																
	Waldorf																		•
Kerax	Festa						•			•									
Nic Design	Pixel																		•
Noken	Acro		•																
	Acro Compact		•																
	Arquitect		•																
	City	•	•											•	•				
	Essence C								•										
	Itaca		•																
	Logic																		•
	Metric	•	•																
	Nantes												•						
	Niza																		•
	Nk Compact		•																
	Nk One		•																
	Tebas 1		•																
	Urban (No Válido Para Urban C)						•												
	Wall																		•
Porcher	Aspirambo	•	•											•	•				
	Bocage		•																
	Coronis	•	•											•	•				
	Khéops	•	•											•	•				
	Matura	•	•											•	•				
	Matura 2	•	•											•	•				
	Salangane		•																
	Solfège	•	•											•	•				
	Ulysse	•	•											•	•				
	Ulysse 2	•	•											•	•				

ADAPTACIONES

Consultar bisagras compatibles en [\[Página Modelo\]](#)

Si no se especifica lo contrario, las adaptaciones son válidas para todas las variantes del modelo. (Inodoro de Pie, Suspendido, Con/Sin Tanque...)

Listado adaptaciones actualizado www.estoli.com

	REINA <small>[Pág. 18]</small>	ALEXIA <small>[Pág. 20]</small>	MILOS <small>[Pág. 22]</small>	SILVIA <small>[Pág. 24]</small>	LUNA <small>[Pág. 25]</small>	PRINCESA <small>[Pág. 26]</small>	FLORIT <small>[Pág. 27]</small>	LORINVIS <small>[Pág. 28]</small>	FESTA <small>[Pág. 29]</small>	INVIS 2 <small>[Pág. 30]</small>	GSI <small>[Pág. 31]</small>	AMANDA <small>[Pág. 32]</small>	REBECCA <small>[Pág. 34]</small>	KATHIA <small>[Pág. 38]</small>	KIDUR <small>[Pág. 40]</small>	KARELIA <small>[Pág. 42]</small>	KATERINA <small>[Pág. 43]</small>	CUSTOMLINE <small>[Pág. 62]</small>	
Porsan	Clásica	•	•														•	•	
	Delta			•															
	Europa			•															
	Infantil (Antiguo Y Nuevo)																		•
	Infantil Aro (Antiguo Y Nuevo)																		•
	Noa-92							•											•
	Roma			•															
	Venecia												•						
Pozzi Ginori	500																		•
	900																		•
	Easy02										•								
Roca	Access		•																
	Anabella												•						
	Aquaria																		•
	Atis		•																
	Atlanta		•																
	Baby (Infantil)																		•
	Carmen (Antiguo)												•						
	Carmen (Nuevo)																		•
	Civic		•																
	Columbia																		•
	Compacto												•						
	Concreto													•					
	Dama - Dama Retro										•								
	Dama N																		•
	Dama N Compacto																		•
	Dama Senso												•						
	Debba																		•
	Element																		•
	Estudio										•								•
	Georgia												•						
	Giralda			•															
	Góndola																		•
	Hall																		•
	Happening			•															
	Lorental																		
	Lorentina																		•
	Lucerna	•	•											•	•				
	Magnum	•	•																
	Meridian (Entrecentros 160)			•															•
	Meridian (Entrecentros 225-230)			•															
	Meridian Confort																		•
	Moderno													•					
	Peninsular																		•
	Polo	•	•											•	•				
	Sidney																		•
	Teras (Entrecentros 180)			•															
	The Gap (Round)			•															
	The Gap (Square) (No Válido Para The Gap Compacto)																		•
	The Gap Compacto (Square)																		•
	Veronica																		•
	Victoria	•	•											•	•				
Sangra	Alfa		•																

ADAPTACIONES

Consultar bisagras compatibles en [\[Página Modelo\]](#)

Si no se especifica lo contrario, las adaptaciones son válidas para todas las variantes del modelo. (Inodoro de Pie, Suspendido, Con/Sin Tanque...)

Listado adaptaciones actualizado www.estoli.com

	REINA <small>[Pág. 18]</small>	ALEXIA <small>[Pág. 20]</small>	MILOS <small>[Pág. 22]</small>	SILVIA <small>[Pág. 24]</small>	LUNA <small>[Pág. 25]</small>	PRINCESA <small>[Pág. 26]</small>	FLORIT <small>[Pág. 27]</small>	LORINVIS <small>[Pág. 28]</small>	FESTA <small>[Pág. 29]</small>	INVIS 2 <small>[Pág. 30]</small>	GSI <small>[Pág. 31]</small>	AMANDA <small>[Pág. 32]</small>	REBECCA <small>[Pág. 34]</small>	KATHIA <small>[Pág. 38]</small>	KIDUR <small>[Pág. 40]</small>	KARELIA <small>[Pág. 42]</small>	KATERINA <small>[Pág. 43]</small>	CUSTOMLINE <small>[Pág. 62]</small>
Sangra	Noa-92						•											•
	Proa																	•
	Roma		•															
	Siena		•															
	Stella		•															
	Suspendido	•	•															
	Suspendido Ta	•	•															
	Suspendido Tb													•	•			•
	Venecia												•					
Sanindusa - Unisan	Advance																	•
	Aitana																	•
	Alfa		•															•
	Alfa-Plus		•															•
	Benissa - Aveiro		•															
	Cetus	•	•															
	Cetus Basic	•	•															
	City - Urb.Y		•											•	•			
	City Plus - Urb.Y Plus		•															
	Kiwa 6		•															
	Millennium																	•
	Nau																	•
	Prestige									•								
	Reflex																	•
	Vintage		•															
Sanitana	Alfama						•											
	Algarve	•	•											•	•			
	Grecia																	•
	Imperial									•								
	Lisboa						•											
	Munich - Munique	•	•											•	•			
	Nexo		•															
	Regina		•															
	Renascença																	•
	Stylo		•															
	Suspenso	•	•											•	•			
Selles	Atlantic											•						
	Chevigny Ancien																	•
	Royan			•														
	Royan 2	•	•											•	•			
	Sully	•	•											•	•			
Senesi	Duccio								•									
Sphinx	Eurobase 300			•														
Teka	Magna																	•
Valadares	Durius												•					
	Elegance	•	•															
	Estoril		•															
	Europa	•	•											•	•			
	Europa Plus	•	•															
	Image		•															
	Infantil																	•
	Nautilus		•															
	Neoclásica												•					
	Oceanus		•															
	Oporto																	•
	Opus		•															
	Tagus																	•
	Thema	•	•															
Villeroy & Boch	Amica	•	•											•	•			
	Ariane						•											
	Bernina	•	•											•	•			
	Century										•							
	Epura												•					
	Grangracia	•	•											•	•			
	Magnum										•							
	Mondial		•															

ADAPTACIONES

Consultar bisagras compatibles en [\[Página Modelo\]](#)

Si no se especifica lo contrario, las adaptaciones son válidas para todas las variantes del modelo. (Inodoro de Pie, Suspendido, Con/Sin Tanque...)

Listado adaptaciones actualizado www.estoli.com

	REINA <small>[Pág. 18]</small>	ALEXIA <small>[Pág. 20]</small>	MILOS <small>[Pág. 22]</small>	SILVIA <small>[Pág. 24]</small>	LUNA <small>[Pág. 25]</small>	PRINCESA <small>[Pág. 26]</small>	FLORIT <small>[Pág. 27]</small>	LORINVIS <small>[Pág. 28]</small>	FESTA <small>[Pág. 29]</small>	INVIS 2 <small>[Pág. 30]</small>	GSI <small>[Pág. 31]</small>	AMANDA <small>[Pág. 32]</small>	REBECCA <small>[Pág. 34]</small>	KATHIA <small>[Pág. 38]</small>	KIDUR <small>[Pág. 40]</small>	KARELIA <small>[Pág. 42]</small>	KATERINA <small>[Pág. 43]</small>	CUSTOMLINE <small>[Pág. 62]</small>	
Villeroy & Boch	Omnia Classic	•	•														•	•	
	Planos							•											
	Saval 2.0	•	•																
	Solaya				•														
	Stratos											•							
	Subway			•															
	Subway 2.0			•															
	Subway 2.0			•															
	Sunberry																		
	Sunny											•							
	Taiga	•	•											•	•				
	Targa	•	•											•	•				
	Targa Architect - Omina Architect			•															
	Tube	•	•																
	Viala	•	•											•	•				
	Volta	•	•																
	Volta Plus	•	•																
Vitra	Mod																		•

ECOLOGIC-LINE

- TECNOLOGÍA DE CO-INYECCIÓN - DOBLE NÚCLEO INTERNO - EXTERNO
 - RESISTENCIA EXTREMA
 - 100% RECICLABLE
- RESISTENTE A PRODUCTOS QUÍMICOS DE LIMPIEZA
 - ACABADO ESTÉTICO LISO Y BRILLANTE



INFORMACIÓN

ECOLOGIC-LINE

DURELINE

WOODLINE

CUSTOMLINE

BISAGRAS Y RECAMBIOS

SOLID & SOLID+

TARIMAS DUCHA

¿CÓMO SE CONSTRUYE EL CÓDIGO DE UN ARTÍCULO FINAL DE VENTA A PARTIR DE LAS MÚLTIPLES VARIANTES POSIBLES?

- PRIMERO ANOTAR LA REFERENCIA DEL MODELO DE TAPA.
- EN SEGUNDO LUGAR LA REFERENCIA DE ACABADO COLOR
- POR ÚLTIMO LA REFERENCIA DE LA BISAGRA DESEADA.

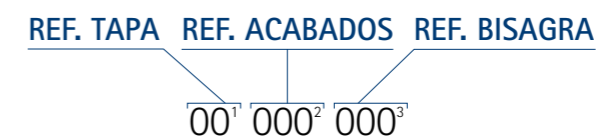

REINA



REF. ^{TAPA} 85¹ ^{COLOR} 000² ^{BISAGRA} 000³

REF. TAPA ¹	MATERIAL	COLORES	REF. ²
85	Ecopolímero	Blanco	001
		Pergamon	008
		Manhattan	010
		Visón	020
		Champán	021
		Azul Celeste	030
		Azul Boreal	031
		Verde Claro	040
		Rosicler	060
		Rosa Ilusión	061

MEDIDAS

c: 360 mm
d: 265 mm
e: 210 mm

a: en bisagra
b: en bisagra

PESO

2,4 kg

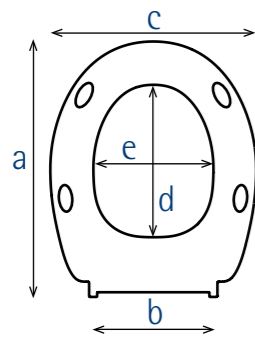

BISAGRA	REF. ³	PVP TOTAL €	
		BLANCO	COLORES
1 BR	966	30,35	36,65
2 A-80	808	30,35	NO DISP.
3 A-80P	808P	30,35	NO DISP.
4 M-36	366	38,85	45,30
5 M-36P	366P	38,85	45,30
6 BRSC	SC03A	41,90	NO DISP.
7 SC Metal 02	SC02A	55,15	59,50
8 SC Metal 02P	SC02P	55,15	59,50

*1. Bisagra por defecto
Más opciones de colores y bisagras en versión Woodline [Pág. 46]

BISAGRAS COMPATIBLES

1. BR

REF.	CARACTERÍSTICAS	MEDIDAS
966	Plástica No Extraíble Montaje Inferior Ajustable	a: 424 a 436 mm b: 60 a 174 mm

2. A-80

REF.	CARACTERÍSTICAS	MEDIDAS
808	Plástica Extraíble Montaje Inferior Ajustable	a: 400 a 460 mm b: 114 a 242 mm

3. A-80P

REF.	CARACTERÍSTICAS	MEDIDAS
808P	Plástica Extraíble Montaje Superior "P" Ajustable	a: 400 a 460 mm b: 114 a 242 mm

4. M-36

REF.	CARACTERÍSTICAS	MEDIDAS
366	Acero Inox. Extraíble Montaje Inferior Ajustable	a: 404 a 456 mm b: 132 a 232 mm

5. M-36P

REF.	CARACTERÍSTICAS	MEDIDAS
366P	Acero Inox. Extraíble Montaje Superior "P" Ajustable	a: 404 a 456 mm b: 132 a 232 mm

6. BRSC

REF.	CARACTERÍSTICAS	MEDIDAS
SC03A	Plástica Amortiguada "SC" No Extraíble Montaje Inferior Ajustable	a: 424 a 436 mm b: 108 a 174 mm

7. SC METAL 02

REF.	CARACTERÍSTICAS	MEDIDAS
SC02A	Metálica Amortiguada "SC" Extraíble Montaje Inferior Ajustable	a: 405 a 460 mm b: 126 a 230 mm

8. SC METAL 02P

REF.	CARACTERÍSTICAS	MEDIDAS
SC02P	Metálica Amortiguada "SC" Extraíble Montaje Superior "P" Ajustable	a: 405 a 460 mm b: 126 a 230 mm

ADAPTACIONES

ALLIA

Bastia [1,2,3,4,5,6,7,8]
City [1,2,3,4,5,6,7,8]
Désirade [1,2,3,4,5,6,7,8]
Koala [1,2,3,4,5,6,7,8]
Nostalgie [1,2,3,4,5,6,7,8]
Prima [1,2,3,4,5,6,7,8]

BELLAVISTA

Munich - Munique [1,2,3,4,5,6,7,8]
Nerja [1,2,3,4,5,6,7,8]

DURAVIT

Arquitect [3,5,8]
Blitz [3,5,8]
Cascade [1,2,3,4,5,6,7,8]
Colomba [1,2,3,4,5,6,7,8]
Darling (Original - Antiguo) [3,5,8]
Dune [1,2,3,4,5,6,7,8]
Duraplus [1,2,3,4,5,6,7,8]
Duraplus N [1,2,3,4,5,6,7,8]
Flair - Combi [1,2,3,4,5,6,7,8]
Laconda [1,2,3,4,5,6,7,8]

GALA

Elia [1,2,3,4,5,6,7,8]
Nila [1,2,3,4,5,6,7,8]

GLOBO

Genil [1,2,3,4,5,6,7,8]

HATRIA

Nido (Antiguo) [3,5,8]

IDEAL STANDARD

Cardio [1,2,3,4,5,6,7,8]
Ecco - Eurovit [1,2,3,4,5,6,7,8]
Granada (Nuevo) [1,2,3,4,5,6,7,8]
Inga [1,2,3,4,5,6,7,8]
Isalux [1,2,3,4,5,6,7,8]
Isella [1,2,3,4,5,6,7,8]
Khéops (Antiguo) [1,2,3,4,5,6,7,8]
San Remo [1,2,3,4,5,6,7,8]

JACOB DELAFON

Atila [1,2,3,4,5,6,7,8]
Brive [1,2,3,4,5,6,7,8]
Brive 2 [1,2,3,4,5,6,7,8]
Giro [3,5,8]
Huno [3,5,8]
Mideo [1,2,3,4,5,6,7,8]
New Ola - Patio (Nuevo) [1,2,3,4,5,6,7,8]

! Odéon Up (Panache - Semicarenado) [3,5,8]

! Odéon Up [3,5,8]

! Ola - Patio (Antiguo) [2,3,4,5,7,8]

Super Rivella [3,5,8]

! Turia [A-125]

Venus [1,2,3,4,5,6,7,8]

NOKEN

City [1,2,3,4,5,6,7,8]
Metric [3,5,8]

PORCHER

Aspirambo [1,2,3,4,5,6,7,8]
Coronis [1,2,3,4,5,6,7,8]
Khéops [1,2,3,4,5,6,7,8]
Matura [3,5,8]
Matura 2 [3,5,8]
Solfège [1,2,3,4,5,6,7,8]
Ulysse [1,2,3,4,5,6,7,8]
Ulysse 2 [1,2,3,4,5,6,7,8]

PORSAN

Clásica [1,2,3,4,5,6,7,8]

ROCA

Lucerna [1,2,3,4,5,6,7,8]
Magnum [3,5,8]
Polo [1,2,3,4,5,6,7,8]
Victoria [1,2,3,4,5,6,7,8]

SANGRA

! Boreal [3,5,8]
Suspendido [2,3,4,5,7,8]
! Suspendido Ta [1,2,3,4,5,6,7,8]

SANINDUSA - UNISAN

Cetus [3,5,8]
Cetus Basic [1,2,3,4,5,6,7,8]

SANITANA

Algarve [1,2,3,4,5,6,7,8]
Munich - Munique [1,2,3,4,5,6,7,8]
Suspenso [1,2,3,4,5,6,7,8]

SELLES

Royan 2 [1,2,3,4,5,6,7,8]
Sully [1,2,3,4,5,6,7,8]

VALADARES

! Elegance [3,5,8]
Europa [1,2,3,4,5,6,7,8]
Europa Plus [3,5,8]
! Thema [3,5,8]

VILLEROY & BOCH

Amica [1,2,3,4,5,6,7,8]
Bernina [1,2,3,4,5,6,7,8]
Grangracia [1,2,3,4,5,6,7,8]
Omnia Classic [1,2,3,4,5,6,7,8]
Saval 2.0 [3,5,8]
Taiga [1,2,3,4,5,6,7,8]
Targa [1,2,3,4,5,6,7,8]
Tube [3,5,8]
Viala [1,2,3,4,5,6,7,8]
Volta [3,5,8]
Volta Plus [3,5,8]

! Adaptación Aproximada
Modelo Sanitario [Bisagras Compatibles]
Si no se especifica lo contrario, las adaptaciones son válidas para todas las variantes del modelo (Inodoro de Pie, Suspendido, Con/Sin Tanque...)
Listado adaptaciones actualizado www.estoli.com

ALEXIA

ALEXIA



REF. TAPA¹ COLOR² BISAGRA³
80¹ 000² 000³

REF. TAPA ¹	MATERIAL	COLORES	REF. ²
80	Ecopolímero	Blanco	001
		Natura	006
		Pergamon	008
		Manhattan	010
		Visón	020
		Azul Celeste	030
		Aguamar	042
Rosa Ilusión	061		
Flamingo	065		

MEDIDAS

c: 360 mm
d: 267 mm
e: 214 mm

a: en bisagra
b: en bisagra

PESO

1,7 kg

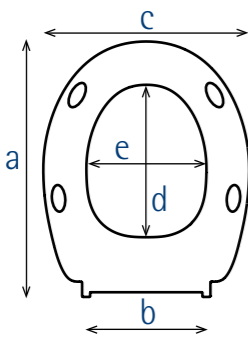

BISAGRA

REF.³

PVP TOTAL €

	BLANCO	COLORES
1 BR	966	20,95
2 A-80	808	20,95
3 A-80P	808P	20,95
4 M-36	366	29,35
5 M-36P	366P	29,35

*1. Bisagra por defecto
Más opciones de colores y bisagras en versión Woodline [Pág. 46]

BISAGRAS COMPATIBLES

1. BR

REF.	CARACTERÍSTICAS	MEDIDAS
966	Plástica No Extraíble Montaje Inferior Ajustable	a: 424 a 436 mm b: 60 a 174 mm

2. A-80

REF.	CARACTERÍSTICAS	MEDIDAS
808	Plástica Extraíble Montaje Inferior Ajustable	a: 400 a 460 mm b: 114 a 242 mm

3. A-80P

REF.	CARACTERÍSTICAS	MEDIDAS
808P	Plástica Extraíble Montaje Superior "P" Ajustable	a: 400 a 460 mm b: 114 a 242 mm

4. M-36

REF.	CARACTERÍSTICAS	MEDIDAS
366	Acero Inox. Extraíble Montaje Inferior Ajustable	a: 404 a 456 mm b: 132 a 232 mm

5. M-36P

REF.	CARACTERÍSTICAS	MEDIDAS
366P	Acero Inox. Extraíble Montaje Superior "P" Ajustable	a: 404 a 456 mm b: 132 a 232 mm

ADAPTACIONES

ALLIA

Bastia [1,2,3,4,5]
City [1,2,3,4,5]
Désirade [1,2,3,4,5]
Koala [1,2,3,4,5]
Nostalgie [1,2,3,4,5]
Prima [1,2,3,4,5]

BELLAVISTA

Munich - Munique [1,2,3,4,5]
Nerja [1,2,3,4,5]

DURAVIT

Arquitect [3,5]
Blitz [3,5]
Cascade [1,2,3,4,5]
Colomba [1,2,3,4,5]
Darling (Original - Antiquo) [3,5]
Dune [1,2,3,4,5]
Duraplus [1,2,3,4,5]
Duraplus N [1,2,3,4,5]
Flair - Combi [1,2,3,4,5]
Laconda [1,2,3,4,5]

GALA

Elia [1,2,3,4,5]
Nila [1,2,3,4,5]

GLOBO

Genil [1,2,3,4,5]

HATRIA

Nido (Antiguo) [3,5]

IDEAL STANDARD

Cardio [1,2,3,4,5]
Ecco - Eurovit [1,2,3,4,5]
Granada (Nuevo) [1,2,3,4,5]
Inga [1,2,3,4,5]
Isalux [1,2,3,4,5]
Isella [1,2,3,4,5]
Khéops (Antiguo) [1,2,3,4,5]
San Remo [1,2,3,4,5]

JACOB DELAFON

Atila [1,2,3,4,5]
Brive [1,2,3,4,5]
Brive 2 [1,2,3,4,5]
Giro [3,5]
Huno [3,5]
Mideo [1,2,3,4,5]
New Ola - Patio (Nuevo) [1,2,3,4,5]

! Odéon Up (Panache - Semicarenado) [3,5]

! Odéon Up [3,5]
! Ola - Patio (Antiguo) [2,3,4,5]
Super Rivella [3,5]
Venus [1,2,3,4,5]

NOKEN

City [1,2,3,4,5]
Metric [3,5]

PORCHER

Aspirambo [1,2,3,4,5]
Coronis [1,2,3,4,5]
Khéops [1,2,3,4,5]
Matura [3,5]
Matura 2 [3,5]
Solfège [1,2,3,4,5]
Ulysse [1,2,3,4,5]
Ulysse 2 [1,2,3,4,5]

PORSAN

Clásica [1,2,3,4,5]

ROCA

Lucerna [1,2,3,4,5]
Magnum [3,5]
Polo [1,2,3,4,5]
Victoria [1,2,3,4,5]

SANGRA

! Boreal [3,5]
Suspendido [2,3,4,5]
! Suspendido Ta [1,2,3,4,5]

SANINDUSA - UNISAN

Cetus [3,5]
Cetus Basic [1,2,3,4,5]

SANITANA

Algarve [1,2,3,4,5]
Munich - Munique [1,2,3,4,5]
Suspenso [1,2,3,4,5]

SELLES

Royan 2 [1,2,3,4,5]
Sully [1,2,3,4,5]

VALADARES

! Elegance [3,5]
Europa [1,2,3,4,5]
Europa Plus [3,5]
! Thema [3,5]

VILLEROY & BOCH

Amica [1,2,3,4,5]
Bernina [1,2,3,4,5]
Grangracia [1,2,3,4,5]
Omnia Classic [1,2,3,4,5]
Saval 2.0 [3,5]
Taiga [1,2,3,4,5]
Targa [1,2,3,4,5]
Tube [3,5]
Viala [1,2,3,4,5]
Volta [3,5]
Volta Plus [3,5]

! Adaptación Aproximada
Modelo Sanitario [Bisagras Compatibles]
Si no se especifica lo contrario, las adaptaciones son válidas para todas las variantes del modelo (Inodoro de Pie, Suspendido, Con/Sin Tanque...)
Listado adaptaciones actualizado www.estoli.com

MILOS



MEDIDAS

c: 362 mm
d: 277 mm
e: 222 mm

a: en bisagra
b: en bisagra

PESO

1,9 kg

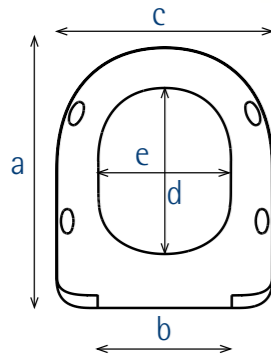

REF. TAPA¹ COLOR² BISAGRA³
20 000² 000³

REF. TAPA ¹	MATERIAL	COLORES	REF. ²
20	Ecopolímero	Blanco	001
		Pergamon	008
		Manhattan	010
		Visón	020
		Champán	021
		Azul Celeste	030
		Azul Boreal	031
		Verde Claro	040
		Rosa Ilusión	061

BISAGRA	REF. ³	PVP TOTAL €
		BLANCO COLORES
1 BR	966	29,15 35,05
2 A-80	808	29,15 NO DISP.
3 A-80P	808P	29,15 NO DISP.
4 M-36	366	38,05 45,20
5 M-36P	366P	38,05 45,20
6 A-50P	506P	47,15 51,35
7 A-51P	516P	39,10 46,25
8 A-117	117P	40,95 48,10
9 SC Metal 04	SC04A	54,10 58,95
10 SC Metal 04P	SC04P	54,10 58,95

*1. Bisagra por defecto
Más opciones de colores y bisagras en versión Woodline [Pág. 48]

BISAGRAS COMPATIBLES

1. BR

REF.	CARACTERÍSTICAS	MEDIDAS
966	Plástica No Extraíble Montaje Inferior Ajustable	a: 419 a 431 mm b: 60 a 174 mm

2. A-80

REF.	CARACTERÍSTICAS	MEDIDAS
808	Plástica Extraíble Montaje Inferior Ajustable	a: 393 a 452 mm b: 114 a 242 mm

3. A-80P

REF.	CARACTERÍSTICAS	MEDIDAS
808P	Plástica Extraíble Montaje Superior "P" Ajustable	a: 394 a 452 mm b: 114 a 242 mm

4. M-36

REF.	CARACTERÍSTICAS	MEDIDAS
366	Acero Inox. Extraíble Montaje Inferior Ajustable	a: 399 a 451 mm b: 132 a 232 mm

5. M-36P

REF.	CARACTERÍSTICAS	MEDIDAS
366P	Acero Inox. Extraíble Montaje Superior "P" Ajustable	a: 400 a 451 mm b: 132 a 232 mm

6. A-50P

REF.	CARACTERÍSTICAS	MEDIDAS
506P	Metálica No Extraíble Montaje Superior "P" Fija	a: 470 mm b: 155 mm

7. A-51P

REF.	CARACTERÍSTICAS	MEDIDAS
516P	Metálica No Extraíble Montaje Superior "P" Ajustable	a: 410 a 425 mm b: 155 a 160 mm

8. A-117

REF.	CARACTERÍSTICAS	MEDIDAS
117P	Acero Inox. Extraíble Montaje Superior "P" Ajustable	a: 375 a 460 mm b: 100 a 260 mm

BISAGRAS COMPATIBLES

9. SC METAL 04



REF.	CARACTERÍSTICAS	MEDIDAS
SC04A	Metálica Amortiguada "SC" Extraíble Montaje Inferior Ajustable	a: 405 a 460 mm b: 126 a 230 mm

10. SC METAL 04P



REF.	CARACTERÍSTICAS	MEDIDAS
SC04P	Metálica Amortiguada "SC" Extraíble Montaje Superior "P" Ajustable	a: 405 a 460 mm b: 126 a 230 mm

ADAPTACIONES

ALLIA
Courrèges [3, 5, 10]
Palaos [3, 5, 10]

BELLAVISTA
Nexo [3, 5, 10]
Stylo [2, 3, 4, 5, 9, 10]

CATALANO
Sfera [3, 8, 10]
Sistema C [3, 5, 10]
Verso [3, 5, 10]
Zero [3, 5, 10]

DOLOMITE
Clodia [3, 5, 10]

DURAVIT
Dellarco [3, 5, 10]
Erika [1, 2, 3, 4, 5, 9, 10]
Happy D. (Antiguo) [3, 5, 10]
Me [8]
Starck 2 (Antiguo Y Nuevo) [8]

FLAMINIA
Link [3, 5, 10]
Metro [8]

GALA
Bacara [3, 5, 10]
Blue [1, 2, 3, 4, 5, 9, 10]
Emma Round [3, 5, 7]
Marina (Vertical) [2, 3, 4, 5, 9, 10]

HATRIA
Daytime [3, 5, 10]
Fusion (Redondo) [3, 5, 10]

IDEAL STANDARD
Bocage [3, 5, 10]
! Concept (No Válido Para Concept Space) [3, 5, 10]
! Connect (No Válido Para Connect Space) [3, 5, 10]
Esedra (Antiguo) [3, 5, 10]
! Idealsoft [3, 5, 10]

Inga [1, 2, 3, 4, 5, 9, 10]
Laguna [1, 2, 3, 4, 5, 9, 10]
Playa [3, 5, 10]
Tesi - Verdi (Classic - Antiguo) [1, 2, 3, 4, 5, 9, 10]
Tonic [3, 5, 10]

JACOB DELAFON
Altair [3, 5, 10]
Antares [3, 5, 10]
Antares Inobloc [3, 5, 10]
Mariotte [8]
Odéon [1, 2, 3, 4, 5, 9, 10]
Odéon Up Compact [8]
Rodin [8]

KERAMAG
Opus [3, 5, 10]

KERASAN
Flo [3, 5, 10]

NOKEN
Acro [3, 5, 10]
Acro Compact [3, 5, 10]
Arquitect [3, 5, 10]
Itaca [3, 5, 10]
Nk Compact [3, 5, 10]
Nk One [3, 5, 10]
Tebas 1 [3, 5, 10]

PORCHER
Bocage [3, 5, 10]
Salangane [3, 5, 10]

PORSAN
Delta [6]
Europa [3, 5, 10]
Roma [3, 5, 10]

ROCA
Access [1, 2, 3, 4, 5, 9, 10]
Atis [3, 5, 10]
Atlanta [7]
Civic [1, 2, 3, 4, 5, 9, 10]
Giralda [3, 5, 10]
Happening [3, 5, 10]
Meridian (Entrecentros 160) [3, 5, 10]
Meridian (Entrecentros 225-230) [8]
Teras (Entrecentros 180) [3, 5, 10]
The Gap (Round) [3, 5, 10]

VALADARES
Estoril [3, 5, 10]
Image [1, 2, 3, 4, 5, 9, 10]
Nautilus [1, 2, 3, 4, 5, 9, 10]
Oceanus [1, 2, 3, 4, 5, 9, 10]
Opus [3, 5, 10]

VILLEROY & BOCH
Mondial [3, 5, 10]
Subway [3, 5, 10]
Subway 2.0 [3, 5, 10]
Sunberry [1, 2, 3, 4, 5, 9, 10]
Targa Architect - Omnia Architect [1, 2, 3, 4, 5, 9, 10]

SANINDUSA - UNISAN
! Alfa [8]
! Alfa-Plus [8]
Benissa - Aveiro [1, 2, 3, 4, 5, 9, 10]
City - Urb.Y [3, 5, 10]
City Plus - Urb.Y Plus [3, 5, 10]
Kiwa 6 [1, 2, 3, 4, 5, 9, 10]
Vintage [3, 5, 10]

SANITANA
Nexo [1, 2, 3, 4, 5, 9, 10]
Regina [3, 5, 10]
Stylo [1, 2, 3, 4, 5, 9, 10]

! Adaptación Aproximada
Modelo Sanitario [Bisagras Compatibles]
Si no se especifica lo contrario, las adaptaciones son válidas para todas las variantes del modelo (Inodoro de Pie, Suspendido, Con/Sin Tanque...)
Listado adaptaciones actualizado www.estoli.com

SILVIA

REF. ^{TAPA}71¹ ^{COLOR}000² ^{BISAGRA}000³



REF. TAPA ¹	MATERIAL	COLORES	REF. ²
71	Ecopolímero	Blanco	001

MEDIDAS

c: 371 mm
d: 270 mm
e: 226 mm

a: en bisagra
b: en bisagra

PESO

1,8 kg

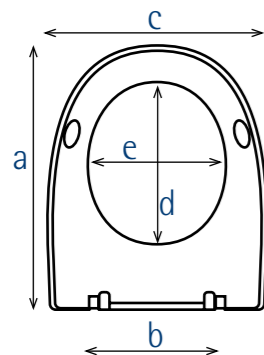

BISAGRA

BISAGRA	REF. ³	PVP TOTAL €
1 A-70P	075P	40,45
2 M-36P	366P	40,45

*1. Bisagra por defecto
Más opciones de colores y bisagras en versión Woodline [Pág. 50]

BISAGRAS COMPATIBLES

1. A-70P



REF.	CARACTERÍSTICAS	MEDIDAS
075P	Acero Inox. No Extraíble Montaje Superior "P" Ajustable	a: 438 a 452 mm b: 155 mm

2. M-36P



REF.	CARACTERÍSTICAS	MEDIDAS
366P	Acero Inox. Extraíble Montaje Superior "P" Ajustable	a: 412 a 460 mm b: 98 a 202 mm

ADAPTACIONES

GALA	KERAMAG	SPHINX	VILLEROY & BOCH
Loa [2] Metropol [1,2]	Vivario [2] SELLES Royan [1]	Eurobase 300 [1,2]	Solaya [2]

REF. ^{TAPA}62¹ ^{COLOR}000² ^{BISAGRA}000³

LUNA



REF. TAPA ¹	MATERIAL	COLORES	REF. ²
62	Ecopolímero	Blanco	001

MEDIDAS

c: 340 mm
d: 282 mm
e: 212 mm

a: en bisagra
b: en bisagra

PESO

2,4 kg

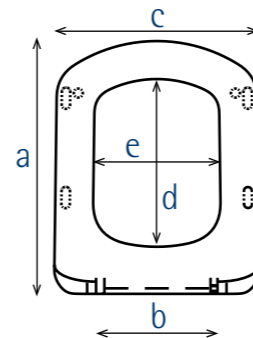

BISAGRA

BISAGRA	REF. ³	PVP TOTAL €
1 A-80P	808P	33,50
2 M-36P	366P	40,25
3 SC Metal 04P	SC04P	57,75

*1. Bisagra por defecto
Más opciones de colores y bisagras en versión Woodline [Pág. 51]

BISAGRAS COMPATIBLES

1. A-80P



REF.	CARACTERÍSTICAS	MEDIDAS
808P	Plástica Extraíble Montaje Superior "P" Ajustable	a: 383 a 443 mm b: 96 a 224 mm

2. M-36P

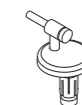

REF.	CARACTERÍSTICAS	MEDIDAS
366P	Acero Inox. Extraíble Montaje Superior "P" Ajustable	a: 387 a 439 mm b: 114 a 214 mm

3. SC METAL 04P



REF.	CARACTERÍSTICAS	MEDIDAS
SC04P	Metálica Amortiguada "SC" Extraíble Montaje Superior "P" Ajustable	a: 388 a 443 mm b: 108 a 212 mm

ADAPTACIONES

GALA	ROCA
Sirocco [1,2,3] Smart [1,2,3]	Dama Senso [1,2,3]

! Adaptación Aproximada
Modelo Sanitario [Bisagras Compatibles]
Si no se especifica lo contrario, las adaptaciones son válidas para todas las variantes del modelo (Inodoro de Pie, Suspendido, Con/Sin Tanque...)
Listado adaptaciones actualizado www.estoli.com

PRINCESA



REF. ^{TAPA} 30¹ ^{COLOR} 000² ^{BISAGRA} 000³

REF. TAPA ¹	MATERIAL	COLORES	REF. ²
30	Ecopolímero	Blanco	001
		Pergamon	008
		Manhattan	010
		Visón	020
		Rosa Ilusión	061

MEDIDAS

c: 342 mm
d: 285 mm
e: 230 mm

a: en bisagra
b: en bisagra

PESO

1,7 kg

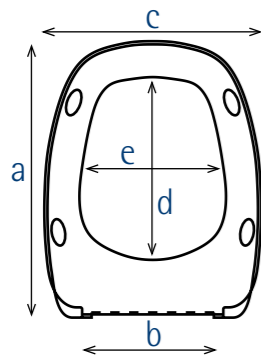

BISAGRA	REF. ³	PVP TOTAL €	
		BLANCO	COLORES
1 BR	966	33,70	38,45

*1. Bisagra por defecto
Más opciones de colores y bisagras en versión Woodline [Pág. 52]

BISAGRAS COMPATIBLES

1. BR

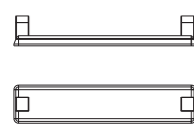

REF.	CARACTERÍSTICAS	MEDIDAS
966	Plástica No Extraíble Montaje Inferior Ajustable	a: 414 a 426 mm b: 60 a 174 mm

ADAPTACIONES

GALA

Diana [1]

FLORIT



REF. ^{TAPA} 19¹ ^{COLOR} 000² ^{BISAGRA} 000³

REF. TAPA ¹	MATERIAL	COLORES	REF. ²
19	Ecopolímero	Blanco	001
		Visón	020
		Champán	021

MEDIDAS

c: 370 mm
d: 285 mm
e: 238 mm

a: en bisagra
b: en bisagra

PESO

1,7 kg

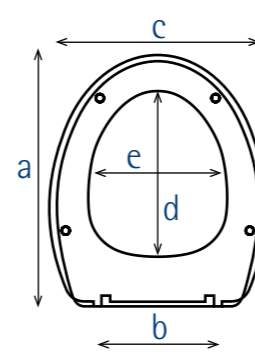

BISAGRA	REF. ³	PVP TOTAL €	
		BLANCO	COLORES
1 BR	966	30,90	36,65
2 M-36C	366C	39,60	45,60
3 M-36CP	366CP	39,60	45,60

*1. Bisagra por defecto
Más opciones de colores y bisagras en versión Woodline [Pág. 53]

BISAGRAS COMPATIBLES

1. BR

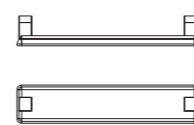

REF.	CARACTERÍSTICAS	MEDIDAS
966	Plástica No Extraíble Montaje Inferior Ajustable	a: 415 a 427 mm b: 60 a 174 mm

2. M-36C



REF.	CARACTERÍSTICAS	MEDIDAS
366C	Acero Inox. Extraíble Montaje Inferior Ajustable	a: 395 a 447 mm b: 132 a 232 mm

3. M-36CP



REF.	CARACTERÍSTICAS	MEDIDAS
366CP	Acero Inox. Extraíble Montaje Superior "P" Ajustable	a: 396 a 447 mm b: 133 a 232 mm

ADAPTACIONES

BELLAVISTA

Amadeus [1,2,3]
! Capri [1,2,3]
! Lara [3]
! Sevilla [3]

GALA

Chile [1,2,3]
Florida [1,2,3]

HIDRA

! Tao [3]

IDEAL STANDARD

Expression [3]

JACOB DELAFON

! Neptuno [3]
Ola - Patio (Antiguo) [2,3]
Ove [3]
! Presquil [3]

NOKEN

Urban (No Válido Para Urban C) [3]

ROCA

! Peninsular [3]

! Adaptación Aproximada

Modelo Sanitario [Bisagras Compatibles]

Si no se especifica lo contrario, las adaptaciones son válidas para todas las variantes del modelo (Inodoro de Pie, Suspendido, Con/Sin Tanque...)
Listado adaptaciones actualizado www.estoli.com

LORINVIS



MEDIDAS

c: 365 mm
d: 297 mm
e: 235 mm

a: en bisagra
b: en bisagra

PESO

2,3 kg

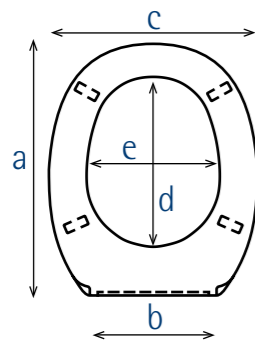

REF. ^{TAPA}09^{COLOR}000^{BISAGRA}000³

REF. TAPA ¹	MATERIAL	COLORES	REF. ²
09	Ecopolímero	Blanco	001
		Visón	020
		Azul Celeste	030

BISAGRA	REF. ³	PVP TOTAL €	
		BLANCO	COLORES
1 BA	976	40,15	47,80
2 M-36	366	48,85	57,65
3 M-36P	366P	48,85	57,65

*1. Bisagra por defecto
Más opciones de colores y bisagras en versión Woodline [Pág. 54]

BISAGRAS COMPATIBLES

1. BA

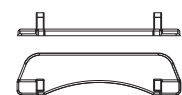

REF.	CARACTERÍSTICAS	MEDIDAS
976	Plástica No Extraíble Montaje Inferior Ajustable	a: 450 a 470 mm b: 60 a 174 mm

2. M-36



REF.	CARACTERÍSTICAS	MEDIDAS
366	Acero Inox. Extraíble Montaje Inferior Ajustable	a: 400 a 449 mm b: 124 a 225 mm

3. M-36P



REF.	CARACTERÍSTICAS	MEDIDAS
366P	Acero Inox. Extraíble Montaje Superior "P" Ajustable	a: 400 a 449 mm b: 124 a 225 mm

ADAPTACIONES

ALLIA Eurotrend [3] Galet [3]	PORSAN ! Noa-92 [1,2,3]	SANGRA ! Noa-92 [1,2,3]	VILLEROY & BOCH Ariane [3] Planos [3]
KERAX Festa [2,3]	ROCA Lorental [1,2,3] Lorentina [1,2,3]	SANITANA Alfama [1,2,3] Lisboa [1,2,3]	

FESTA



MEDIDAS

c: 342 mm
d: 284 mm
e: 233 mm

a: en bisagra
b: en bisagra

PESO

2,5 kg

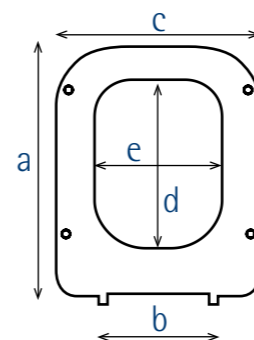

REF. ^{TAPA}01^{COLOR}000^{BISAGRA}000³

REF. TAPA ¹	MATERIAL	COLORES	REF. ²
01	Ecopolímero	Blanco	001
		Manhattan	010
		Visón	020

BISAGRA	REF. ³	PVP TOTAL €	
		BLANCO	COLORES
1 A-13	135	47,20	56,70
2 A-07P	075P	63,95	76,40
3 M-104P	104P	44,05	53,55

*1. Bisagra por defecto
Más opciones de colores y bisagras en versión Woodline [Pág. 55]

BISAGRAS COMPATIBLES

1. A-13



REF.	CARACTERÍSTICAS	MEDIDAS
135	Acero Inox. No Extraíble Montaje Inferior Fija	a: 445 mm b: 155 mm

2. A-07P



REF.	CARACTERÍSTICAS	MEDIDAS
075P	Metálica No Extraíble Montaje Superior "P" Fija	a: 460 mm b: 155 mm

3. M-104P



REF.	CARACTERÍSTICAS	MEDIDAS
104P	Acero Inox. Extraíble Montaje Superior "P" Ajustable	a: 410 a 440 mm b: 130 a 180 mm

ADAPTACIONES

BELLAVISTA Almina [2]	GALA Gala 2000 [1]	NOKEN ! Essence C [3]	SENESI Duccio [1]
DURAVIT D-Code [3] ! Happy D 2.0 (Nuevo) [3]	IDEAL STANDARD Conca - Tonca [A-124] Pierre Cardin [1] ! Ventuno [3]	ROCA ! The Gap (Square) (No Válido Para The Gap Compacto) [3]	

! Adaptación Aproximada
Modelo Sanitario [Bisagras Compatibles]
Si no se especifica lo contrario, las adaptaciones son válidas para todas las variantes del modelo (Inodoro de Pie, Suspendido, Con/Sin Tanque...)
Listado adaptaciones actualizado www.estoli.com

INVIS 2



MEDIDAS

c: 373 mm
d: 315 mm
e: 243 mm

a: en bisagra
b: en bisagra

PESO

2,3 kg

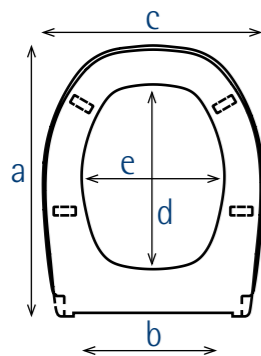

REF. ^{TAPA}03^{COLOR}000^{BISAGRA}000³

REF. TAPA ¹	MATERIAL	COLORES	REF. ²
03	Ecopolímero	Blanco	001
		Visón	020
		Champán	021

BISAGRA	REF. ³	PVP TOTAL €
1 BI	986	BLANCO COLORES 40,95 48,70

*1. Bisagra por defecto
Más opciones de colores y bisagras en versión Woodline [Pág. 56]

BISAGRAS COMPATIBLES

1. BI



REF.	CARACTERÍSTICAS	MEDIDAS
986	Plástica No Extraíble Montaje Inferior Ajustable	a: 440 a 454 mm b: 60 a 230 mm

ADAPTACIONES

BELLAVISTA	KERAX	ROCA	SANGRA
Italica [1]	Festa [1]	Estudio [1]	Granada (Antiguo) [1]

IDEAL STANDARD
Granada (Antiguo) [1]

GS



MEDIDAS

c: 340 mm
d: 295 mm
e: 192 mm

a: en bisagra
b: en bisagra

PESO

2,3 kg

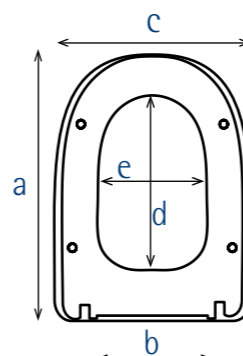

REF. ^{TAPA}04^{COLOR}000^{BISAGRA}000³

REF. TAPA ¹	MATERIAL	COLORES	REF. ²
04	Ecopolímero	Blanco	001

BISAGRA	REF. ³	PVP TOTAL €
1 BR	966	BLANCO COLORES 41,20 NO DISP.
2 M-36P	366P	49,60 NO DISP.
3 A-117	117P	52,50 NO DISP.

*1. Bisagra por defecto
Más opciones de colores y bisagras en versión Woodline [Pág. 57]

BISAGRAS COMPATIBLES

1. BR



REF.	CARACTERÍSTICAS	MEDIDAS
966	Plástica No Extraíble Montaje Inferior Ajustable	a: 434 a 446 mm b: 60 a 174 mm

2. M-36P



REF.	CARACTERÍSTICAS	MEDIDAS
366P	Acero Inox. Extraíble Montaje Superior "P" Ajustable	a: 418 a 460 mm b: 132 a 232 mm

3. A-117

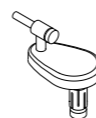

REF.	CARACTERÍSTICAS	MEDIDAS
117P	Acero Inox. Extraíble Montaje Superior "P" Ajustable	a: 395 a 475 mm b: 100 a 260 mm

ADAPTACIONES

POZZI GINORI	SANINDUSA - UNISAN	SANITANA	VILLEROY & BOCH
! Easy02 [3]	Prestige [1,2]	! Imperial [1,2]	Magnum [2]
ROCA			
Dama - Dama Retro [1,2]			

! Adaptación Aproximada
Modelo Sanitario [Bisagras Compatibles]
Si no se especifica lo contrario, las adaptaciones son válidas para todas las variantes del modelo (Inodoro de Pie, Suspendido, Con/Sin Tanque...)
Listado adaptaciones actualizado www.estoli.com

AMANDA



MEDIDAS

c: 365 mm
d: 305 mm
e: 220 mm

a: en bisagra
b: en bisagra

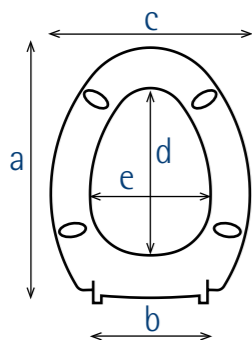

PESO

2,8 kg

REF. ^{TAPA} 27¹ ^{COLOR} 000² ^{BISAGRA} 000³

REF. TAPA ¹	MATERIAL	COLORES	REF. ²
27	Ecopolímero	Blanco Pergamon	001 008

BISAGRA	REF. ³	PVP TOTAL €	
		BLANCO	COLORES
1 A-80	808	52,50	NO DISP.
2 A-80P	808P	52,50	NO DISP.
3 M-36	366	63,00	71,40
4 M-36P	366P	63,00	71,40
5 A-117	117P	65,90	74,30

*1. Bisagra por defecto
Más opciones de colores y bisagras en versión Woodline [Pág. 58]

BISAGRAS COMPATIBLES

1. A-80



REF.	CARACTERÍSTICAS	MEDIDAS
808	Plástica Extraíble Montaje Inferior Ajustable	a: 431 a 479 mm b: 114 a 214 mm

2. A-80P



REF.	CARACTERÍSTICAS	MEDIDAS
808P	Plástica Extraíble Montaje Superior "P" Ajustable	a: 431 a 479 mm b: 114 a 214 mm

3. M-36



REF.	CARACTERÍSTICAS	MEDIDAS
366	Acero Inox. Extraíble Montaje Inferior Ajustable	a: 435 a 475 mm b: 132 a 204 mm

4. M-36P



REF.	CARACTERÍSTICAS	MEDIDAS
366P	Acero Inox. Extraíble Montaje Superior "P" Ajustable	a: 435 a 475 mm b: 132 a 204 mm

5. A-117

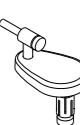

REF.	CARACTERÍSTICAS	MEDIDAS
117P	Acero Inox. Extraíble Montaje Superior "P" Ajustable	a: 405 a 490 mm b: 85 a 245 mm

AMANDA

ADAPTACIONES

BELLAVISTA
Record [2,4]

DURAVIT
Metro [1,2,3,4]

GALA
Espacio [1,2,3,4]
Nova Espacio [1,2,3,4]
Sirio [1,2,3,4]

JACOB DELAFON
Portrait [1,2,3,4]
Revival [2,4]

ROCA
Anabella [5]
Carmen (Antiguo) [5]
Compacto [5]
Georgia [2,4]

SELLES
Atlantic [2,4]

VILLEROY & BOCH
Century [1,2,3,4]
Stratos [5]
! Sunny [1,2,3,4]

! Adaptación Aproximada
Modelo Sanitario [Bisagras Compatibles]
Si no se especifica lo contrario, las adaptaciones son válidas para todas las variantes del modelo (Inodoro de Pie, Suspendido, Con/Sin Tanque...)
Listado adaptaciones actualizado www.estoli.com

REBECCA

REBECCA



REF. ^{TAPA} 41¹ ^{COLOR} 000² ^{BISAGRA} 000³

REF. TAPA ¹	MATERIAL	COLORES	REF. ²
41	Ecopolímero	Blanco Pergamon	001 008

ADAPTACIONES

ALLIA
Prima Compact [5]

BURLINGTON
Mid Level [1,2,3,4,6,7]

IDEAL STANDARD
Concept Space (No Válido Para Concept) [2,4,7]
Connect Space (No Válido Para Connect) [2,4,7]

NOKEN
! Nantes [2,4,7]

PORSAN
Venecia [1,2,3,4,6,7]

ROCA
Concreto [1,2,3,4,6,7]
Moderno [1,2,3,4,6,7]

SANGRA
Venecia [1,2,3,4,6,7]

VALADARES
! Durius [2,4,7]
Neoclásica [1,2,3,4,6,7]

VILLEROY & BOCH
Epura [1,2,3,4,6,7]

MEDIDAS

c: 366 mm
d: 262 mm
e: 219 mm

a: en bisagra
b: en bisagra

PESO

2,8 kg

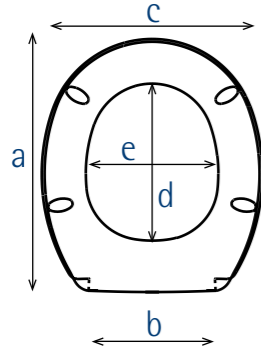

BISAGRA

REF.³

PVP TOTAL €

		BLANCO	COLORES
1	A-80	808	52,50 NO DISP.
2	A-80P	808P	52,50 NO DISP.
3	M-36	366	63,00 71,40
4	M-36P	366P	63,00 71,40
5	A-117	117P	65,90 74,30
6	SC Metal 04	SC04A	77,45 85,85
7	SC Metal 04P	SC04P	77,45 85,85

*1. Bisagra por defecto
Más opciones de colores y bisagras en versión Woodline [Pág. 59]

BISAGRAS COMPATIBLES

1. A-80



REF.	CARACTERÍSTICAS	MEDIDAS
808	Plástica Extraíble Montaje Inferior Ajustable	a: 382 a 430 mm b: 114 a 214 mm

2. A-80P



REF.	CARACTERÍSTICAS	MEDIDAS
808P	Plástica Extraíble Montaje Superior "P" Ajustable	a: 382 a 430 mm b: 114 a 214 mm

3. M-36



REF.	CARACTERÍSTICAS	MEDIDAS
366	Acero Inox. Extraíble Montaje Inferior Ajustable	a: 386 a 426 mm b: 132 a 204 mm

4. M-36P



REF.	CARACTERÍSTICAS	MEDIDAS
366P	Acero Inox. Extraíble Montaje Superior "P" Ajustable	a: 386 a 426 mm b: 132 a 204 mm

5. A-117



REF.	CARACTERÍSTICAS	MEDIDAS
117P	Acero Inox. Extraíble Montaje Superior "P" Ajustable	a: 365 a 450 mm b: 95 a 260 mm

6. SC METAL 04



REF.	CARACTERÍSTICAS	MEDIDAS
SC04A	Metálica Amortiguada "SC" Extraíble Montaje Inferior Ajustable	a: 386 a 426 mm b: 132 a 204 mm

7. SC METAL 04P



REF.	CARACTERÍSTICAS	MEDIDAS
SC04P	Metálica Amortiguada "SC" Extraíble Montaje Superior "P" Ajustable	a: 386 a 426 mm b: 132 a 204 mm

! Adaptación Aproximada
Modelo Sanitario [Bisagras Compatibles]
Si no se especifica lo contrario, las adaptaciones son válidas para todas las variantes del modelo (Inodoro de Pie, Suspendido, Con/Sin Tanque...)
Listado adaptaciones actualizado www.estoli.com

DURELINE

- MAYOR RESISTENCIA AL RAYADO, MENOR RESISTENCIA AL IMPACTO
 - ACABADO ESTÉTICO TEXTURIZADO "PIEL DE NARANJA"
- NO RECICLABLE - DUROPLAST BASADO EN UREA FORMALDEHIDO
- RESISTENTE A LOS AGENTES QUÍMICOS ÁCIDOS, ATACADO POR LOS ALCALINOS



INFORMACIÓN

ECOLOGIC-LINE

DURELINE

WOODLINE

CUSTOMLINE

BISAGRAS Y RECAMBIOS

SOLID & SOLID+

TARIMAS DUCHA

¿CÓMO SE CONSTRUYE EL CÓDIGO DE UN ARTÍCULO FINAL DE VENTA A PARTIR DE LAS MÚLTIPLES VARIANTES POSIBLES?

- PRIMERO ANOTAR LA REFERENCIA DEL MODELO DE TAPA.
- EN SEGUNDO LUGAR LA REFERENCIA DE ACABADO COLOR
- POR ÚLTIMO LA REFERENCIA DE LA BISAGRA DESEADA.

REF. TAPA REF. ACABADOS REF. BISAGRA

00¹ 000² 000³

REF. TAPA ¹	MATERIAL	COLORES	REF. ²
63	Duroplast	Blanco	001



MEDIDAS

c: 359 mm
d: 276 mm
e: 220 mm

a: en bisagra
b: en bisagra

PESO

1,8 kg

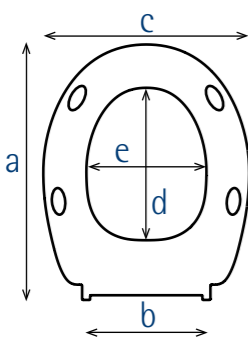

BISAGRA	REF. ³	PVP TOTAL €
BLANCO		
1 A-64	645	26,00
2 A-39	397	33,60
3 SC Metal 05	SC05A	49,90
4 SC Metal 05P	SC05P	49,90

*1. Bisagra por defecto

BISAGRAS COMPATIBLES

1. A-64

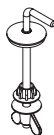

REF.	CARACTERÍSTICAS	MEDIDAS
645	Metálica No Extraíble Montaje Inferior Fija	a: 425 a 435 mm b: 155 a 165 mm

2. A-39

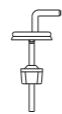

REF.	CARACTERÍSTICAS	MEDIDAS
397	Acero Inox. No Extraíble Montaje Inferior Ajustable	a: 410 a 450 mm b: 144 a 176 mm

3. SC METAL 05



REF.	CARACTERÍSTICAS	MEDIDAS
SC05A	Metálica Amortiguada "SC" Extraíble Montaje Inferior Fija	a: 430 mm b: 160 mm

4. SC METAL 05P



REF.	CARACTERÍSTICAS	MEDIDAS
SC05P	Metálica Amortiguada "SC" Extraíble Montaje Superior "P" Fija	a: 430 mm b: 160 mm

ADAPTACIONES

ALLIA

Bastia [1,2,3]
City [2]
Désirade [2]
Koala [2]
Nostalgie [2]
Prima [1,2,3]

BELLAVISTA

Munich - Munique [2]
Nerja [2]

DURAVIT

Cascade [2]
Colomba [2]
Dune [2]
Duraplus [2]
Duraplus N [2]
Flair - Combi [2]
Laconda [2]

GALA

Elia [1,2,3]
Nila [2]

GLOBO

Genil [2]

IDEAL STANDARD

Cardio [2]
Ecco - Eurovit [2]
Granada (Nuevo) [2]
Inga [2]
Isalux [2]
Isella [2]
Khéops (Antiguo) [2]
San Remo [2]

JACOB DELAFON

Atila [1,2,3]
Brive [1,2,3]
Brive 2 [1,2,3]
Mideo [1,2,3]
New Ola - Patio (Nuevo) [2]
Venus [2]

NOKEN

City [2]

PORCHER

Aspirambo [2]
Coronis [2]
Khéops [2]
Solfège [2]
Ulysse [2]
Ulysse 2 [2]

PORSAN

Clásica [2]

ROCA

Lucerna [2]
Polo [1,2,3]
Victoria [1,2,3]

SANGRA

! Suspendido Ta [2]

SANINDUSA - UNISAN

Cetus Basic [2]

SANITANA

Algarve [2]
Munich - Munique [2]
Suspensio [2]

SELLES

Royan 2 [2]
Sully [2]

VALADARES

Europa [2]

VILLEROY & BOCH

Amica [2]
Bernina [2]
Grangracia [2]
Omnia Classic [2]
Taiga [2]
Targa [2]
Viala [2]

KIDUR

REF. ^{TAPA} 90¹ ^{COLOR} 000² ^{BISAGRA} 000³

REF. TAPA ¹	MATERIAL	COLORES	REF. ²
90	Duroplast	Blanco	001



MEDIDAS

c: 360 mm
d: 265 mm
e: 210 mm

a: en bisagra
b: en bisagra

PESO

2,4 kg

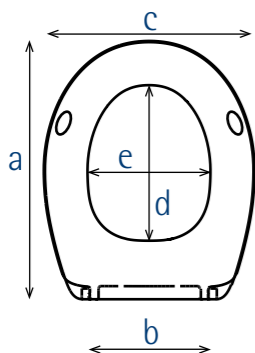

BISAGRA	REF. ³	PVP TOTAL €
1 A-33	337	46,20

*1. Bisagra por defecto

BISAGRAS COMPATIBLES

1. A-33



REF.	CARACTERÍSTICAS	MEDIDAS
337	Acero Inox. No Extraíble Montaje Inferior Ajustable	a: 410 a 450 mm b: 120 a 180 mm

KIDUR

ADAPTACIONES

ALLIA

Bastia [1]
City [1]
Désirade [1]
Koala [1]
Nostalgie [1]
Prima [1]

BELLAVISTA

Munich - Munique [1]
Nerja [1]

DURAVIT

Cascade [1]
Colomba [1]
Dune [1]
Duraplus [1]
Duraplus N [1]
Flair - Combi [1]
Laconda [1]

GALA

Elia [1]
Nila [1]

GLOBO

Genil [1]

IDEAL STANDARD

Cardio [1]
Ecco - Eurovit [1]
Granada (Nuevo) [1]
Inga [1]
Isalux [1]
Isella [1]
Khéops (Antiguo) [1]
San Remo [1]

JACOB DELAFON

Atila [1]
Brive [1]
Brive 2 [1]
Mideo [1]
New Ola - Patio (Nuevo) [1]
Venus [1]

NOKEN

City [1]

PORCHER

Aspirambo [1]
Coronis [1]
Khéops [1]
Solfège [1]
Ulysse [1]
Ulysse 2 [1]

PORSAN

Clásica [1]

ROCA

Lucerna [1]
Polo [1]
Victoria [1]

SANGRA

! Suspendido Ta [1]

SANINDUSA - UNISAN

Cetus Basic [1]

SANITANA

Algarve [1]
Munich - Munique [1]
Suspensio [1]

SELLES

Royan 2 [1]
Sully [1]

VALADARES

Europa [1]

VILLEROY & BOCH

Amica [1]
Bernina [1]
Grangracia [1]
Omnia Classic [1]
Taiga [1]
Targa [1]
Viala [1]

KARELIA

REF. ^{TAPA} 92¹ ^{COLOR} 000² ^{BISAGRA} 000³

REF. TAPA ¹	MATERIAL	COLORES	REF. ²
92	Duroplast	Blanco	001



MEDIDAS

c: 379 mm
d: 281 mm
e: 212 mm

a: en bisagra
b: en bisagra

PESO

2,2 kg

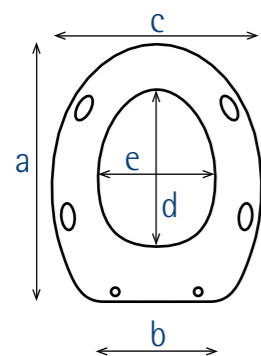

BISAGRA

REF.³

PVP TOTAL €

BLANCO

1	A-71P	716P	52,30
2	M-36	366	52,30
3	M-36P	366P	52,30

*1. Bisagra por defecto

BISAGRAS COMPATIBLES

1. A-71P



REF.	CARACTERÍSTICAS	MEDIDAS
716P	Acero Inox. No Extraíble Montaje Superior "P" Ajustable	a: 449 mm b: 150 mm

2. M-36



REF.	CARACTERÍSTICAS	MEDIDAS
366	Acero Inox. Extraíble Montaje Inferior Ajustable	a: 425 a 478 mm b: 116 a 208 mm

3. M-36P



REF.	CARACTERÍSTICAS	MEDIDAS
366P	Acero Inox. Extraíble Montaje Superior "P" Ajustable	a: 425 a 478 mm b: 116 a 208 mm

ADAPTACIONES

ALLIA

Charming [1]

KATERINA

REF. ^{TAPA} 50¹ ^{COLOR} 000² ^{BISAGRA} 000³

REF. TAPA ¹	MATERIAL	COLORES	REF. ²
50	Duroplast	Blanco	001



MEDIDAS

c: 355 mm
d: 280 mm
e: 220 mm

a: en bisagra
b: en bisagra

PESO

2,4 kg

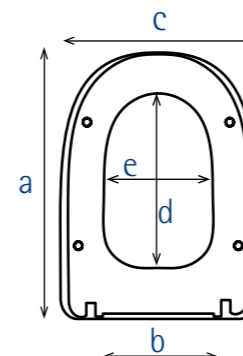

BISAGRA

REF.³

PVP TOTAL €

BLANCO

1	SC Metal 06P	SC06P	49,90
---	--------------	-------	-------

*1. Bisagra por defecto

BISAGRAS COMPATIBLES

1. SC METAL 06P



REF.	CARACTERÍSTICAS	MEDIDAS
SC06P	Metálica Amortiguada "SC" Extraíble Montaje Superior "P" Fija	a: 430 a 440 mm b: 150 a 160 mm

ADAPTACIONES

ROCA

Meridian (Entrecentros 160) [1]

! Adaptación Aproximada

Modelo Sanitario [Bisagras Compatibles]

Si no se especifica lo contrario, las adaptaciones son válidas para todas las variantes del modelo (Inodoro de Pie, Suspendido, Con/Sin Tanque...)

Listado adaptaciones actualizado www.estoli.com

WOODLINE

- MISMA AMPLITUD DE GAMA QUE LA COLECCIÓN ECOLOGIC-LINE
- ACABADO RÚSTICO, CHAPADO EN ROBLE NATURAL 16mm ESPESOR
- DISPONIBILIDAD DE OPCIÓN CAÍDA AMORTIGUADA EN TODOS LOS MODELOS
- DISPONIBILIDAD DE COLORES LACADOS DESCATALOGADOS EN ECOLOGIC-LINE

COLORES

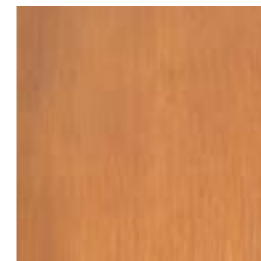

ROBLE NATURAL
REF. 501



ROBLE CLARO
REF. 502



ROBLE OSCURO
REF. 503

¿CÓMO SE CONSTRUYE EL CÓDIGO DE UN ARTÍCULO FINAL DE VENTA A PARTIR DE LAS MÚLTIPLES VARIANTES POSIBLES?

- PRIMERO ANOTAR LA REFERENCIA DEL MODELO DE TAPA.
- EN SEGUNDO LUGAR LA REFERENCIA DE ACABADO COLOR
- POR ÚLTIMO LA REFERENCIA DE LA BISAGRA DESEADA.

REF. TAPA REF. ACABADOS REF. BISAGRA

00¹ 000² 000³

REINA WOODLINE

REF. ^{TAPA} 85¹ ^{COLOR} 000² ^{BISAGRA} 000³

MEDIDAS

c: 360 mm
d: 265 mm
e: 210 mm

a: en bisagra
b: en bisagra

PESO

2,3 kg

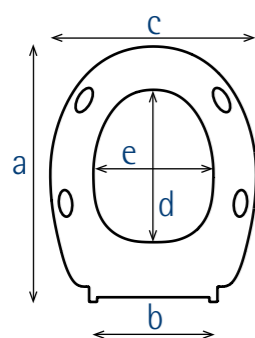

REF. TAPA ¹	MATERIAL	COLORES	REF. ²
85	Chapado Roble	Roble Natural	501
		Roble Claro	502
		Roble Oscuro	503
	MDF	Blanco Lacado	301
		Caramel Lacado	323
		Canary Lacado	325
		Jazmín Lacado	329
		Azul Turquesa Lacado	332
		Azul Gandía Lacado	334
		Aguamar Lacado	342
		Carneole Lacado	351
		Teja Lacado	352
		Flamingo Lacado	365
		Amarillo Habana Lacado	370
		Negro Lacado	390

BISAGRA	REF. ³	PVP TOTAL €			
		ROBLE	BLANCO	COLORES	
1	M-46P	466P	84,00	68,25	78,75
2	SC Metal 08P	SC08P	99,75	84,00	94,50

*1. Bisagra por defecto
Más opciones de colores y bisagras en versión Ecologic-Line [Pág. 18]

BISAGRAS COMPATIBLES

1. M-46P



REF.	CARACTERÍSTICAS	MEDIDAS
466P	Acero Inox. Extraíble Montaje Superior "P" Ajustable	a: 404 a 456 mm b: 132 a 232 mm

2. SC METAL 08P



REF.	CARACTERÍSTICAS	MEDIDAS
SC08P	Metálica Amortiguada "SC" Extraíble Montaje Superior "P" Ajustable	a: 404 a 456 mm b: 132 a 232 mm

ADAPTACIONES

ALLIA

Bastia [1,2]
City [1,2]
Désirade [1,2]
Koala [1,2]
Nostalgie [1,2]
Prima [1,2]

BELLAVISTA

Munich - Munique [1,2]
Nerja [1,2]

DURAVIT

Arquitect [1,2]
Blitz [1,2]
Cascade [1,2]
Colomba [1,2]
Darling (Original - Antiguo) [1,2]
Dune [1,2]
Duraplus [1,2]
Duraplus N [1,2]
Flair - Combi [1,2]
Laconda [1,2]

GALA

Elia [1,2]
Nila [1,2]

GLOBO

Genil [1,2]

HATRIA

Nido (Antiguo) [1,2]

IDEAL STANDARD

Cardio [1,2]
Ecco - Eurovit [1,2]
Granada (Nuevo) [1,2]
Inga [1,2]
Isalux [1,2]
Isella [1,2]
Khéops (Antiguo) [1,2]
San Remo [1,2]

JACOB DELAFON

Atila [1,2]
Brive [1,2]
Brive 2 [1,2]
Giro [1,2]
Huno [1,2]
Mideo [1,2]
New Ola - Patio (Nuevo) [1,2]
! Odéon Up (Panache - Semicarenado) [1,2]
! Odéon Up [1,2]
! Ola - Patio (Antiguo) [1,2]
Super Rivella [1,2]
Venus [1,2]

NOKEN

City [1,2]
Metric [1,2]

PORCHER

Aspirambo [1,2]
Coronis [1,2]
Khéops [1,2]
Matura [1,2]
Matura 2 [1,2]
Solfège [1,2]
Ulysse [1,2]
Ulysse 2 [1,2]

PORSAN

Clásica [1,2]

ROCA

Lucerna [1,2]
Magnum [1,2]
Polo [1,2]
Victoria [1,2]

SANGRA

! Boreal [1,2]
Suspendido [1,2]
! Suspendido Ta [1,2]

SANINDUSA - UNISAN

Cetus [1,2]
Cetus Basic [1,2]

SANITANA

Algarve [1,2]
Munich - Munique [1,2]
Suspenso [1,2]

SELLES

Royan 2 [1,2]
Sully [1,2]

VALADARES

! Elegance [1,2]
Europa [1,2]
Europa Plus [1,2]
! Thema [1,2]

VILLEROY & BOCH

Amica [1,2]
Bernina [1,2]
Grangracia [1,2]
Omnia Classic [1,2]
Saval 2.0 [1,2]
Taiga [1,2]
Targa [1,2]
Tube [1,2]
Viala [1,2]
Volta [1,2]
Volta Plus [1,2]

! Adaptación Aproximada

Modelo Sanitario [Bisagras Compatibles]

Si no se especifica lo contrario, las adaptaciones son válidas para todas las variantes del modelo (Inodoro de Pie, Suspendido, Con/Sin Tanque...)

Listado adaptaciones actualizado www.estoli.com

MILOS WOODLINE

REF. ^{TAPA} 20¹ ^{COLOR} 000² ^{BISAGRA} 000³

MEDIDAS

c: 362 mm
d: 277 mm
e: 222 mm

a: en bisagra
b: en bisagra

PESO

2,3 kg

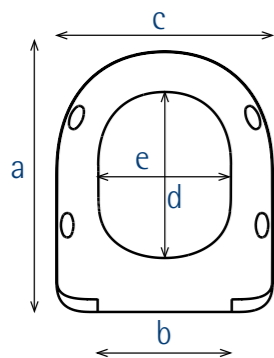

REF. TAPA ¹	MATERIAL	COLORES	REF. ²
20	Chapado Roble	Roble Natural	501
		Roble Claro	502
		Roble Oscuro	503
	MDF	Blanco Lacado	301
		Caramel Lacado	323
		Canary Lacado	325
		Jazmín Lacado	329
		Azul Turquesa Lacado	332
		Azul Gandía Lacado	334
		Aguamar Lacado	342
		Carneole Lacado	351
		Teja Lacado	352
		Rosicler Lacado	360
Flamingo Lacado	365		
Amarillo Habana Lacado	370		
Negro Lacado	390		

BISAGRA	REF. ³	PVP TOTAL €			
		ROBLE	BLANCO	COLORES	
1	M-46P	466P	84,00	68,25	78,75
2	SC Metal 08P	SC08P	99,75	84,00	94,50
3	A-129	129P	86,90	71,15	81,65

*1. Bisagra por defecto
Más opciones de colores y bisagras en versión Ecologic-Line [Pág. 22]

BISAGRAS COMPATIBLES

1. M-46P

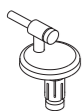

REF.	CARACTERÍSTICAS	MEDIDAS
466P	Acero Inox. Extraíble Montaje Superior "P" Ajustable	a: 399 a 451 mm b: 132 a 232 mm

2. SC METAL 08P



REF.	CARACTERÍSTICAS	MEDIDAS
SC08P	Metálica Amortiguada "SC" Extraíble Montaje Superior "P" Ajustable	a: 400 a 451 mm b: 132 a 232 mm

3. A-129



REF.	CARACTERÍSTICAS	MEDIDAS
129P	Acero Inox. Extraíble Montaje Superior "P" Ajustable	a: 375 a 460 mm b: 100 a 260 mm

ADAPTACIONES

ALLIA

Courrèges [1,2]
Palaos [1,2]

BELLAVISTA

Nexo [1,2]
Stylo [1,2]

CATALANO

Sfera [3]
Sistema C [1,2]
Verso [1,2]
Zero [1,2]

DOLOMITE

Clodia [1,2]

DURAVIT

Dellarco [1,2]
Erika [1,2]
Happy D. (Antiguo) [1,2]
Me [3]
Starck 2 (Antiguo Y Nuevo) [3]

FLAMINIA

Link [1,2]
Metro [3]

GALA

Bacara [1,2]
Blue [1,2]
Emma Round [1]
Marina (Vertical) [1,2]

HATRIA

Daytime [1,2]
Fusion (Redondo) [1,2]

IDEAL STANDARD

Bocage [1,2]
! Concept (No Válido Para Concept Space) [1,2]
! Connect (No Válido Para Connect Space) [1,2]
Esedra (Antiguo) [1,2]
! Idealsoft [1,2]
Inga [1,2]
Laguna [1,2]
Playa [1,2]
Tesi - Verdi (Classic - Antiguo) [1,2]
Tonic [1,2]

JACOB DELAFON

Altair [1,2]
Antares [1,2]
Antares Inobloc [1,2]
Mariotte [3]
Odéon [1,2]
Odéon Up Compact [3]
Rodin [3]

KERAMAG

Opus [1,2]

KERASAN

Flo [1,2]

NOKEN

Acro [1,2]
Acro Compact [1,2]
Arquitect [1,2]
Itaca [1,2]
Nk Compact [1,2]
Nk One [1,2]
Tebas 1 [1,2]

PORCHER

Bocage [1,2]
Salangane [1,2]

PORSAN

Europa [1,2]
Roma [1,2]

ROCA

Access [1,2]
Atis [1,2]
Civic [1,2]
Giralda [1,2]
Happening [1,2]
Meridian (Entrecentros 160) [1,2]
Meridian (Entrecentros 225-230) [3]
Teras (Entrecentros 180) [1,2]
The Gap Compacto (Round) [1,2]

SANGRA

Alfa [1,2]
Bahía [1,2]
Domo [1,2]
Europa [1,2]
Roma [1,2]
Siena [1,2]
Stella [1,2]

SANINDUSA - UNISAN

! Alfa [3]
! Alfa-Plus [3]
Benissa - Aveiro [1,2]
City - Urb.Y [1,2]
City Plus - Urb.Y Plus [1,2]
Kiwa 6 [1,2]
Vintage [1,2]

SANITANA

Nexo [1,2]
Regina [1,2]
Stylo [1,2]

VALADARES

Estoril [1,2]
Image [1,2]
Nautilus [1,2]
Oceanus [1,2]
Opus [1,2]

VILLEROY & BOCH

Mondial [1,2]
Subway [1,2]
Subway 2.0 [1,2]
Sunberry [1,2]
Targa Architect - Omina Architect [1,2]

! Adaptación Aproximada
Modelo Sanitario [Bisagras Compatibles]
Si no se especifica lo contrario, las adaptaciones son válidas para todas las variantes del modelo (Inodoro de Pie, Suspendido, Con/Sin Tanque...)
Listado adaptaciones actualizado www.estoli.com

SILVIA WOODLINE

REF. ^{TAPA}71¹ ^{COLOR}000² ^{BISAGRA}000³

MEDIDAS

c: 371 mm
d: 270 mm
e: 226 mm

a: en bisagra
b: en bisagra

PESO

2,3 kg

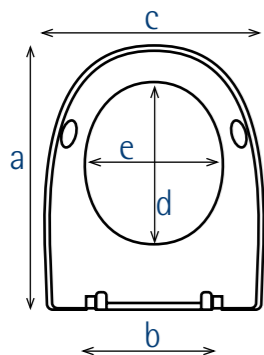

REF. TAPA ¹	MATERIAL	COLORES	REF. ²
71	Chapado Roble	Roble Natural	501
		Roble Claro	502
		Roble Oscuro	503
	MDF	Blanco Lacado	301
		Pergamon Lacado	308
		Manhattan Lacado	310
		Visón Lacado	320
		Champán Lacado	321
		Caramel Lacado	323
		Canary Lacado	325
		Jazmín Lacado	329
		Azul Celeste Lacado	330
		Azul Boreal Lacado	331
		Azul Turquesa Lacado	332
		Azul Gandía Lacado	334
		Verde Claro Lacado	340
		Aguamar Lacado	342
Carneole Lacado	351		
Teja Lacado	352		
Rosieler Lacado	360		
Rosa Ilusión Lacado	361		
Flamingo Lacado	365		
Amarillo Habana Lacado	370		
Negro Lacado	390		

BISAGRA	REF. ³	PVP TOTAL €			
		ROBLE	BLANCO	COLORES	
1	M-46P	466P	84,00	68,25	78,75
2	SC Metal 08P	SC08P	99,75	84,00	94,50

*1. Bisagra por defecto
Más opciones de colores y bisagras en versión Ecologic-Line [Pág. 50]

BISAGRAS COMPATIBLES

1. M-46P

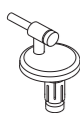

REF.	CARACTERÍSTICAS	MEDIDAS
466P	Acero Inox. Extraíble Montaje Superior "P" Ajustable	a: 412 a 460 mm b: 98 a 202 mm

2. SC METAL 08P



REF.	CARACTERÍSTICAS	MEDIDAS
SC08P	Metálica Amortiguada "SC" Extraíble Montaje Superior "P" Ajustable	a: 412 a 460 mm b: 98 a 202 mm

ADAPTACIONES

GALA

Loa [1,2]
Metropol [1,2]

JACOB DELAFON

Odéon Up [1,2]

SELLES

Royan [1,2]

SPHINX

Eurobase 300 [1,2]

KERAMAG

Vivario [1,2]

VILLEROY & BOCH

Solaya [1,2]

REF. ^{TAPA}62¹ ^{COLOR}000² ^{BISAGRA}000³

MEDIDAS

c: 340 mm
d: 282 mm
e: 212 mm

a: en bisagra
b: en bisagra

PESO

2,3 kg

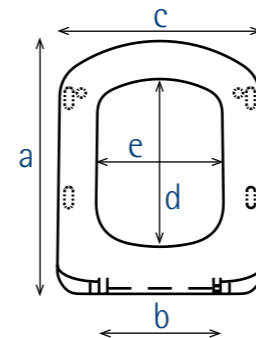

REF. TAPA ¹	MATERIAL	COLORES	REF. ²
62	Chapado Roble	Roble Natural	501
		Roble Claro	502
		Roble Oscuro	503
	MDF	Blanco Lacado	301
		Pergamon Lacado	308
		Manhattan Lacado	310
		Visón Lacado	320
		Champán Lacado	321
		Caramel Lacado	323
		Canary Lacado	325
		Jazmín Lacado	329
		Azul Celeste Lacado	330
		Azul Boreal Lacado	331
		Azul Turquesa Lacado	332
		Azul Gandía Lacado	334
		Verde Claro Lacado	340
		Aguamar Lacado	342
Carneole Lacado	351		
Teja Lacado	352		
Rosieler Lacado	360		
Rosa Ilusión Lacado	361		
Flamingo Lacado	365		
Amarillo Habana Lacado	370		
Negro Lacado	390		

BISAGRA	REF. ³	PVP TOTAL €			
		ROBLE	BLANCO	COLORES	
1	M-46P	466P	84,00	68,25	78,75
2	SC Metal 08P	SC08P	99,75	84,00	94,50

*1. Bisagra por defecto
Más opciones de colores y bisagras en versión Ecologic-Line [Pág. 51]

BISAGRAS COMPATIBLES

1. M-46P



REF.	CARACTERÍSTICAS	MEDIDAS
466P	Acero Inox. Extraíble Montaje Superior "P" Ajustable	a: 387 a 439 mm b: 114 a 214 mm

2. SC METAL 08P



REF.	CARACTERÍSTICAS	MEDIDAS
SC08P	Metálica Amortiguada "SC" Extraíble Montaje Superior "P" Ajustable	a: 387 a 439 mm b: 114 a 214 mm

ADAPTACIONES

GALA

Sirocco [1,2]
Smart [1,2]

ROCA

Dama Senso [1,2]

! Adaptación Aproximada

Modelo Sanitario [Bisagras Compatibles]

Si no se especifica lo contrario, las adaptaciones son válidas para todas las variantes del modelo (Inodoro de Pie, Suspendido, Con/Sin Tanque...)
Listado adaptaciones actualizado www.estoli.com

PRINCESA WOODLINE

REF. ^{TAPA}30¹ ^{COLOR}000² ^{BISAGRA}000³

MEDIDAS

c: 342 mm
d: 285 mm
e: 230 mm

a: en bisagra
b: en bisagra

PESO

2,3 kg

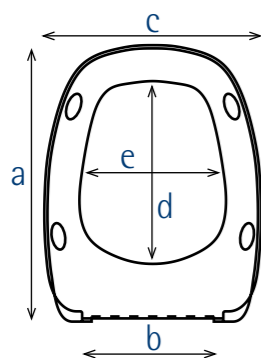

REF. TAPA ¹	MATERIAL	COLORES	REF. ²
30	Chapado Roble	Roble Natural	501
		Roble Claro	502
		Roble Oscuro	503
	MDF	Blanco Lacado	301
		Champán Lacado	321
		Caramel Lacado	323
		Canary Lacado	325
		Jazmín Lacado	329
		Azul Celeste Lacado	330
		Azul Boreal Lacado	331
		Azul Turquesa Lacado	332
		Azul Gandía Lacado	334
		Verde Claro Lacado	340
		Aguamar Lacado	342
Carneole Lacado	351		
Teja Lacado	352		
Rosicler Lacado	360		
Flamingo Lacado	365		
Amarillo Habana Lacado	370		
Negro Lacado	390		

BISAGRA	REF. ³	PVP TOTAL €			
		ROBLE	BLANCO	COLORES	
1	M-46P	466P	84,00	68,25	78,75
2	SC Metal 08P	SC08P	99,75	84,00	94,50

*1. Bisagra por defecto
Más opciones de colores y bisagras en versión Ecologic-Line [Pág. 26]

BISAGRAS COMPATIBLES

1. M-46P



REF.	CARACTERÍSTICAS	MEDIDAS
466P	Acero Inox. Extraíble Montaje Superior "P" Ajustable	a: 394 a 449 mm b: 132 a 232 mm

2. SC METAL 08P



REF.	CARACTERÍSTICAS	MEDIDAS
SC08P	Metálica Amortiguada "SC" Extraíble Montaje Superior "P" Ajustable	a: 394 a 449 mm b: 132 a 232 mm

ADAPTACIONES

GALA

Diana [1,2]

REF. ^{TAPA}19¹ ^{COLOR}000² ^{BISAGRA}000³

FLORIT WOODLINE



MEDIDAS

c: 370 mm
d: 285 mm
e: 238 mm

a: en bisagra
b: en bisagra

PESO

2,3 kg

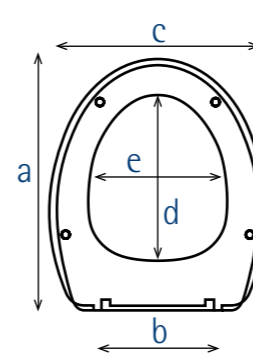

REF. TAPA ¹	MATERIAL	COLORES	REF. ²
19	Chapado Roble	Roble Natural	501
		Roble Claro	502
		Roble Oscuro	503
	MDF	Blanco Lacado	301
		Caramel Lacado	323
		Canary Lacado	325
		Jazmín Lacado	329
		Azul Celeste Lacado	330
		Azul Boreal Lacado	331
		Azul Turquesa Lacado	332
		Azul Gandía Lacado	334
		Verde Claro Lacado	340
		Aguamar Lacado	342
		Carneole Lacado	351
Teja Lacado	352		
Rosa Ilusión Lacado	361		
Flamingo Lacado	365		
Amarillo Habana Lacado	370		
Negro Lacado	390		

BISAGRA	REF. ³	PVP TOTAL €			
		ROBLE	BLANCO	COLORES	
1	M-46P	466P	84,00	68,25	78,75
2	SC Metal 08P	SC08P	99,75	84,00	94,50

*1. Bisagra por defecto
Más opciones de colores y bisagras en versión Ecologic-Line [Pág. 27]

BISAGRAS COMPATIBLES

1. M-46P



REF.	CARACTERÍSTICAS	MEDIDAS
466P	Acero Inox. Extraíble Montaje Superior "P" Ajustable	a: 395 a 447 mm b: 132 a 232 mm

2. SC METAL 08P



REF.	CARACTERÍSTICAS	MEDIDAS
SC08P	Metálica Amortiguada "SC" Extraíble Montaje Superior "P" Ajustable	a: 395 a 447 mm b: 132 a 232 mm

ADAPTACIONES

BELLAVISTA

Amadeus [1,2]

! Capri [1,2]

! Lara [1,2]

! Sevilla [1,2]

HIDRA

! Tao [1,2]

IDEAL STANDARD

Expression [1,2]

JACOB DELAFON

! Neptuno [1,2]

! Ola - Patio (Antiguo) [1,2]

! Ove [1,2]

! Presquil [1,2]

NOKEN

Urban (No Válido Para Urban

C) [1,2]

ROCA

! Peninsular [1,2]

GALA

Chile [1,2]

Florida [1,2]

! Adaptación Aproximada

Modelo Sanitario [Bisagras Compatibles]

Si no se especifica lo contrario, las adaptaciones son válidas para todas las variantes del modelo (Inodoro de Pie, Suspendido, Con/Sin Tanque...)
Listado adaptaciones actualizado www.estoli.com

LORINVIS WOODLINE

REF. ^{TAPA}09^{COLOR}000^{BISAGRA}000

MEDIDAS

c: 365 mm
d: 297 mm
e: 235 mm

a: en bisagra
b: en bisagra

PESO

2,3 kg

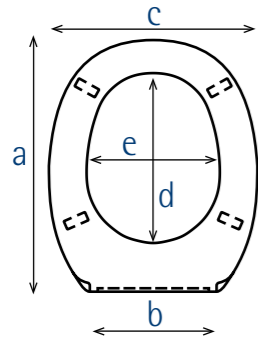

REF. TAPA ¹	MATERIAL	COLORES	REF. ²
09	Chapado Roble	Roble Natural	501
		Roble Claro	502
		Roble Oscuro	503
	MDF	Blanco Lacado	301
		Pergamon Lacado	308
		Manhattan Lacado	310
		Champán Lacado	321
		Caramel Lacado	323
		Canary Lacado	325
		Jazmin Lacado	329
		Azul Boreal Lacado	331
		Azul Turquesa Lacado	332
		Azul Gandía Lacado	334
		Verde Claro Lacado	340
		Aguamar Lacado	342
		Carneole Lacado	351
		Teja Lacado	352
Rosicler Lacado	360		
Rosa Ilusión Lacado	361		
Flamingo Lacado	365		
Amarillo Habana Lacado	370		
Negro Lacado	390		

BISAGRA	REF. ³	PVP TOTAL €			
		ROBLE	BLANCO	COLORES	
1	M-46P	466P	84,00	68,25	78,75
2	SC Metal 08P	SC08P	99,75	84,00	94,50

*1. Bisagra por defecto
Más opciones de colores y bisagras en versión Ecologic-Line [Pág. 28]

BISAGRAS COMPATIBLES

1. M-46P

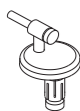

REF.	CARACTERÍSTICAS	MEDIDAS
466P	Acero Inox. Extraíble Montaje Superior "P" Ajustable	a: 400 a 449 mm b: 124 a 225 mm

2. SC METAL 08P



REF.	CARACTERÍSTICAS	MEDIDAS
SC08P	Metálica Amortiguada "SC" Extraíble Montaje Superior "P" Ajustable	a: 400 a 449 mm b: 124 a 225 mm

ADAPTACIONES

ALLIA Eurotrend [1,2] Galet [1,2]	PORSAN ! Noa-92 [1,2]	SANGRA ! Noa-92 [1,2]	VILLEROY & BOCH Ariane [1,2] Planos [1,2]
KERAX Festa [1,2]	ROCA Lorental [1,2] Lorentina [1,2]	SANITANA Alfama [1,2] Lisboa [1,2]	

FESTA WOODLINE

REF. ^{TAPA}01^{COLOR}000^{BISAGRA}000

MEDIDAS

c: 342 mm
d: 284 mm
e: 233 mm

a: en bisagra
b: en bisagra

PESO

2,3 kg

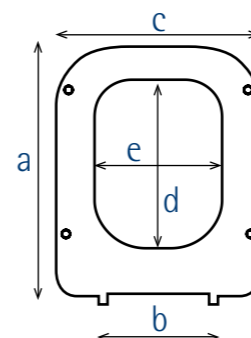

REF. TAPA ¹	MATERIAL	COLORES	REF. ²
01	Chapado Roble	Roble Natural	501
		Roble Claro	502
		Roble Oscuro	503
	MDF	Blanco Lacado	301
		Pergamon Lacado	308
		Champán Lacado	321
		Caramel Lacado	323
		Canary Lacado	325
		Jazmin Lacado	329
		Azul Celeste Lacado	330
		Azul Boreal Lacado	331
		Azul Turquesa Lacado	332
		Azul Gandía Lacado	334
		Verde Claro Lacado	340
		Aguamar Lacado	342
		Carneole Lacado	351
		Teja Lacado	352
Rosicler Lacado	360		
Rosa Ilusión Lacado	361		
Flamingo Lacado	365		
Amarillo Habana Lacado	370		
Negro Lacado	390		

BISAGRA	REF. ³	PVP TOTAL €			
		ROBLE	BLANCO	COLORES	
1	M-46P	466P	84,00	68,25	78,75
2	SC Metal 08P	SC08P	99,75	84,00	94,50
3	A-111	111	84,00	68,25	78,75

*1. Bisagra por defecto
Más opciones de colores y bisagras en versión Ecologic-Line [Pág. 29]

BISAGRAS COMPATIBLES

1. M-46P



REF.	CARACTERÍSTICAS	MEDIDAS
466P	Acero Inox. Extraíble Montaje Superior "P" Ajustable	a: 410 a 440 mm b: 130 a 180 mm

2. SC METAL 08P



REF.	CARACTERÍSTICAS	MEDIDAS
SC08P	Metálica Amortiguada "SC" Extraíble Montaje Superior "P" Ajustable	a: 410 a 440 mm b: 130 a 180 mm

3. A-111



REF.	CARACTERÍSTICAS	MEDIDAS
111	Acero Inox. No Extraíble Montaje Inferior Fija	a: 445 mm b: 155 mm

ADAPTACIONES

DURAVIT D-Code [1,2] ! Happy D 2.0 (Nuevo) [1,2]	IDEAL STANDARD Conca - Tonca [3] Pierre Cardin [3] ! Ventuno [1,2]	NOKEN ! Essence C [1,2]	SENESI Duccio [3]
GALA Gala 2000 [3]		ROCA ! The Gap (Square) (No Válido Para The Gap Compacto) [1,2]	

! Adaptación Aproximada
Modelo Sanitario [Bisagras Compatibles]
Si no se especifica lo contrario, las adaptaciones son válidas para todas las variantes del modelo (Inodoro de Pie, Suspendido, Con/Sin Tanque...)
Listado adaptaciones actualizado www.estoli.com

INVIS 2 WOODLINE

REF. ^{TAPA}03¹ ^{COLOR}000² ^{BISAGRA}000³

MEDIDAS

c: 373 mm
d: 315 mm
e: 243 mm

a: en bisagra
b: en bisagra

PESO

2,3 kg

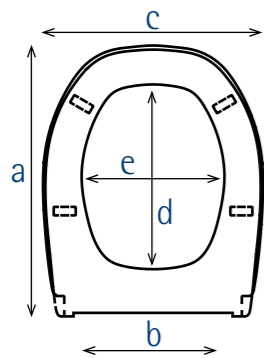

REF. TAPA ¹	MATERIAL	COLORES	REF. ²
03	Chapado Roble	Roble Natural	501
		Roble Claro	502
	MDF	Roble Oscuro	503
		Blanco Lacado	301
		Pergamon Lacado	308
		Manhattan Lacado	310
		Caramel Lacado	323
		Canary Lacado	325
		Jazmín Lacado	329
		Azul Celeste Lacado	330
		Azul Boreal Lacado	331
		Azul Turquesa Lacado	332
		Azul Gandía Lacado	334
		Verde Claro Lacado	340
Aguamar Lacado	342		
Carneole Lacado	351		
Teja Lacado	352		
Rosicler Lacado	360		
Rosa Ilusión Lacado	361		
Flamingo Lacado	365		
Amarillo Habana Lacado	370		
Negro Lacado	390		

BISAGRA	REF. ³	PVP TOTAL €			
		ROBLE	BLANCO	COLORES	
1	M-46P	466P	84,00	68,25	78,75
2	SC Metal 08P	SC08P	99,75	84,00	94,50

*1. Bisagra por defecto
Más opciones de colores y bisagras en versión Ecologic-Line [Pág. 30]

BISAGRAS COMPATIBLES

1. M-46P

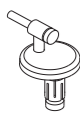

REF.	CARACTERÍSTICAS	MEDIDAS
466P	Acero Inox. Extraíble Montaje Superior "P" Ajustable	a: 426 a 468 mm b: 132 a 232 mm

2. SC METAL 08P



REF.	CARACTERÍSTICAS	MEDIDAS
SC08P	Metálica Amortiguada "SC" Extraíble Montaje Superior "P" Ajustable	a: 426 a 468 mm b: 132 a 232 mm

ADAPTACIONES

BELLAVISTA
Italica (Montar Bisagras Por Fuera) [M-46XP]

IDEAL STANDARD
Granada (Antiguo) [1,2]

ROCA
Estudio [1,2]

SANGRA
Granada (Antiguo) [1,2]

KERAX
Festa [1,2]

REF. ^{TAPA}04¹ ^{COLOR}000² ^{BISAGRA}000³

MEDIDAS

c: 340 mm
d: 295 mm
e: 192 mm

a: en bisagra
b: en bisagra

PESO

2,3 kg

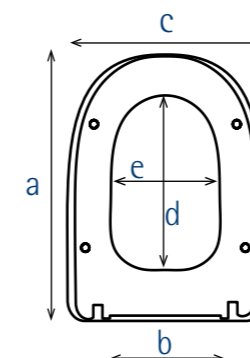

REF. TAPA ¹	MATERIAL	COLORES	REF. ²
04	Chapado Roble	Roble Natural	501
		Roble Claro	502
	MDF	Roble Oscuro	503
		Blanco Lacado	301
		Pergamon Lacado	308
		Manhattan Lacado	310
		Visón Lacado	320
		Champán Lacado	321
		Caramel Lacado	323
		Canary Lacado	325
		Jazmín Lacado	329
		Azul Celeste Lacado	330
		Azul Boreal Lacado	331
		Azul Turquesa Lacado	332
Azul Gandía Lacado	334		
Verde Claro Lacado	340		
Aguamar Lacado	342		
Carneole Lacado	351		
Teja Lacado	352		
Rosicler Lacado	360		
Rosa Ilusión Lacado	361		
Flamingo Lacado	365		
Amarillo Habana Lacado	370		
Negro Lacado	390		

BISAGRA	REF. ³	PVP TOTAL €			
		ROBLE	BLANCO	COLORES	
1	M-46P	466P	84,00	68,25	78,75
2	SC Metal 08P	SC08P	99,75	84,00	94,50
3	A-129	129P	86,90	71,15	81,65

*1. Bisagra por defecto
Más opciones de colores y bisagras en versión Ecologic-Line [Pág. 31]

BISAGRAS COMPATIBLES

1. M-46P



REF.	CARACTERÍSTICAS	MEDIDAS
466P	Acero Inox. Extraíble Montaje Superior "P" Ajustable	a: 418 a 460 mm b: 132 a 232 mm

2. SC METAL 08P



REF.	CARACTERÍSTICAS	MEDIDAS
SC08P	Metálica Amortiguada "SC" Extraíble Montaje Superior "P" Ajustable	a: 418 a 460 mm b: 132 a 232 mm

3. A-129

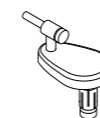

REF.	CARACTERÍSTICAS	MEDIDAS
129P	Acero Inox. Extraíble Montaje Superior "P" Ajustable	a: 395 a 475 mm b: 100 a 260 mm

ADAPTACIONES

POZZI GINORI
Easy02 [3]

SANINDUSA - UNISAN
Prestige [1,2]

SANITANA
! Imperial [1,2]

VILLEROY & BOCH
Magnum [1,2]

ROCA
Dama - Dama Retro [1,2]

! Adaptación Aproximada
Modelo Sanitario [Bisagras Compatibles]
Si no se especifica lo contrario, las adaptaciones son válidas para todas las variantes del modelo (Inodoro de Pie, Suspendido, Con/Sin Tanque...)
Listado adaptaciones actualizado www.estoli.com

AMANDA WOODLINE

REF. ^{TAPA} 27¹ ^{COLOR} 000² ^{BISAGRA} 000³

MEDIDAS

c: 365 mm
d: 305 mm
e: 220 mm

a: en bisagra
b: en bisagra

PESO

2,3 kg

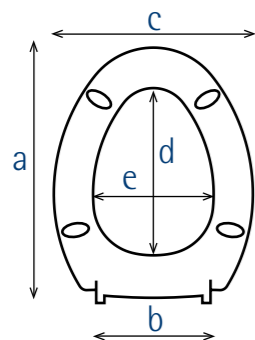

REF. TAPA ¹	MATERIAL	COLORES	REF. ²
27	Chapado Roble	Roble Natural	501
		Roble Claro	502
		Roble Oscuro	503
	MDF	Blanco Lacado	301
		Manhattan Lacado	310
		Visón Lacado	320
		Champán Lacado	321
		Caramel Lacado	323
		Canary Lacado	325
		Jazmín Lacado	329
Azul Celeste Lacado		330	
Azul Boreal Lacado		331	
Azul Turquesa Lacado		332	
Azul Gandía Lacado		334	
Verde Claro Lacado		340	
Aguamar Lacado		342	
Carneole Lacado		351	
Teja Lacado		352	
Rosicler Lacado		360	
Rosa Ilusión Lacado		361	
Flamingo Lacado	365		
Amarillo Habana Lacado	370		
Negro Lacado	390		

BISAGRA	REF. ³	PVP TOTAL €			
		ROBLE	BLANCO	COLORES	
1	M-46P	466P	84,00	68,25	78,75
2	SC Metal 08P	SC08P	99,75	84,00	94,50
3	A-129	129P	86,90	71,15	81,65

*1. Bisagra por defecto
Más opciones de colores y bisagras en versión Ecologic-Line [Pág. 32]

BISAGRAS COMPATIBLES

1. M-46P

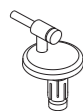

REF.	CARACTERÍSTICAS	MEDIDAS
466P	Acero Inox. Extraíble Montaje Superior "P" Ajustable	a: 434 a 478 mm b: 132 a 232 mm

2. SC METAL 08P



REF.	CARACTERÍSTICAS	MEDIDAS
SC08P	Metálica Amortiguada "SC" Extraíble Montaje Superior "P" Ajustable	a: 434 a 478 mm b: 132 a 232 mm

3. A-129

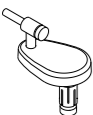

REF.	CARACTERÍSTICAS	MEDIDAS
129P	Acero Inox. Extraíble Montaje Superior "P" Ajustable	a: 405 a 490 mm b: 85 a 245 mm

ADAPTACIONES

BELLAVISTA

Record [1,2]

DURAVIT

Metro [1,2]

GALA

Espacio [1,2]

Nova Espacio [1,2]

Sirio [1,2]

JACOB DELAFON

Portrait [1,2]

Revival [1,2]

ROCA

Anabella [3]

Carmen (Antiguo) [3]

Compacto [3]

Georgia [1,2]

SELLES

Atlantic [1,2]

VILLEROY & BOCH

Century [1,2]

Stratos [3]

! Sunny [1,2]

REF. ^{TAPA} 41¹ ^{COLOR} 000² ^{BISAGRA} 000³

MEDIDAS

c: 366 mm
d: 262 mm
e: 219 mm

a: en bisagra
b: en bisagra

PESO

2,3 kg

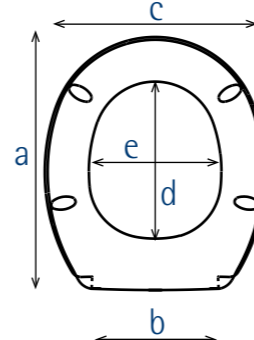

REF. TAPA ¹	MATERIAL	COLORES	REF. ²
41	Chapado Roble	Roble Natural	501
		Roble Claro	502
		Roble Oscuro	503
	MDF	Blanco Lacado	301
		Manhattan Lacado	310
		Visón Lacado	320
		Champán Lacado	321
		Caramel Lacado	323
		Canary Lacado	325
		Jazmín Lacado	329
Azul Celeste Lacado		330	
Azul Boreal Lacado		331	
Azul Turquesa Lacado		332	
Azul Gandía Lacado		334	
Verde Claro Lacado		340	
Aguamar Lacado		342	
Carneole Lacado		351	
Teja Lacado		352	
Rosicler Lacado		360	
Rosa Ilusión Lacado		361	
Flamingo Lacado	365		
Amarillo Habana Lacado	370		
Negro Lacado	390		

BISAGRA	REF. ³	PVP TOTAL €			
		ROBLE	BLANCO	COLORES	
1	M-46P	466P	84,00	68,25	78,75
2	SC Metal 08P	SC08P	99,75	84,00	94,50
3	A-129	129P	86,90	71,15	81,65

*1. Bisagra por defecto
Más opciones de colores y bisagras en versión Ecologic-Line [Pág. 34]

BISAGRAS COMPATIBLES

1. M-46P



REF.	CARACTERÍSTICAS	MEDIDAS
466P	Acero Inox. Extraíble Montaje Superior "P" Ajustable	a: 385 a 429 mm b: 132 a 232 mm

2. SC METAL 08P



REF.	CARACTERÍSTICAS	MEDIDAS
SC08P	Metálica Amortiguada "SC" Extraíble Montaje Superior "P" Ajustable	a: 385 a 429 mm b: 132 a 232 mm

3. A-129

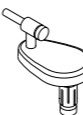

REF.	CARACTERÍSTICAS	MEDIDAS
129P	Acero Inox. Extraíble Montaje Superior "P" Ajustable	a: 365 a 450 mm b: 95 a 260 mm

ADAPTACIONES

ALLIA

Prima Compact [3]

BURLINGTON

Mid Level [1,2]

IDEAL STANDARD

Concept Space (No Válido
Para Concept) [1,2]Connect Space (No Válido
Para Connect) [1,2]

NOKEN

! Nantes [1,2]

PORSAN

Venecia [1,2]

ROCA

Concreto [1,2]

Moderno [1,2]

SANGRA

Venecia [1,2]

VALADARES

! Durius [1,2]
Neoclásica [1,2]

VILLEROY & BOCH

Epura [1,2]

! Adaptación Aproximada

Modelo Sanitario [Bisagras Compatibles]

Si no se especifica lo contrario, las adaptaciones son válidas para todas las variantes del modelo (Inodoro de Pie, Suspendido, Con/Sin Tanque...)
Listado adaptaciones actualizado www.estoli.com

CUSTOMLINE

- COLECCIÓN DE TAPAS HECHAS 100% A MEDIDA
- IDEAL PARA MODELOS DE PORCELANA ANTIGUOS Y DIFÍCILES DE ENCONTRAR
- DM DE ALTA DENSIDAD MÁS RESISTENTE A LA HUMEDAD
- ACABADO ESTÉTICO LACADO MATE DE ALTA CALIDAD

La línea Customline es la colección de tapas hechas 100% a medida. Permite series cortas y artesanales en DM lacado desde 1 sola unidad en lugar de las fabricaciones masivas mediante moldes del catálogo general ESTOLI.

Esta tecnología productiva es ideal para asientos de WC de modelos de porcelana antiguos o difíciles de obtener en el mercado.

ESTOLI no mantiene un stock permanente de estas referencias, sino que las fabrica únicamente contra pedido en firme. El tiempo de entrega es de 10-15 días laborables (a diferencia de la entrega inmediata de los artículos en stock).

Al ser los plazos de entrega distintos a los del Catálogo General, por cuestiones organizativas no se pueden enviar conjuntamente con los pedidos normales.

CARACTERÍSTICAS

Peso estimado: 2,4 kg (variable según dimensiones modelo porcelana)

Material: DM alta densidad (mayor resistencia a la humedad)

Acabado: Lacado Satinado

Espesor: 16 mm

¿COMO HACER UNA PLANTILLA DE UN NUEVO MODELO?

1. Desmante su asiento WC actual.
2. Fije un papel de periódico o cartón grande al inodoro mediante cinta adhesiva bien fijo y plano.
3. Marque con rotulador o directamente recorte cuidadosamente con tijera la silueta externa del inodoro.
4. A medida que recorte, añada nuevos puntos de fijación con la cinta adhesiva para evitar que se mueva el papel/cartón.
5. Importante: señale de forma precisa los agujeros de la porcelana (circulo externo y centro).
6. Opcional: marque el contorno interno del inodoro para que la colocación de los topes sea más precisa.
7. Recomendamos no utilizar el asiento WC como referencia, es siempre preferible hacer la plantilla directamente del inodoro de porcelana.
8. Envíe por correo postal la plantilla a la siguiente dirección, indicando su nombre, teléfono, email, fabricante de porcelana y modelo:

ESTOLI S.A.

Pol. Ind. Casanova

Av. Països Catalans, 18

08730 Els Monjos (Barcelona)



CUSTOMLINE

PRODUCTO	PVP TOTAL €			COLOR / ACABADO	REF.	COLOR / ACABADO	REF.
	ROBLE	BLANCO	COLORES				
Customline Bisagra Estándar	84,00	57,75	78,75	Blanco Lacado	01	Teja Lacado	52
Customline Bisagra Amortiguada	99,75	84,00	99,75	Pergamon Lacado	08	Rosicler Lacado	60
Customline Infantil (Tapa y Aro)		47,25	68,25	Manhattan Lacado	10	Rosa Ilusión Lacado	61
Customline Infantil (Sólo Aro)		31,50	42,00	Visión Lacado	20	Flamingo Lacado	65
				Champán Lacado	21	Amarillo Habana Lacado	70
				Caramel Lacado	23	Negro Lacado	90
				Canary Lacado	25	Roble Natural	501
				Jazmín Lacado	29	Roble Claro	502
				Azul Celeste Lacado	30	Roble Oscuro	503
				Azul Boreal Lacado	31		
				Azul Turquesa Lacado	32		
				Azul Gandía Lacado	34		
				Verde Claro Lacado	40		
				Aguamar Lacado	42		
				Carneole Lacado	51		

¡ATENCIÓN!

Las siguientes referencias Customline corresponden a la opción de producto más habitual, es decir, **Bisagra Estándar y Color Blanco**.

Disponemos de algunos modelos en **Bisagra Amortiguada y distintos Colores y Acabados**.

Consulte disponibilidad al email pedidos@estoli.com

ADAPTACIONES INFANTIL

GALASSIA

Infantil [[AWCINFO101U](#)]

Infantil Aro [[AROINFO101F](#)]

IDEAL STANDARD

Infantil [[AWCINFO401U](#)]

Infantil Aro [[AROINFO401F](#)]

PORSAN

Infantil (Antiguo Y Nuevo) [[AWCINFO301U](#)]

Infantil Aro (Antiguo Y Nuevo) [[AROINFO301F](#)]

ROCA

Baby (Infantil) [[AWCINFO601U](#)]

SANGRA

Infantil (Antiguo - V1) [[AWCINFO201U](#)]

Infantil (Antiguo - V2) [[AWCINFO301U](#)]

Infantil (Nuevo) [[AWCINFO401U](#)]

Infantil Aro (Antiguo - V1) [[AROINFO201F](#)]

Infantil Aro (Antiguo - V2) [[AROINFO301F](#)]

Infantil Aro (Nuevo) [[AROINFO401F](#)]

VALADARES

Infantil [[AWCINFO501U](#)]

ADAPTACIONES

ALTHEA

Oceano [[AWCALT0101U](#)]

BATHCO

Formentera [[AWCBATO101U](#)]

BELLAVISTA

Arcadia [[AWCBELO301I](#)]

Bohemia [[AWCBELO401U](#)]

Duna [[AWCBELO201I](#)]

Magna [[AWCBELO101H](#)]

CATALANO

Zero Plus [[AWCCATO101U](#)]

CESAME

Belle Epoque [[AWCCESO201U](#)]

Deco [[AWCCESO101U](#)]

DELTA

Regina [[AWCDELO101U](#)]

DURAVIT

2Nd Floor [[AWCDURO101U](#)]

Durastyle [[AWCDURO401U](#)]

Starck 1 [[AWCDURO301U](#)]

Starck 3 [[AWCDURO201U](#)]

Vero [[AWCDURO501U](#)]

FLAMINIA

Mono [[AWCFLA0201U](#)]

Terra [[AWCFLA0101U](#)]

GALA

Arq [[AWCGALO701I](#)]

Emma Square [[AWCGALO301U](#)]

Marina (Horizontal) [[AWCGALO101H](#)]

Nostalgia [[AWCGALO601U](#)]

Universal [[AWCGALO501U](#)]

GALASSIA

Arke [[AWCGLS0401U](#)]

Aster [[AWCGLS0501U](#)]

Sa02 [[AWCGLS0301U](#)]

Xes [[AWCGLS0101U](#)]

M2 - 60Cm [[AWCGLS0201U](#)]

M2 - 65Cm [[AWCGLS0601U](#)]

GSI

Traccia [[AWCGSI0101U](#)]

HATRIA

Fusion 48 (Cuadrado) [[AWCHAT0101U](#)]

HIDRA

Dial (DI10 - DIw10) [[AWCHIDO101U](#)]

ADAPTACIONES

IDEAL STANDARD

Cantica [[AWCIDE0401U](#)]

Small - Small+ [[AWCIDE0201U](#)]

Sweet Life [[AWCIDE0101U](#)]

Tesi New (Nuevo) [[AWCIDE0301U](#)]

Velara [[AWCIDE0501U](#)]

Venice [[AWCIDE0601U](#)]

JACOB DELAFON

Astros [[AWCJACO301I](#)]

Escale [[AWCJACO101U](#)]

Freelance [[AWCJACO401U](#)]

Reve [[AWCJACO201U](#)]

KERASAN

Ego [[AWCKER0101U](#)]

Waldorf [[AWCKER0201U](#)]

NIC DESIGN

Pixel [[AWCNIC0101U](#)]

NOKEN

Logic [[AWCNOK0201U](#)]

Niza [[AWCNOK0101U](#)]

Wall [[AWCNOK0301U](#)]

PORSAN

Noa-92 [[AWCPOR0101U](#)]

POZZI GINORI

500 [[AWCPOZO101U](#)]

900 [[AWCPOZO201U](#)]

ROCA

Aquaria [[AWCROC1501U](#)]

Carmen (Nuevo) [[AWCROC1801U](#)]

Columbia [[AWCROC1201H](#)]

Dama N [[AWCROC0701U](#)]

Dama N Compacto [[AWCROC0901U](#)]

Element [[AWCROC1101U](#)]

Estudio [[AWCROC0101U](#)]

Góndola [[AWCROC0301U](#)]

Hall [[AWCROC0201U](#)]

Meridian Confort [[AWCROC1401U](#)]

Peninsular [[AWCROC1601U](#)]

Sidney [[AWCROC1701U](#)]

The Gap (Square) (No Válido Para The Gap

Compacto) [[AWCROC0401U](#)]

The Gap Compacto (Square)

[[AWCROC0501U](#)]

Veronica [[AWCROC0601U](#)]

Debba [[AWCROC2001U](#)]

SANGRA

Boreal [[AWCSANO101U](#)]

Noa-92 [[AWCPORO101U](#)]

Proa [[AWCSANO201U](#)]

Suspendido Ta [[AWCSANO401U](#)]

Suspendido Tb [[AWCSANO301U](#)]

SANINDUSA - UNISAN

Advance [[AWCSSA0601U](#)]

Aitana [[AWCSSA0101U](#)]

Alfa [[AWCSSA0501U](#)]

Alfa-Plus [[AWCSSA0501U](#)]

Millennium [[AWCSSA0201U](#)]

Nau [[AWCSSA0401U](#)]

Reflex [[AWCSSA0301U](#)]

SANITANA

Grecia [[AWCSTA0101U](#)]

Renascença [[AWCSTA0201U](#)]

SELLES

Chevigny Ancien [[AWCSELO101H](#)]

TEKA

Magna [[AWCBELO101H](#)]

VALADARES

Oporto [[AWCVALO301U](#)]

Tagus [[AWCVALO101U](#)]

VITRA

Mod [[AWCVITO101U](#)]

BISAGRAS RECAMBIOS Y ACCESORIOS

- GRAN VARIEDAD DE MATERIALES, COLORES Y ACABADOS
- MÚLTIPLES SISTEMAS PARA LA MEJORA DEL MONTAJE Y LA LIMPIEZA
 - BISAGRAS AJUSTABLES PARA UNA AMPLIA ADAPTACIÓN
 - BISAGRAS FIJAS PARA UNA FIJACIÓN MÁS ROBUSTA

CONSEJOS PARA LA REPOSICIÓN DE LOS ASIENTOS WC

Si conoce el modelo y fabricante de la porcelana consulte las tablas de adaptaciones al inicio de esta tarifa.

MEDIDAS A TENER EN CUENTA EN LAS PORCELANAS

Para conseguir la perfecta adaptación de nuestros asientos en las porcelanas, mostramos en todos los modelos las medidas que hay que tener en cuenta:

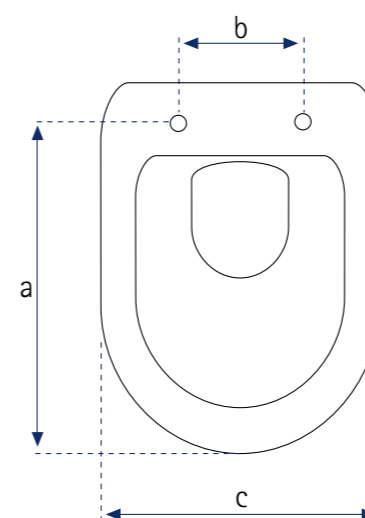

- a:** Longitud desde los agujeros de la porcelana hasta la parte frontal.
b: Distancia entre los agujeros de anclaje a la porcelana.
c: Ancho máximo de la porcelana.

BISAGRAS

Compruebe si tiene acceso inferior en la porcelana para poder montar la bisagra, sino es así, utilice bisagras superiores a presión. (Ref. __P).

BISAGRAS Y RECAMBIOS

SISTEMAS DE ANCLAJE POLIVALENTES

A fin de lograr la adaptabilidad de sus asientos a las diferentes formas y dimensiones de los inodoros, Estoli ha desarrollado distintos sistemas de anclaje:

Bisagras de plástico o metálicas:

En plástico pueden ser tanto en sistema estándar con regletas en ABS -que presenta un fácil montaje, y es regulable tanto horizontal (distancia entre los orificios de sujeción de cualquier inodoro) como longitudinalmente- como con dos bisagras independientes. Las bisagras metálicas (en acero inoxidable o latón cromado) tienen un acabado de gran calidad y presencia.

Con montaje superior o inferior:

El montaje inferior es el tradicional con palomilla o tuerca rápida, para porcelanas con acceso por abajo.

El montaje superior se realiza a presión por arriba, para aquellas porcelanas que por su diseño no tienen acceso por abajo. Estoli siempre las distingue con una "P" en su código.

Ajustables o fijas:

Las bisagras universales permiten movimientos laterales y longitudinales muy amplios, facilitando el montaje en un gran número de sanitarios.

Las bisagras fijas no permiten estos movimientos.

LOS DISEÑOS PATENTADOS DE ESTOLI PARA LAS BISAGRAS SON LOS SIGUIENTES:

In-a-Snap system (sistema desmontable):

Sistema de fijación desmontable que permite una limpieza fácil y rápida. Está disponible tanto en bisagras metálicas como plásticas.

Lightning Bolt (rosca rápida):

Sistema de rosca rápida diseñada por Estoli para facilitar el montaje del asiento. Reduce 10 veces la duración de esta operación.

Silent Close (sistema ralentizado):

Sistema progresivo de bisagras que permite un cierre suave y silencioso de la tapa.

BISAGRAS Y RECAMBIOS

BISAGRAS Y RECAMBIOS

A-07P

REF. A-071P
PVP. 27,55 €

Metálica
No Extraíble
Montaje Superior "P"
Fija

Diámetro 5mm

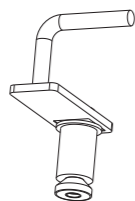

M-104P

REF. M-104P
PVP. 12,50 €

Acero Inox.
Extraíble
Montaje Superior "P"
Ajustable

Diámetro 5mm

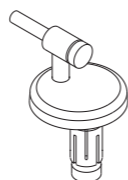

A-64

REF. A-645100
PVP. 8,30 €

Metálica
No Extraíble
Montaje Inferior
Fija

Diámetro 5mm

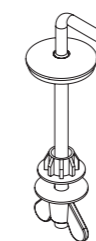

A-70P

REF. A-707100
PVP. 12,50 €

Acero Inox.
No Extraíble
Montaje Superior "P"
Ajustable

Diámetro 7mm

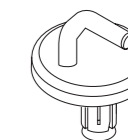

A-111

REF. A-111
PVP. 12,50 €

Acero Inox.
No Extraíble
Montaje Inferior
Fija

Diámetro 6mm

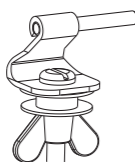

A-117

REF. A-117
PVP. 15,60 €

Acero Inox.
Extraíble
Montaje Superior "P"
Ajustable

Diámetro 6mm

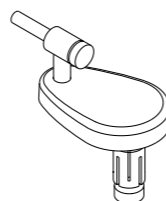

A-71P

REF. A-716100P
PVP. 18,70 €

Acero Inox.
No Extraíble
Montaje Superior "P"
Ajustable

Diámetro 6mm

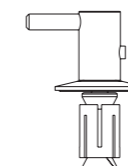

A-80

REF. A-80D8001
PVP. 3,10 €

Plástica
Extraíble
Montaje Inferior
Ajustable

Diámetro 8mm

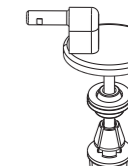

A-129

REF. A-129
PVP. 15,60 €

Acero Inox.
Extraíble
Montaje Superior "P"
Ajustable

Diámetro 6mm

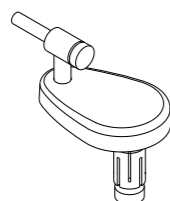

A-13

REF. A-135100
PVP. 8,60 €

Acero Inox.
No Extraíble
Montaje Inferior
Fija

Diámetro 5mm



A-80P

REF. A-80D8001P
PVP. 3,10 €

Plástica
Extraíble
Montaje Superior "P"
Ajustable

Diámetro 8mm

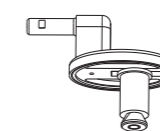

BA

REF. BA
PVP. 2,95 €

Plástica
No Extraíble
Montaje Inferior
Ajustable

Diámetro 6mm

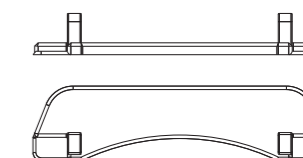

Bisagra tipo regleta, recambio para el modelo Lorinvis. No incluye tornillos nylon. Consultar colores en modelo.

A-33

REF. A-337100
PVP. 12,50 €

Acero Inox.
No Extraíble
Montaje Inferior
Ajustable

Diámetro 7mm

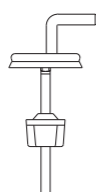

A-39

REF. A-397100
PVP. 14,55 €

Acero Inox.
No Extraíble
Montaje Inferior
Ajustable

Diámetro 7mm

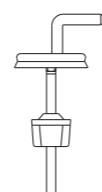

BI

REF. BI
PVP. 2,95 €

Plástica
No Extraíble
Montaje Inferior
Ajustable

Diámetro 6mm

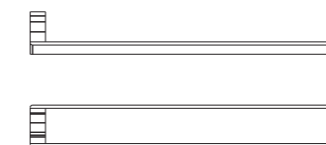

Bisagra tipo regleta, recambio para el modelo Invis 2. No incluye tornillos nylon. Consultar colores en modelo.

BR

REF. BR
PVP. 2,95 €

Plástica
No Extraíble
Montaje Inferior
Ajustable

Diámetro 6mm

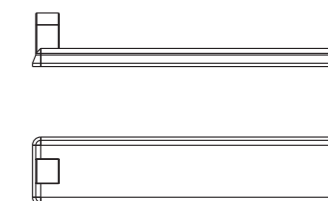

Bisagra tipo regleta. Grado máximo de apertura 92°. No incluye tornillos nylon. Consultar colores en modelo.

A-50P

REF. A-50
PVP. 19,35 €

Metálica
No Extraíble
Montaje Superior "P"
Fija

Diámetro 6mm

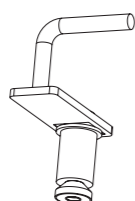

A-51P

REF. A-516101P
PVP. 13,50 €

Metálica
No Extraíble
Montaje Superior "P"
Ajustable

Diámetro 6mm

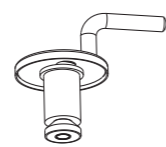

BRSC

REF. SC-03A001
PVP. 31,20 €

Plástica
Amortiguada "SC"
No Extraíble
Montaje Inferior
Ajustable

Diámetro 10mm

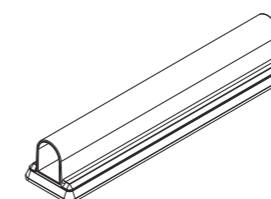

Bisagra tipo regleta, recambio para el modelo Reina. No incluye tornillos nylon. Consultar colores en modelo.

M-36C

REF. M-36C
PVP. 12,50 €

Acero Inox.
Extraíble
Montaje Inferior
Ajustable

Diámetro 6mm

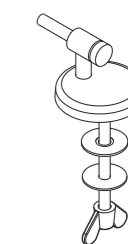

Bisagra recambio exclusiva para modelo Florit.

BISAGRAS Y RECAMBIOS

M-36

REF. M-36
PVP. 12,50 €

Acero Inox.
Extraíble
Montaje Inferior
Ajustable

Diámetro 6mm

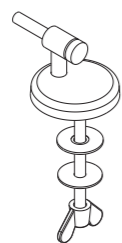

M-36CP

REF. M-36CP
PVP. 12,50 €

Acero Inox.
Extraíble
Montaje Superior "P"
Ajustable

Diámetro 6mm

Bisagra recambio exclusiva para modelo Florit.

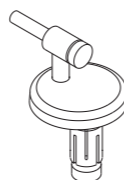

M-36P

REF. M-36P
PVP. 12,50 €

Acero Inox.
Extraíble
Montaje Superior "P"
Ajustable

Diámetro 6mm

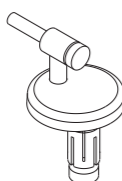

M-46P

REF. M-46P
PVP. 12,50 €

Acero Inox.
Extraíble
Montaje Superior "P"
Ajustable

Diámetro 6mm

Bisagra recambio solo válida para modelos Woodline posteriores a 2017.
Consultar en caso de duda.

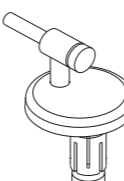

SC METAL 02

REF. SC-02A101
PVP. 31,20 €



Metálica
Amortiguada "SC"
Extraíble
Montaje Inferior
Ajustable
Diámetro 10mm

Bisagra recambio para el modelo Reina.



SC METAL 02P

REF. SC-02P101
PVP. 31,20 €



Metálica
Amortiguada "SC"
Extraíble
Montaje Superior "P"
Ajustable
Diámetro 10mm

Bisagra recambio para el modelo Reina.

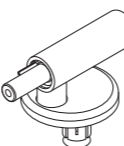

SC METAL 04

REF. SC-04A101
PVP. 31,20 €



Metálica
Amortiguada "SC"
Extraíble
Montaje Inferior
Ajustable
Diámetro 10mm

Bisagra recambio para los modelos Milos, Luna y Rebecca.



SC METAL 04P

REF. SC-04P101
PVP. 31,20 €



Metálica
Amortiguada "SC"
Extraíble
Montaje Superior "P"
Ajustable
Diámetro 10mm

Bisagra recambio para los modelos Milos, Luna y Rebecca.

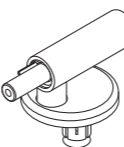

SC METAL 05

REF. SC-05A101
PVP. 31,20 €



Metálica
Amortiguada "SC"
Extraíble
Montaje Inferior
Fija
Diámetro 10mm

Bisagra recambio para el modelo Kathia.

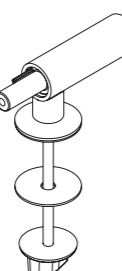

SC METAL 05P

REF. SC-05P101
PVP. 31,20 €



Metálica
Amortiguada "SC"
Extraíble
Montaje Superior "P"
Fija
Diámetro 10mm

Bisagra recambio para el modelo Kathia.

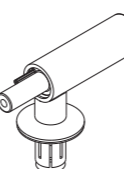

SC METAL 08P

REF. SC-08P101
PVP. 31,20 €



Metálica
Amortiguada "SC"
Extraíble
Montaje Superior "P"
Ajustable

Bisagra recambio para los modelos Woodline.

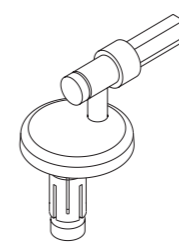

A-12

REF. A-12
PVP. 1,30 €

Nylon Blanco
Juego de Tornillos 86mm



A-11

REF. A-11
PVP. 1,30 €

Nylon Blanco
Juego de Tornillos 75mm



A-26

REF. A-26
PVP. 1,55 €

Bolsa de 2 topes tapa
+ 4 topes aro redondos
Color Blanco



A-82

REF. A-82
PVP. 1,55 €

Bolsa de 2 topes tapa
+ 4 topes aro ovalados
Color Blanco



A-83

REF. A-83
PVP. 1,55 €

Bolsa de 2 topes tapa
+ 4 topes aro rectangulares
Color Blanco



A-89

REF. A-89
PVP. 1,55 €

Bolsa de 2 topes tapa
+ 4 topes aro redondos
para modelos Woodline, Customline
y Sarah A-89
Color Blanco



A-73 / A-77 / A-78

REF. A-73 / A-77 / A-78
PVP. 1,55 €

Bolsa de 20 Casquillos
Compatible con bisagras diámetro
7 / 8 / 6 mm respectivamente

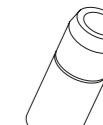

A-59

REF. A-59
PVP. 3,10 €

1 Recambio piña
Escobillero Thelma
Color Blanco



THELMA

REF. 39
PVP. BLANCO 15,70 € - COLORES 17,60 €

Ecopolímero
001 Blanco
020 Visón
040 Verde Claro

Escobillero WC con piña intercambiable



SOLID & SOLID+

- SEGURIDAD, ESTÉTICA Y DISEÑO EN EL BAÑO
- SISTEMAS DE ASIENTOS Y APOYOS DE SEGURIDAD PARA EL BAÑO
 - MÁXIMA RESISTENCIA AL PESO - 100 A 150 KG
 - RESINA TÉCNICA REFORZADA EN CO-INYECCIÓN
 - ESTRUCTURA DE ALUMINIO RESISTENTE A LA CORROSIÓN
- GRAN AMPLITUD DE FORMAS Y MEDIDAS EN BARRAS DE APOYO



solid
design Mario Ruiz

solid+

TABURETE

DESCRIPCIÓN

Taburete para superficies mojadas, topes patas antideslizantes, ideal para poner sobre un plato de ducha. Resina técnica reforzada en co-inyección, y aluminio resistente a la corrosión.

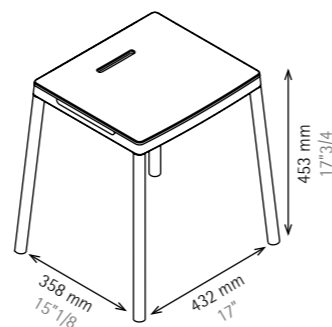

ACABADO	REF.	PVP TOTAL €
Polaris	SD001011	102,90
Blanco	SD001001	102,90
Negro	SD001090	102,90

Resistencia máxima: 120 kg

BANQUETA BAÑERA

DESCRIPCIÓN

Banqueta para un asiento óptimo en la bañera. Base antideslizante. Anchura regulable para bañeras de 650 a 750 mm. (de 25"5/8 a 29"1/2). Resina técnica reforzada en co-inyección, y aluminio resistente a la corrosión.

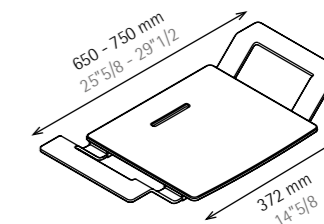

ACABADO	REF.	PVP TOTAL €
Polaris	SD020011	157,50
Blanco	SD020001	157,50
Negro	SD020090	157,50

Resistencia máxima: 100 kg

La instalación de este asiento, combinado con barras de apoyo, mejora la seguridad.

SILLA DUCHA

DESCRIPCIÓN

Silla ducha ideal para colocar sobre el plato para ducharse con seguridad y comodidad. Topes patas antideslizantes y respaldo de máximo confort. Resina técnica reforzada en co-inyección, y aluminio resistente a la corrosión.

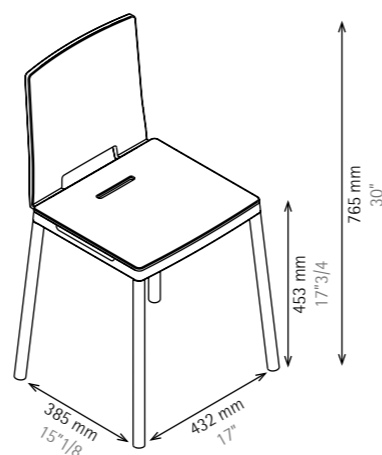

ACABADO	REF.	PVP TOTAL €
Polaris	SD002011	147,00
Blanco	SD002001	147,00
Negro	SD002090	147,00

Resistencia máxima: 120 kg

BANQUETA BAÑERA CON RESPALDO

DESCRIPCIÓN

Banqueta con respaldo a juego para conseguir un adecuado confort al sentarse en la bañera. Base antideslizante más larga para mayor seguridad. Anchura regulable para bañeras de 650 a 750 mm (de 25"5/8 a 29"1/2) Resina técnica reforzada en co-inyección, y aluminio resistente a la corrosión.

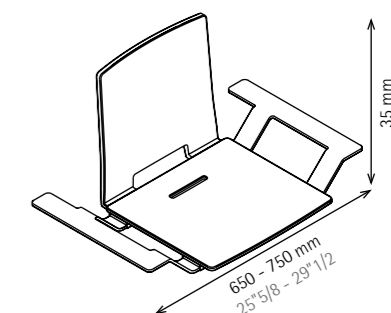

ACABADO	REF.	PVP TOTAL €
Polaris	SD021011	199,50
Blanco	SD021001	199,50
Negro	SD021090	199,50

Resistencia máxima: 100 kg

La instalación de este asiento, combinado con barras de apoyo, mejora la seguridad.

ASIENTO DUCHA PLEGABLE CON RESPALDO SUSPENDIDO A BARRA

DESCRIPCIÓN

Asiento ducha con respaldo. Plegable, con ganchos para ser suspendido en una barra de apoyo, y poder quitarse cuando no sea necesario. Resina técnica reforzada en co-inyección, y aluminio resistente a la corrosión.

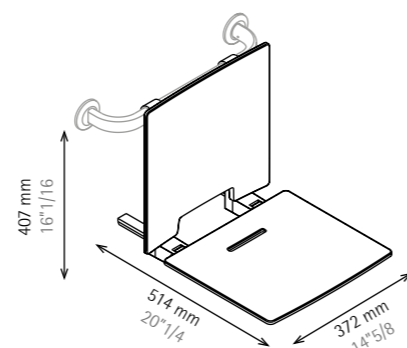

ACABADO	REF.	PVP TOTAL €
Polaris	SD052011	208,95
Blanco	SD052001	208,95
Negro	SD052090	208,95

Resistencia máxima: 100 kg

Asiento compatible con barras de 400 mm o superiores. Barra no incluida.

ASIENTO DUCHA PLEGABLE CON RESPALDO Y SOPORTE A SUELO

DESCRIPCIÓN

Asiento ducha con respaldo. Plegable, para ser montado directamente a pared. Resina técnica reforzada en co-inyección, y aluminio resistente a la corrosión. El soporte a suelo permite distribuir el esfuerzo entre la pared y el suelo, permitiendo una mayor resistencia de peso.

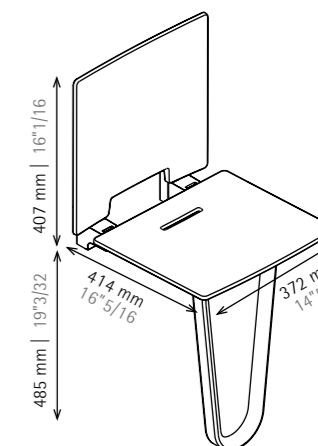

ACABADO	REF.	PVP TOTAL €
Polaris	SX042011	220,50
Blanco	SX042001	220,50
Negro	SX042090	220,50

Resistencia máxima: 150 kg

La instalación de este asiento, combinado con barras de apoyo, mejora la seguridad.

ASIENTO DUCHA PLEGABLE CON RESPALDO A PARED

DESCRIPCIÓN

Asiento ducha con respaldo. Plegable, para ser montado directamente a pared. Resina técnica reforzada en co-inyección, y aluminio resistente a la corrosión.

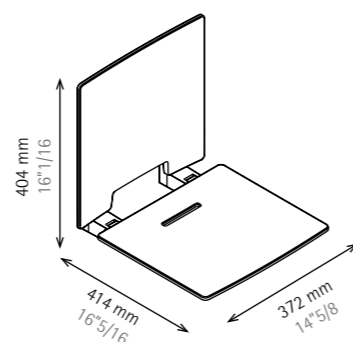

ACABADO	REF.	PVP TOTAL €
Polaris	SD042011	178,50
Blanco	SD042001	178,50
Negro	SD042090	178,50

Resistencia máxima: 120 kg

La instalación de este asiento, combinado con barras de apoyo, mejora la seguridad.

ASIENTO DUCHA PLEGABLE A PARED

DESCRIPCIÓN

Asiento funcional para ducharse sentado. Plegable, para ser montado directamente a pared. Resina técnica reforzada en co-inyección, y aluminio resistente a la corrosión.

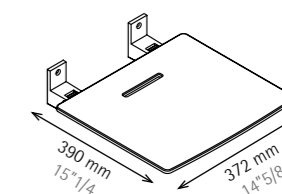

ACABADO	REF.	PVP TOTAL €
Polaris	SD041011	126,00
Blanco	SD041001	126,00
Negro	SD041090	126,00

Resistencia máxima: 100 kg

La instalación de este asiento, combinado con barras de apoyo, mejora la seguridad.

ASIENTO DUCHA PLEGABLE CON SOPORTE A SUELO

DESCRIPCIÓN

Asiento funcional para ducharse sentado. Plegable, para ser montado directamente a pared. Resina técnica reforzada en co-inyección, y aluminio resistente a la corrosión. El soporte a suelo permite distribuir el esfuerzo entre la pared y el suelo, permitiendo una mayor resistencia de peso.

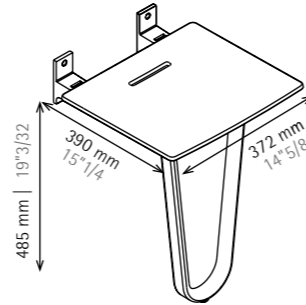

ACABADO	REF.	PVP TOTAL €
Polaris	SX041011	176,40
Blanco	SX041001	176,40
Negro	SX041090	176,40

Resistencia máxima: **150 kg**

La instalación de este asiento, combinado con barras de apoyo, mejora la seguridad.

ASIENTO DUCHA PLEGABLE ANCHO (L) CON SOPORTE A SUELO

DESCRIPCIÓN

Asiento funcional para ducharse sentado. Plegable, para ser montado directamente a pared. Compacto HPL, y aluminio resistente a la corrosión. El soporte a suelo permite distribuir el esfuerzo entre la pared y el suelo, permitiendo una mayor resistencia de peso. Ancho especial de 50 cm en el asiento para una mayor comodidad del usuario.

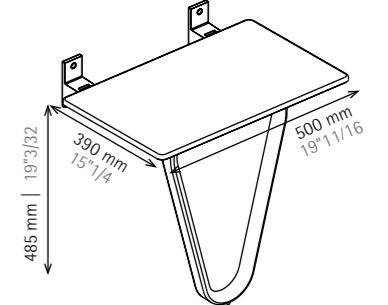

ACABADO	REF.	PVP TOTAL €
Blanco	SX044001	180,60
Madera Clara	SX044602	180,60
Madera Oscura	SD044603	180,60

Resistencia máxima: **150 kg**

La instalación de este asiento, combinado con barras de apoyo, mejora la seguridad.

ASIENTO DUCHA PLEGABLE CORTO A PARED

DESCRIPCIÓN

Asiento funcional para ducharse sentado. Plegable, para ser montado directamente a pared. Compacto HPL, y aluminio resistente a la corrosión.

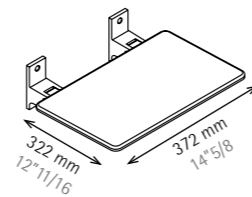

ACABADO	REF.	PVP TOTAL €
Blanco	SD040001	105,00
Madera Clara	SD040602	105,00
Madera Oscura	SD040603	105,00

Resistencia máxima: **100 kg**

La instalación de este asiento, combinado con barras de apoyo, mejora la seguridad.

ASIENTO DUCHA PLEGABLE EXTRA-ANCHO (XL) CON SOPORTE A SUELO

DESCRIPCIÓN

Asiento funcional para ducharse sentado. Plegable, para ser montado directamente a pared. Compacto HPL, y aluminio resistente a la corrosión. El soporte a suelo permite distribuir el esfuerzo entre la pared y el suelo, permitiendo una mayor resistencia de peso. Ancho especial de 60 cm en el asiento para una mayor comodidad del usuario.

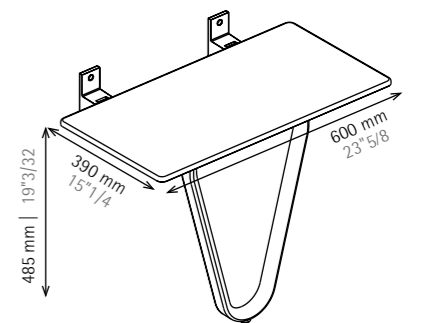

ACABADO	REF.	PVP TOTAL €
Blanco	SX045001	189,00
Madera Clara	SX045602	189,00
Madera Oscura	SD045603	189,00

Resistencia máxima: **150 kg**

La instalación de este asiento, combinado con barras de apoyo, mejora la seguridad.

BARRA

DESCRIPCIÓN

Barra recta con 2 puntos de anclaje a pared. Diseño plano en la parte frontal y redondeado para un agarre ergonómico en la parte de atrás. Aluminio resistente a la corrosión.

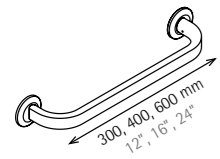

ACABADO	REF.	PVP TOTAL €
Satinado - 300mm	SD062102	47,80
Satinado - 400mm	SD063102	48,85
Satinado - 600mm	SD064102	49,90

BARRA 135°

DESCRIPCIÓN

Barra de apoyo con curva 135° con 2 puntos de anclaje a pared. Disponible para mano derecha e izquierda. Diseño plano en la parte frontal y redondeado para un agarre ergonómico en la parte de atrás. Aluminio resistente a la corrosión.

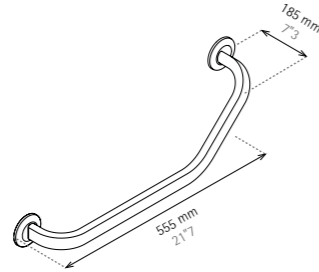

ACABADO	REF.	PVP TOTAL €
Satinado - Derecha	SD065102	75,60
Satinado - Izquierda	SD066102	75,60

BARRA PARCIAL "L"

DESCRIPCIÓN

Semibarra L con un punto de anclaje a pared, para formar composiciones según necesidad, combinadas con soportes T, extensiones y codos. Aluminio resistente a la corrosión.

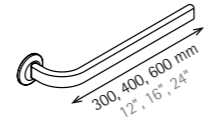

ACABADO	REF.	PVP TOTAL €
Satinado - 300mm	SD080102	32,55
Satinado - 400mm	SD081102	33,60
Satinado - 600mm	SD082102	35,70

BARRA PARCIAL "I"

DESCRIPCIÓN

Extensión recta I, para formar composiciones según necesidad, combinadas con soportes T, semibarras y codos. Aluminio resistente a la corrosión.

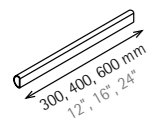

ACABADO	REF.	PVP TOTAL €
Satinado - 300mm	SD083102	21,00
Satinado - 400mm	SD084102	22,05
Satinado - 600mm	SD085102	24,15

SOPORTE DE UNIÓN "T"

DESCRIPCIÓN

Soporte T para unir semibarras o extensiones de barra entre sí, o semibarras con los diferentes codos existentes, para formar composiciones según necesidad. Aluminio resistente a la corrosión.

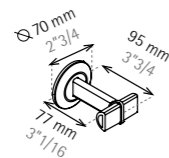

ACABADO	REF.	PVP TOTAL €
Satinado	SD073102	24,15

ÁNGULO 90°

DESCRIPCIÓN

Codo 90° para formar composiciones según necesidad, combinadas con semibarras, extensiones y soportes T. Aluminio resistente a la corrosión.

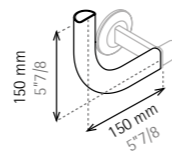

ACABADO	REF.	PVP TOTAL €
Satinado	SD086102	22,05

ÁNGULO 135°

DESCRIPCIÓN

Codo 135° para formar composiciones según necesidad, combinadas con semibarras, extensiones y soportes T. Aluminio resistente a la corrosión.

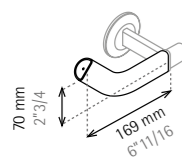

ACABADO	REF.	PVP TOTAL €
Satinado	SD087102	22,05

ÁNGULO PARED A PARED

DESCRIPCIÓN

Codo de esquina para formar composiciones según necesidad, combinadas con semibarras, extensiones y soportes T. Aluminio resistente a la corrosión.

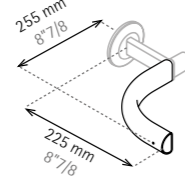

ACABADO	REF.	PVP TOTAL €
Satinado	SD088102	22,05

JABONERA

DESCRIPCIÓN

Jabonera independiente para colocar sobre una barra de apoyo, de fácil desplazamiento y práctica limpieza con apertura para salida de agua. Resina técnica reforzada en co-inyección.

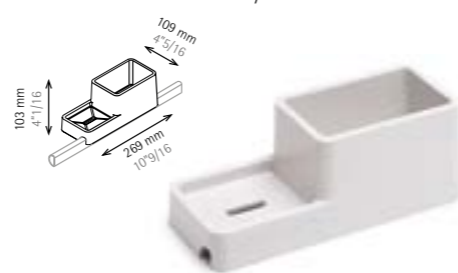

ACABADO	REF.	PVP TOTAL €
Polaris	SD054011	24,15
Blanco	SD054001	24,15
Negro	SD054090	24,15

COMPOSICIÓN N°1

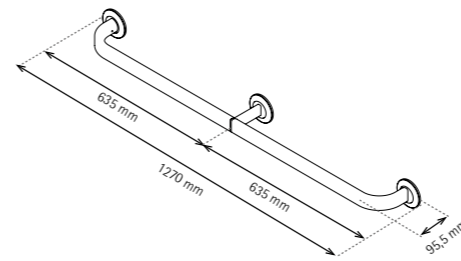

REF. SD094102
PVP. 95,55€

Opcionales: Jabonera y Asiento de Ducha Suspendido a Barra

COMPOSICIÓN

Barra Parcial "L" 600
Soporte "T"
Barra Parcial "L" 600

SD082102
SD073102
SD082102

COMPOSICIÓN N°2

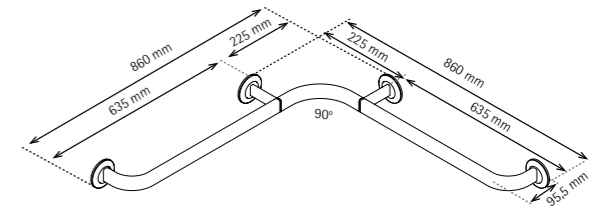

REF. SD095102
PVP. 141,75€

Opcionales: Jabonera y Asiento de Ducha Suspendido a Barra

COMPOSICIÓN

Barra Parcial "L" 600
Soporte "T"
Ángulo Pared a Pared
Soporte "T"
Barra Parcial "L" 600

SD082102
SD073102
SD088102
SD073102
SD082102

COMPOSICIÓN N°3

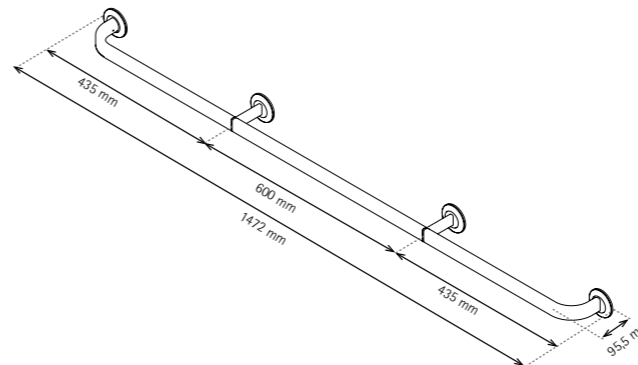

REF. SD096102
PVP. 139,65€

Opcionales: Jabonera y Asiento de Ducha Suspendido a Barra

COMPOSICIÓN

Barra Parcial "L" 400
Soporte "T"
Barra Parcial "I" 600
Soporte "T"
Barra Parcial "L" 400

SD081102
SD073102
SD085102
SD073102
SD081102

COMPOSICIÓN N°4

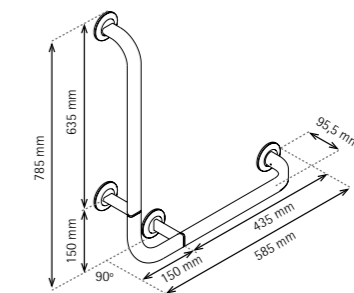

REF. SD097102
PVP. 139,65€

Opcionales: Jabonera y Asiento de Ducha Suspendido a Barra

COMPOSICIÓN

Barra Parcial "L" 600
Soporte "T"
Ángulo 90°
Soporte "T"
Barra Parcial "L" 400

SD082102
SD073102
SD086102
SD073102
SD081102

COMPOSICIÓN N°5

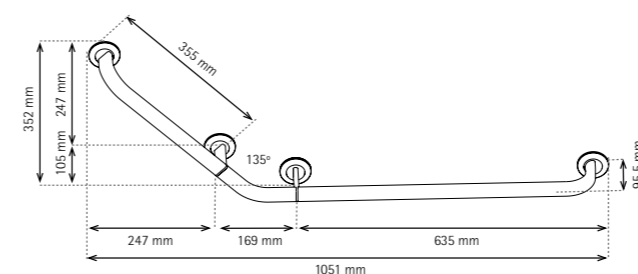

REF. SD098102
PVP. 139,65€

Opcionales: Jabonera y Asiento de Ducha Suspendido a Barra

COMPOSICIÓN

Barra Parcial "L" 300
Soporte "T"
Ángulo 135°
Soporte "T"
Barra Parcial "L" 600

SD080102
SD073102
SD087102
SD073102
SD082102

COMPOSICIÓN N°6

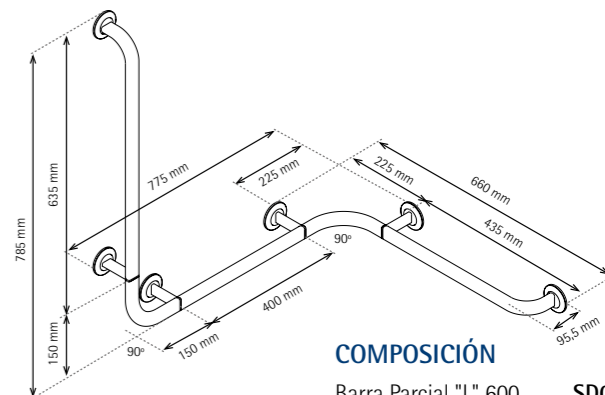

REF. SD099102
PVP. 231,00€

Opcionales: Jabonera y Asiento de Ducha Suspendido a Barra

COMPOSICIÓN

Barra Parcial "L" 600
Soporte "T"
Ángulo 90°
Soporte "T"
Barra Parcial "L" 400
Soporte "T"
Ángulo Pared a Pared
Soporte "T"
Barra Parcial "L" 400

SD082102
SD073102
SD086102
SD073102
SD081102
SD073102
SD088102
SD073102
SD081102

MEDIDAS CAJAS EMBALAJE

	Descripción	Medidas Caja (mm)	Peso Caja (g)
SD001_ _ _	Taburete	345x410x80	4.550
SD002_ _ _	Silla Ducha	353x460x116	6.694
SD020_ _ _	Banqueta Bañera	336x678x85	3.558
SD021_ _ _	Banqueta Bañera con Respaldo	352x660x445	5.280
SD052_ _ _	Asiento Ducha Plegable con Respaldo Suspendido a Barra	427x400x191	5.660
SD042_ _ _	Asiento Ducha Plegable con Respaldo a Pared	438x400x93	5.068
SX042_ _ _	Asiento Ducha Plegable con Respaldo y Soporte a Suelo	385x645x105	6.100
SD041_ _ _	Asiento Ducha Plegable a Pared	388x394x70	2.498
SX041_ _ _	Asiento Ducha Plegable con Soporte a Suelo	385x645x105	3.310
SD040_ _ _	Asiento Ducha Plegable Corto a Pared	388x394x70	2.760
SX044_ _ _	Asiento Ducha Plegable Ancho (L) con Soporte a Suelo	612x596x105	5.000
SX045_ _ _	Asiento Ducha Plegable Extra-Ancho (XL) con Soporte a Suelo	612x596x105	5.400
SD062102	Barra C 300	77x107x381	470
SD063102	Barra C 400	77x107x481	534
SD064102	Barra C 600	77x107x681	668
SD065102	Barra 135° Mano Derecha	162x120x635	715
SD066102	Barra 135° Mano Izquierda	162x120x635	715
SD080102	Barra parcial "L" 300	77x107x381	341
SD081102	Barra parcial "L" 400	77x107x381	411
SD082102	Barra parcial "L" 600	77x107x381	537
SD083102	Barra parcial "I" 300	77x107x381	226
SD084102	Barra parcial "I" 400	77x107x381	288
SD085102	Barra parcial "I" 600	77x107x381	422
SD073102	Soporte unión "T"	80x115x145	238
SD086102	Angulo 90°	40x113x240	168
SD087102	Angulo 135°	40x113x240	138
SD088102	Angulo pared a pared	40x113x240	150
SD054_ _ _	Jabonera	115x108x280	708

COLORES

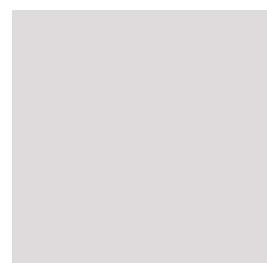
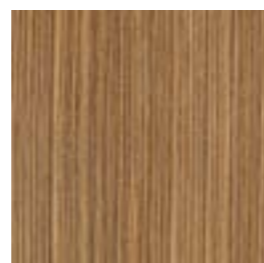
POLARIS
REF. 011BLANCO
REF. 001NEGRO
REF. 090MADERA CLARA
REF. 602MADERA OSCURA
REF. 603

TARIMAS DUCHA

- EVITA CAÍDAS Y RESBALONES EN PLATOS DE DUCHA
- MATERIAL DE ALTA RESISTENCIA AL PESO, AL RAYADO Y A LA CORROSIÓN
- MATERIAL SINTÉTICO ESTRATIFICADO DE COMPUESTO COMPACTO FENÓLICO HPL
- VARIEDAD DE DISEÑOS Y ACABADOS PARA ENCAJAR EN CUALQUIER ESPACIO



¿CÓMO SE CONSTRUYE EL CÓDIGO DE UN ARTÍCULO FINAL DE VENTA A PARTIR DE LAS MÚLTIPLES VARIANTES POSIBLES?

- PRIMERO ANOTAR LA REFERENCIA DE LA MEDIDA.
- EN SEGUNDO LUGAR LA REFERENCIA DEL COLOR.
- POR ÚLTIMO LA REFERENCIA DEL DIBUJO A GRABAR.

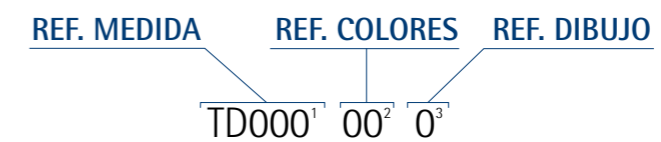

COLORES



BLANCO
REF. 01

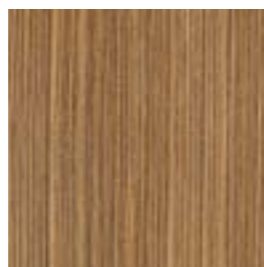

MADERA CLARA
REF. 02



MADERA OSCURA
REF. 03

DIBUJOS GRABADOS



ZEBRA
REF. A



GRID
REF. B



ORBITAL
REF. C

SOLICITUD TARIMAS DUCHA

Pasos a seguir para solicitar una tarima de ducha a medida:

1. Medir cuidadosamente las medidas internas de la superficie plana del plato de ducha. Dejar suficiente tolerancia para asegurarnos que la tarima no colisiona con los laterales del plato de ducha.

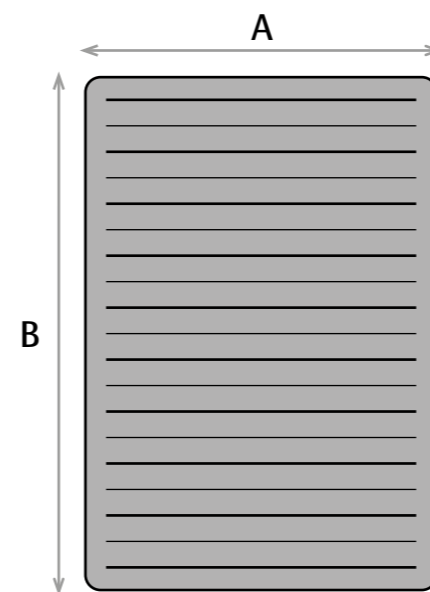

Ancho (A): _____ m
Longitud (B): _____ m

¡Atención! Por cuestiones técnicas, aquellas tarimas con una longitud igual o superior a 1,2m serán fabricadas en dos piezas.

2. Indicar si las esquinas son de radio grande o pequeño.

Esquina radio pequeño

Esquina radio grande

r= 25 mm

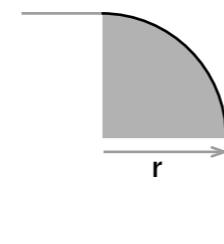

r= 75 mm

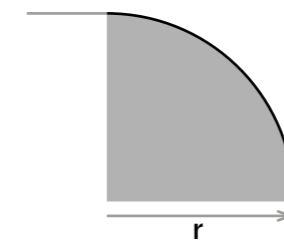

3. Indicar acabado y dibujo deseados.

COLORES

- 01 - Blanco (Compacto HPL)
- 02 - Madera Clara (Compacto HPL)
- 03 - Madera Oscura (Compacto HPL)

DIBUJOS GRABADOS

- A - Zebra
- B - Grid
- C - Orbital

4. Calcular PVP público sin IVA.
Multiplicar anchura x longitud x PVP / m².

_____ m x _____ m x 260€/m² = _____ €

Ejemplo: 0,80 m x 0,50 m x 260 €/m²=104,00 €

Las adaptaciones a los modelos más solicitados se incorporarán sucesivamente en futuras tarifas.

Use esta plantilla fotocopiada para pasar la solicitud de presupuesto a Estoli:

Fax 938980462

Email pedidos@estoli.com

Le validaremos el presupuesto y confirmaremos la fecha de entrega prevista.

PRINCIPALES ADAPTACIONES

ROCA

	MEDIDAS PLATO	REF.	PVP €
Malta extraplano	90 x 70	TD001	86,10
	100 x 70	TD002	92,95
	120 x 70	TD003	107,65
	100 x 75	TD004	98,70
	120 x 75	TD005	114,45
	100 x 80	TD006	104,50
	120 x 80	TD007	121,30
Malta (Normal, no extraplano)	70 x 70	TD008	71,40
	75 x 75	TD009	79,30
	90 x 75	TD010	90,85
	80 x 80	TD011	87,15
	90 x 90	TD012	105,55
Sherry (Angular) (Únicamente con dibujo ZEBRA Ref. A)	75 x 75	TD026	88,75
	80 x 80	TD027	97,65
	90 x 90	TD028	119,20

ALTHEA

	MEDIDAS PLATO	REF.	PVP €
Square	72 x 72	TD038	71,95
	80 x 80	TD039	82,95
	90 x 90	TD040	100,30
Rect	100 x 70	TD041	88,20
	120 x 70	TD042	106,60
	100 x 80	TD043	99,25
	120 x 80	TD044	120,25
	70 x 85	TD045	78,25
	72 x 90	TD046	83,50

GALASSIA

	MEDIDAS PLATO	REF.	PVP €
Gabbino	100 x 70	TD016	96,10
Plaza Mini	120 x 70	TD017	111,30
Tebe	90 x 72	TD018	90,85
Plaza	120 x 80	TD019	124,45

IDEAL STANDARD

	MEDIDAS PLATO	REF.	PVP €
Venecia	100 x 70	TD013	99,75
	120 x 70	TD014	114,45
Brescia	140 x 70	TD015	123,40
Bridge	120 x 70	TD029	103,95
Twist (Rectangular y cuadrado)	90 x 75	TD030	102,40
	100 x 75	TD031	111,30
	140 x 75	TD032	145,45
	80 x 80	TD033	98,70
	120 x 80	TD034	136,00
Toscana (Angular) (Únicamente con dibujo ZEBRA Ref. A)	90 x 90	TD035	118,65
	80 x 80	TD036	95,00
	90 x 90	TD037	114,45

GAMMA

	MEDIDAS PLATO	REF.	PVP €
Domo II extraplano	90 x 70	TD020	96,10
	100 x 70	TD021	104,50
	120 x 70	TD022	120,25
	80 x 80	TD023	97,65
	100 x 80	TD024	115,50
Tempo	120 x 80	TD025	134,95
	120 x 70	TD047	115,00
	90 x 72	TD048	94,00
	100 x 72	TD049	101,85
	80 x 80	TD050	93,45
	100 x 80	TD051	111,30
	120 x 80	TD052	129,15
	90 x 90	TD053	112,35





estoli

ESTOLI S.A.

Pol. Ind. Casanova, Av. Països Catalans, 18
08730, Santa Margarida i els Monjos
Barcelona, Spain

Tel. +34 938 983 600
Fax +34 938 980 462
pedidos@estoli.com
www.estoli.com